

La ringraziamo per aver preferito uno dei nostri prodotti, frutto di esperienza pluriennale e di una continua ricerca per una qualità superiore in termini di sicurezza, affidabilità e prestazioni. In questo manuale troverà tutte le informazioni ed i consigli utili per poter utilizzare il suo prodotto nel massimo della sicurezza ed efficienza.



Si consiglia di far eseguire l'installazione e la prima accensione da un nostro Centro Assistenza Autorizzato che, oltre ad eseguire l'installazione a regola d'arte, verifichi il funzionamento dell'apparecchio.

- Installazioni scorrette, manutenzioni non correttamente effettuate, uso improprio del prodotto sollevano l'azienda produttrice da ogni eventuale danno derivante dall'uso della stufa e sollevano la ditta da ogni responsabilità civile e penale.
- L'apparecchio non deve essere usato come inceneritore, nè devono essere utilizzati combustibili diversi dal pellet.
- Questo manuale è stato redatto dal costruttore e costituisce parte integrante del prodotto e deve accompagnarlo durante tutta la sua vita. In caso di vendita o trasferimento del prodotto assicurarsi sempre della presenza del libretto poiché le informazioni in esso contenute sono indirizzate all'acquirente, e a tutte quelle persone che a vario titolo concorrono all'installazione, all'uso e alla manutenzione.
- Leggete con attenzione le istruzioni e le informazioni tecniche contenute in questo manuale, prima di procedere all'installazione, all'utilizzo e a qualsiasi intervento sul prodotto.
- L'osservanza delle indicazioni contenute nel presente manuale garantisce la sicurezza dell'uomo e del prodotto, l'economia di esercizio ed una più lunga durata di funzionamento.
- L'attenta progettazione e l'analisi dei rischi fatti dalla nostra azienda hanno permesso la realizzazione di un prodotto sicuro; tuttavia prima di effettuare qualsiasi operazione, si raccomanda di attenersi scrupolosamente alle istruzioni riportate nel seguente documento e di tenerlo sempre a disposizione.
- Fare molta attenzione nel movimentare i particolari in ceramica dove presenti.
- Controllare l'esatta planarità del pavimento dove verrà installato il prodotto.
- La parete dove va posizionato il prodotto non deve essere di legno o comunque di materiale infiammabile, inoltre è necessario mantenere le distanze di sicurezza.
- Durante il funzionamento, alcune parti della stufa (porta, maniglia, fianchi) possono raggiungere temperature elevate. Fate dunque molta attenzione ed usate le dovute precauzioni, soprattutto in presenza di bambini, persone anziane, disabili e animali.
- Il montaggio deve essere eseguito da persone autorizzate (Centro Assistenza Autorizzato).
- Schemi e disegni sono forniti a scopo esemplificativo; il costruttore, nell'intento di perseguire una politica di costante sviluppo e rinnovamento del prodotto può apportare, senza preavviso alcuno, le modifiche che riterrà opportune.
- Si raccomanda, alla massima potenza di funzionamento della stufa, l'utilizzo di guanti per maneggiare lo sportello caricamento pellet e la maniglia per l'apertura della porta.
- È proibita l'installazione in camere da letto o in ambienti con atmosfera esplosiva.
- Usare solo pezzi di ricambio raccomandati dal fornitore. L'uso di particolari non originali possono rendere pericoloso il prodotto e solleva la ditta da ogni responsabilità civile e penale.



Mai coprire in alcun modo il corpo della stufa od occludere le feritoie poste sul lato superiore quando l'apparecchio è in funzione. A tutte le ns. stufe viene provata l'accensione in linea.

In caso d'incendio disinserire l'alimentazione elettrica, utilizzare un estintore a norma ed eventualmente chiamare i Vigili del Fuoco. Contattare poi il Centro Assistenza Autorizzato.

Il presente libretto di istruzioni costituisce parte integrante del prodotto: assicurarsi che sia sempre a corredo dell'apparecchio, anche in caso di cessione ad un altro proprietario o utente oppure di trasferimento su altro luogo.

In caso di suo danneggiamento o smarrimento richiedere un altro esemplare al servizio tecnico di zona.
I presenti simboli segnalano messaggi specifici presenti in questo libretto:



ATTENZIONE:

questo simbolo di avvertenza dislocato nei punti del presente libretto indica di leggere attentamente e comprendere il messaggio a cui è riferito poiché la non osservanza di quanto scritto può provocare seri danni alla stufa e mettere a rischio l'incolumità di chi la utilizza.



INFORMAZIONI:

con questo simbolo si intende evidenziare quelle informazioni importanti per il buon funzionamento della stufa. Una mancata osservanza di quanto prescritto comprometterà l'utilizzo della stufa e il funzionamento risulterà insoddisfacente.

Normative e dichiarazione di conformità

La nostra azienda dichiara che la stufa è conforme alle seguenti norme per la marcatura CE Direttiva Europea:

- 2015/1185 UE
- 2014/30 UE (direttiva EMCD) e successivi emendamenti;
- 2014/35 UE (direttiva bassa tensione) e successivi emendamenti;
- 2011/65 UE (direttiva RoHS 2);
- 2015/863 UE (direttiva delegata recente modifica dell'allegato II della direttiva 2011/65 UE);
- Direttiva Ecodesign 2009/125/CE
- Regolamento dei Prodotti da Costruzione (CPR- Construction Products Regulation) n°305/2011 che riguarda il mondo dell'edilizia;
- Per l'installazione in Italia fare riferimento alla UNI 10683/ 98 o successive modifiche.
- Tutte le leggi locali e nazionali e le norme europee devono essere soddisfatte nell'installazione e nell'uso dell'apparecchio;
- EN 55014-1; EN 55014-2; EN 61000-3-2; EN 61000-3-3; EN 60335-1; EN 60335-2-102; EN 62233, EN 50581, Regolamento UE 2015/1185.

Informazioni sulla sicurezza

Si prega di leggere attentamente questo manuale d'uso e manutenzione prima di installare e mettere in funzione la stufa!

In caso di chiarimenti, rivolgersi al rivenditore o al Centro Assistenza Autorizzato.

- La stufa a pellet deve funzionare solamente in ambiente abitativi. Questa stufa essendo comandata da una scheda elettronica permette una combustione completamente automatica

e controllata; la centralina regola infatti la fase d'accensione, 5 livelli di potenza e la fase di spegnimento, garantendo un funzionamento sicuro della stufa;

- Il cestello impiegato per la combustione fa cadere nel cassetto di raccolta gran parte della cenere prodotta dalla combustione dei pellet. Controllare comunque quotidianamente il cestello, dato che non tutti i pellet hanno standard qualitativi alti (usare solo pellet di qualità consigliato dal costruttore);

Responsabilità

Con la consegna del presente manuale, decliniamo ogni responsabilità, sia civile che penale, per incidenti derivati dalla non osservanza parziale o totale delle istruzioni in esso contenute. Decliniamo ogni responsabilità derivante dall'uso improprio della stufa, dall'uso non corretto da parte dell'utilizzatore, da modifiche e/o riparazioni non autorizzate, dall'utilizzo di ricambi non originali per questo modello. Il costruttore declina ogni responsabilità civile o penale diretta o indiretta dovuta a:

- Scarsa manutenzione;
- Inosservanza delle istruzioni contenute nel manuale;
- Uso non conforme alle direttive di sicurezza;
- Installazione non conforme alle normative vigenti nel paese;
- Installazione da parte del personale non qualificato e non addestrato;
- Modifiche e riparazioni non autorizzate dal costruttore;
- Utilizzo di ricambi non originali;
- Eventi eccezionali.

Caricamento del serbatoio del pellet

La carica del combustibile viene fatta dalla parte superiore della stufa aprendo lo sportello.

Versare il pellet nel serbatoio; Per agevolare la procedura compiere l'operazione in due fasi:

- Versare metà del contenuto all'interno del serbatoio e attendere che il combustibile si depositi sul fondo;
- Completare l'operazione versando la seconda metà;
- Tenere sempre chiuso, dopo il caricamento del pellet, il coperchio del serbatoio del combustibile;
- Prima di richiudere lo sportello assicurarsi che non ci siano residui di pellet attorno ai bordi. In caso pulire accuratamente.

La stufa, essendo un prodotto da riscaldamento, presenta delle superfici esterne particolarmente calde. Per questo motivo si raccomanda la massima cautela durante il funzionamento in particolare:

- Non toccare il corpo della stufa e i vari componenti, non avvicinarsi alla porta, potrebbe causare ustioni;
- Non toccare lo scarico dei fumi;
- Non eseguire pulizie di qualunque tipo;
- Non scaricare le ceneri;
- Non aprire il cassetto cenere;
- Fate attenzione che i bambini non si avvicinino;



Non togliere la griglia di protezione all'interno del serbatoio; nel caricamento evitare che il sacco del pellet venga a contatto con superfici calde.



- **Utilizzare solo pellet di legno;**
- **Tenere/conservare il pellet in locali asciutti e non umidi;**
- **Non versare mai pellet direttamente sul braciere;**
- **La stufa deve essere alimentata solo con pellet di qualità del diametro di 6 mm, certificato A1 secondo la normativa UNI EN ISO 17225-2, del tipo raccomandato dal costruttore;**
- **Prima di collegare elettricamente la stufa, deve essere ultimata la connessione dei tubi di scarico con la canna fumaria;**
- **La griglia di protezione posta all'interno del serbatoio pellet non deve essere mai rimossa;**
- **Nell'ambiente in cui viene installata la stufa ci deve essere sufficiente ricambio d'aria;**
- **È vietato far funzionare la stufa con la porta aperta o con il vetro rotto;**
- **Non usare la stufa come inceneritore; la stufa deve essere destinata solamente all'uso per il quale è prevista. Ogni altro uso è da considerarsi improprio e quindi pericoloso. Non mettere nel serbatoio oggetti diversi da pellet di legno;**
- **Quando la stufa è in funzione, c'è un forte surriscaldamento delle superfici, del vetro, della maniglia e delle tubazioni: durante il funzionamento, queste parti sono da toccare con adeguate protezioni;**
- **Tenere ad adeguata distanza di sicurezza della stufa sia il combustibile sia eventuali materiali infiammabili.**



Non spegnere mai la stufa togliendo l'energia elettrica. Lasciate sempre ultimare la fase di spegnimento altrimenti si potrebbero arrecare danni alla struttura ed avere problemi nelle successive accensioni.



Istruzioni per un uso sicuro ed efficiente

• L'apparecchio può essere utilizzato da bambini di età non inferiore a 8 anni e da persone con ridotte capacità fisiche, sensoriali o mentali, o prive di esperienza o della necessaria conoscenza, purché sotto sorveglianza oppure dopo che le stesse abbiano ricevuto istruzioni relative all'uso sicuro dell'apparecchio e alla comprensione dei pericoli ad esso inerenti. I bambini non devono giocare con l'apparecchio. La pulizia e la manutenzione destinata ad essere effettuata dall'utilizzatore non deve essere effettuata da bambini senza sorveglianza;

• Non utilizzare la stufa come scala o struttura di appoggio;

• Non mettere ad asciugare biancheria sulla stufa. Eventuali stendibiancheria o simili devono essere tenuti ad apposita distanza dalla stufa. - Pericolo di incendio;

• Spiegare con cura che la stufa è costituita da materiale sottoposto ad alte temperature alle persone anziane, disabili, e in particolare a tutti i bambini, tenendoli lontani dalla stufa durante il funzionamento;

• Non toccare la stufa con mani umide, poiché si tratta di un apparecchio elettrico. Togliere sempre il cavo prima di intervenire sull'unità;

• La porta deve sempre essere chiusa durante il funzionamento;

• La stufa deve essere connessa elettricamente ad un impianto munito di conduttore di terra secondo quanto previsto dalle normative vigenti;

• L'impianto deve essere dimensionato adeguatamente alla potenza elettrica dichiarata della stufa;

• Non lavare le parti interne della stufa con acqua. L'acqua potrebbe guastare gli isolamenti elettrici, provocando scosse elettriche;

• Non esporre il proprio corpo all'aria calda per lungo tempo. Non riscaldare troppo il locale dove soggiornate e dove è installata la stufa.

Questo può danneggiare le condizioni fisiche e

causare problemi di salute;

• Non esporre direttamente al flusso d'aria calda piante o animali;

• La stufa a pellet non è un elemento di cottura;

• Le superfici esterne durante il funzionamento possono diventare molto calde. Non toccarle se non con le opportune protezioni ;

• La spina del cavo di alimentazione dell'apparecchio deve essere collegata solo dopo la conclusione dell'installazione e dell'assemblaggio dell'apparecchio e deve rimanere accessibile dopo l'installazione, se l'apparecchio è privo di un interruttore bipolare adatto ed accessibile;

• Porre attenzione affinché il cavo di alimentazione (e gli altri eventuali cavi esterni all'apparecchio) non vada a toccare parti calde;

• Non appoggiare oggetti, bicchieri, infusori, profumi d'ambiente sulla stufa, potrebbero danneggiarsi o rovinare la stufa (in tal caso la garanzia non risponde;

• In caso di guasto al sistema di accensione, non forzare l'accensione stessa;

• L'accumulo di pellet incombusto nel bruciatore a seguito della "mancata accensione" deve essere rimosso prima di procedere ad una nuova accensione. Prima di ogni riaccensione, assicurarsi che il braciere sia ben posizionato e pulito;

• E' vietato caricare manualmente del combustibile nel braciere. Il non rispetto di questa avvertenza può generare situazioni di pericolo.

• Valutare le condizioni statiche del piano su cui graviterà il peso del prodotto;

• Le operazioni di manutenzione straordinaria devono essere eseguite solo da personale autorizzato e qualificato;

• Scollegare il prodotto dell'alimentazione elettrica prima di effettuare qualsiasi operazione di manutenzione;

• Alla prima accensione si potrebbe generare del fumo dovuto al primo riscaldamento della vernice. Tenere quindi il locale ben arieggiato.



La stufa è dotata di un dispositivo di sicurezza per impedirne il funzionamento con depressioni in camera di combustione pericolose causate ad esempio da situazioni climatiche sfavorevoli o ostruzioni della canna fumaria. In caso di intervento di tale dispositivo, non manometterlo e attendere che la situazione climatica permetta alla canna fumaria di tornare ad avere una depressione tale da garantire il corretto funzionamento della stufa.

funzionamento della stufa.

Nel caso il luogo in cui è installata la stufa è particolarmente ventoso per lunghi periodi tali da impedire l'uso quotidiano della stufa, è possibile aumentare la velocità dell'estrattore fumi per garantire una corretta depressione in camera di combustione. Questa operazione deve essere eseguita da tecnico autorizzato.

Per un buon funzionamento ed una buona distribuzione della temperatura la stufa va posizionata in un luogo dove possa affluire l'aria necessaria per la combustione del pellet (devono essere disponibili circa 40 m³/h secondo la norma per l'installazione e secondo le norme vigenti nel paese). Il volume dell'ambiente non deve essere inferiore a 20 m³.

È obbligatorio prevedere un'adeguata presa d'aria esterna che permetta l'apporto dell'aria comburente necessario al corretto funzionamento del prodotto. L'afflusso dell'aria tra l'esterno ed il locale di installazione può avvenire per via diretta, tramite apertura su una parete esterna del locale (soluzione preferibile vedi Figura 9 a); oppure per via indiretta, mediante prelievo dell'aria da locali attigui dotati di presa aria e comunicanti in modo permanente con quello di installazione (vedi fig. 1). Come locali attigui sono da escludere quelli adibiti a camere da letto, bagni, autorimesse, garage, locali comuni dell'immobile e in generale locali a pericolo di incendio. Tenere in conto la presenza di porte e finestre che potrebbero interferire con il corretto afflusso dell'aria alla stufa e mantenendosi a 1,5 metri da una eventuale uscita fumi. La presa d'aria deve avere una superficie netta totale minimo di 100 cm² protetto da una griglia esterna che non deve essere ostruita e/o occlusa e dovrà essere pulita periodicamente: la suddetta superficie va aumentata di conseguenza se all'interno del locale vi sono altri generatori attivi (per esempio: elettroventilatore per l'estrazione dell'aria viziata, cappa da cucina, altre stufe, ecc...), che possono mettere in depressione l'ambiente. È necessario far verificare che, con tutte le apparecchiature accese, la caduta di pressione tra la stanza e l'esterno non superi il valore di 4 Pa.



FIGURA A - DIRETTAMENTE DALL'ESTERNO

FIGURA B - PER VIA INDIRETTA DAL LOCALE ADIACENTE

Fig. 1

E' possibile collegare l'aria necessaria alla combustione direttamente alla presa d'aria esterna, con tubo di almeno Ø 40mm, con massima lunghezza di 2 metri lineare; ogni curva del tubo equivale ad una perdita di un metro lineare.

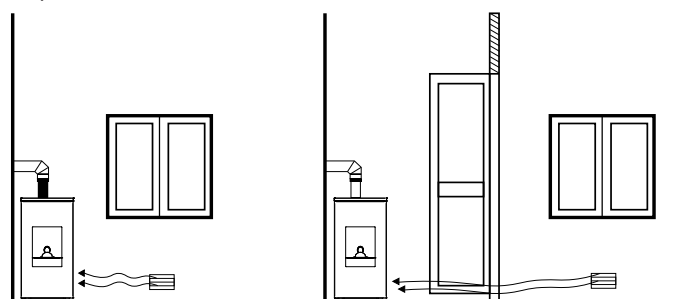

L'installazione in monolocali, camere da letto e bagni è permessa solo per apparecchi stagni o a camera chiusa provvisti di adeguata canalizzazione dell'aria comburente all'esterno.

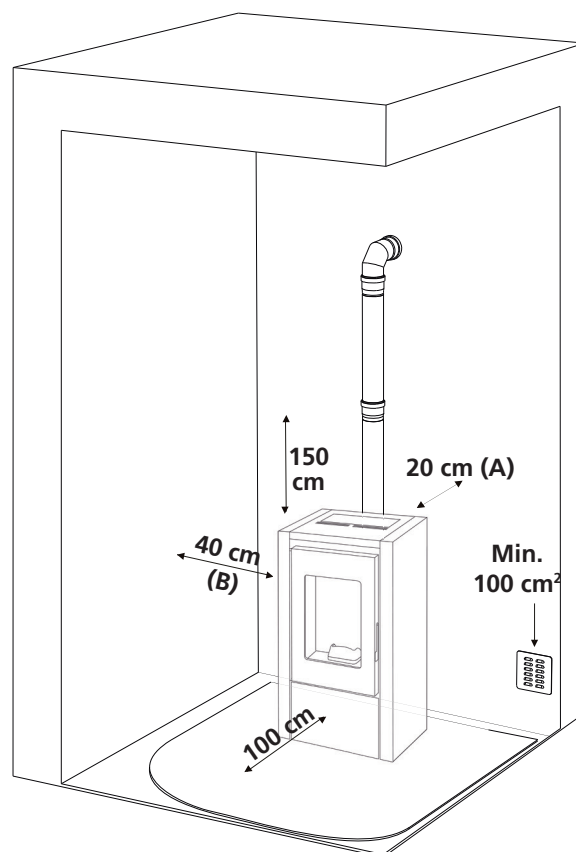

È vietato il posizionamento della stufa in ambiente con atmosfera esplosiva. Il pavimento del locale dove verrà installata la stufa deve essere dimensionato adeguatamente per supportare il peso della stessa. Tenere una distanza minima posteriore (A) di 20 cm, laterale (B) di 40 cm e anteriore di 100 cm. Tali distanze devono essere rispettate per permettere la manutenzione straordinaria al tecnico e per la sicurezza stessa del prodotto. In caso di presenza di oggetti particolarmente delicati quali mobili, tendaggi, divani aumentare considerevolmente la distanza della stufa.



In presenza di pavimento in legno predisporre il piano salva-pavimento e comunque in conformità alle norme vigenti nel paese

Installazione tubo verticale (ove presente)

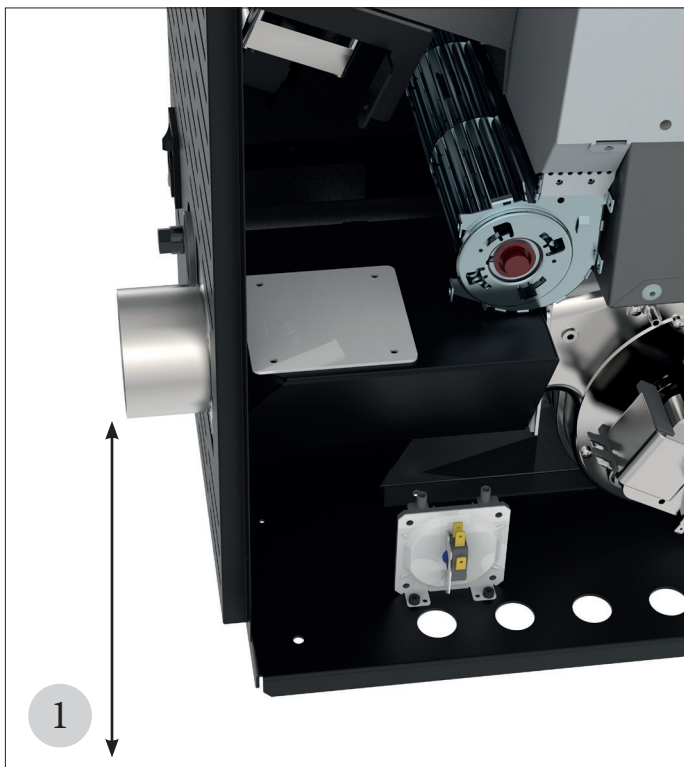

La stufa viene fornita con lo scarico fumi posteriore. In questo caso è necessario installare il raccordo a "T".



È possibile spostare lo scarico fumi verso l'alto, in questo caso si deve chiudere l'uscita posteriore e spostare il raccordo verso la parte superiore. Non è necessario installare il raccordo a "T".



Rompe il pre-tranciato del top e collegare il tubo verticalmente uscendo nella parte superiore della stufa. È fondamentale che il tubo non entri in contatto con le parti del serbatoio e garantire il passaggio d'aria tra serbatoio e tubo.



Una volta posizionato il tubo, fissarlo con le piastre di fissaggio.

Canna Fumaria

Le indicazioni di seguito riportate hanno lo scopo di dare indicazioni circa la realizzazione di una buona canna fumaria ma in alcun modo è da ritenersi sostitutivo delle norme vigenti delle quali il costruttore qualificato deve essere in possesso. Il produttore della stufa declina ogni responsabilità civile o penale circa il cattivo funzionamento della stufa a causa di una canna fumaria mal dimensionata e/o che non soddisfi le norme vigenti che devono essere rispettate.

La canna fumaria deve essere costruita a regola d'arte e di categoria \geq T200 o superiore, avere andamento verticale senza strozzature, resistente alla condensa e resistente al fuoco di fuliggine. Deve essere coibentata esternamente per evitare il raffreddamento dei fumi e deve essere dotata di uno scarico condensa. Se la canna fumaria è un cavedio di cemento, questa deve essere intubata. La canna fumaria deve prevedere un'ispezione per la pulizia e deve inoltre essere distanziata da materiali infiammabili e/o combustibili.



Non è ammessa l'installazione in canna fumaria condivisa con altre apparecchiature.

Di seguito si riportano le distanze minime da rispettare da eventuali camini o zone di reflusso.

Verificare che la depressione tra canna fumaria e ambiente installato rispetti quanto indicato nelle caratteristiche tecniche. L'altezza minima della canna fumaria è di 3,5 metri e deve avere una sezione interna che permetta il rispetto di questi requisiti e comunque non inferiore a 100mm. Verificare le corrette configurazioni utilizzando la UNI EN 13384-1

La canna fumaria deve sempre essere pulita, eventuali residui di fuliggine riducono la sezione della canna fumaria compromettendo il tiraggio e possono generare fuoco di fuliggine. Far pulire la canna fumaria ed il comignolo da uno spazzacamino specializzato almeno una volta all'anno e prima di accendere il generatore dopo periodi di inattività. La mancata pulizia pregiudica il corretto funzionamento dell'apparecchio.

Comignolo

L'area di apertura per l'evacuazione fumi deve essere almeno il doppio della sezione della canna fumaria e si deve impedire l'entrata di neve e animali. La quota di sbocco in atmosfera deve essere al di fuori della zona di reflusso provocata dalla conformazione del tetto e/o da eventuali ostacoli che si trovano in prossimità. Prestare attenzione alla presenza di lucernari e abbaini.

TETTO PIANO

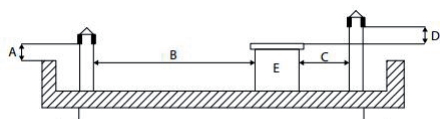

A = MIN. 0,50 metri
B = DISTANZA > 2,00 metri
C = DISTANZA < 2,00 metri
D = 0,50 metri
E = VOLUME TECNICO

TETTO A 15°

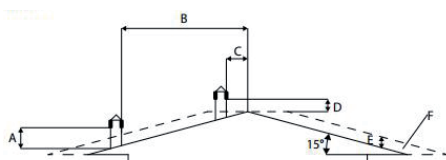

A = MIN. 1,00 metri
B = DISTANZA > 1,85 metri
C = DISTANZA < 1,85 metri
D = 0,50 metri OLTRE IL COLMO
E = 0,50 metri
F = ZONA DI REFLUSSO

TETTO A 30°

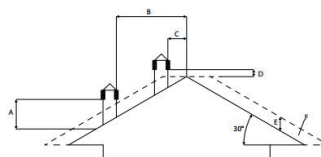

A = MIN. 1,30 metri
B = DISTANZA > 1,50 metri
C = DISTANZA < 1,50 metri
D = 0,50 metri OLTRE IL COLMO
E = 0,80 metri
F = ZONA DI REFLUSSO

TETTO A 45°

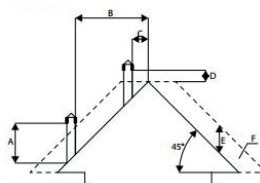

A = MIN. 2,00 metri
B = DISTANZA > 1,30 metri
C = DISTANZA < 1,30 metri
D = 0,50 metri OLTRE IL COLMO
E = 1,50 metri
F = ZONA DI REFLUSSO

TETTO A 60°

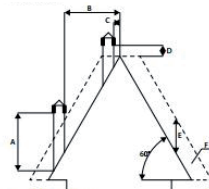

A = MIN. 2,60 metri
B = DISTANZA > 1,20 metri
C = DISTANZA < 1,20 metri
D = 0,50 metri OLTRE IL COLMO
E = 2,10 metri
F = ZONA DI REFLUSSO

Collegamento alla canna fumaria

Il raccordo tra stufa e canna fumaria deve essere eseguita con tubi adatti (min. T200). E' vietato l'impiego di tubi metallici flessibili, in fibra cemento, o di alluminio. La pendenza del canale da fumo non deve avere tratti orizzontali superiori ai 2 metri e deve avere minimo 3% di inclinazione.

Il primo cambio di direzione deve avvenire dopo almeno 1,5 metri di tratto verticale.

Prevedere alla base del canale da fumo una ispezione per i controlli periodici. E' vietato collegare allo stesso canale da fumo più apparecchi. Mantenere il canale da fumo a distanze adeguate da eventuali elementi infiammabili o sensibili al calore. Per le distanze da rispettare, fare riferimento a quanto indicato dal produttore della fumisteria.

Esempio di corretta installazione.

Come collegare la canalizzazione (ove presente)

All'uscita della canalizzazione è possibile collegare solo un tubo per ogni canale di diametro 80mm con lunghezza massima di 8 metri lineari. Per ogni curva da 45° considerare una perdita pari a un metro di tratto lineare (es. distanza massima senza curve 8 metri; distanza massima con una curva da 45° $8-1=7$ metri). È consigliabile utilizzare tubi di diametro 80mm e con la superficie interna liscia. Devono essere resistenti al calore (si consiglia di utilizzare almeno un T200). Mantenersi a distanza da oggetti infiammabili e/o combustibili (almeno 50 cm) e da tendaggi o arredi.

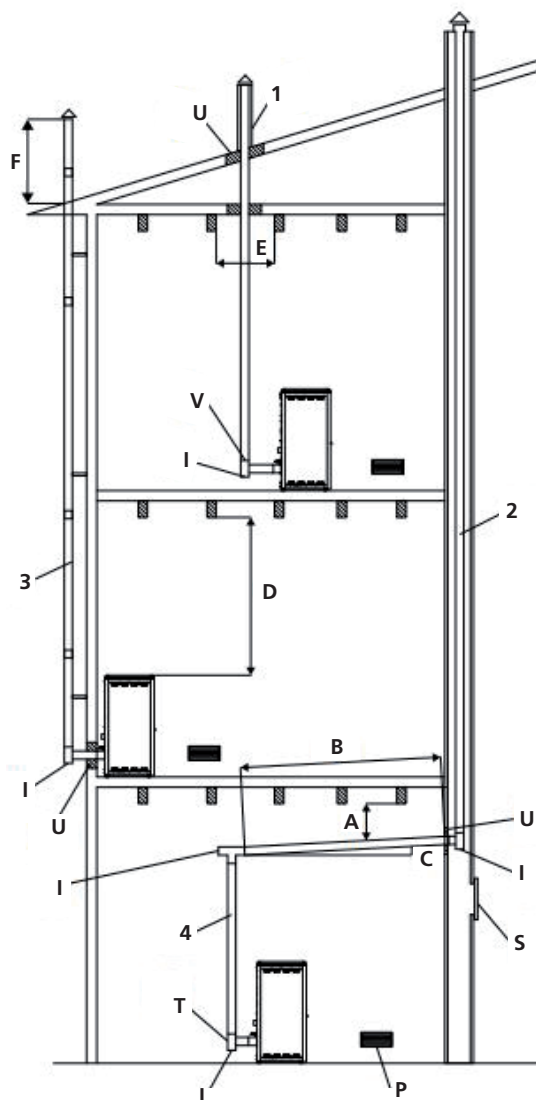

A = MINIMO 40mm
B = MASSIMO 4 M
C = MINIMO 3°
D = MINIMO 400mm
E = DIAMETRO FORO
F = VEDI FIG. 2-3-4-5-6

U = ISOLANTE
V = EVENTUALE RIDUZIONE DA 100 A 80mm
I = TAPPO DI ISPEZIONE
S = PORTINA DI ISPEZIONE
P = PRESA D'ARIA
T = RACCORDO A T CON TAPPO DI ISPEZIONE

Pellet

I pellets sono cilindretti di legno pressato, prodotti a partire da residui di segatura e lavorazione del legno (trucioli e segatura), in genere prodotti da segherie e falegnamerie. La capacità legante della lignina, contenuta nella legna, permette di ottenere un prodotto compatto senza aggiungere additivi e sostanze chimiche estranee al legno: si ottiene quindi un combustibile naturale ad alta resa. L'impiego di pellets scadenti o di qualsiasi altro materiale non idoneo può danneggiare alcuni componenti della stufa e pregiudicarne il funzionamento corretto: ciò può determinare la cessazione della garanzia e la relativa responsabilità del produttore. Con ovvie valutazioni di portata del solaio, nel locale di installazione si possono depositare massimo 1,5mc di combustibile, che corrispondono circa a 975 kg di pellet.

Per i nostri prodotti utilizzare pellet con diametro 6 mm, lunghezza di 30 mm e con umidità massima del 8% e certificati EN Plus A1 SK002 secondo la normativa UNI EN ISO 17225-2.

Conservare il pellet lontano da fonti di calore e non in ambienti umidi o con atmosfera esplosiva. La ditta consiglia di utilizzare combustibile certificato.



Accensione Stufa



Togliere dal focolare della stufa e dalla porta tutti i componenti di imballo. Potrebbero bruciare (libretti d'istruzioni ed etichette adesive varie).

Carica pellet

La carica del combustibile viene fatta dalla parte superiore della stufa aprendo lo sportello. Versare il pellet nel serbatoio;

Per agevolare la procedura compiere l'operazione in due fasi:

- versare metà del contenuto del sacco all'interno del serbatoio e attendere che il combustibile si depositi sul fondo.
- completare l'operazione versando la seconda metà.



Non togliere mai la griglia di protezione all'interno del serbatoio; nel caricamento evitare che il sacco del pellet venga a contatto con superfici calde.



Il braciere deve essere pulito prima di ogni accensione.

Prima accensione

- Prima dell'accensione accertarsi che il braciere sia vuoto da eventuale pellet e pulito dai residui di precedenti combustioni. In caso contrario provvedere allo svuotamento e pulizia dello stesso
- Riempire il serbatoio fino a 3/4 del pellet consigliato e raccomandato dalla casa costruttrice
- Collegare la stufa ad una presa di corrente con l'apposito cavo in dotazione
- Premere l'interruttore di accensione collocato nella parte posteriore della stufa
- Sul display compare la scritta **"OFF"**
- Premere il tasto  per 2 secondi. Dopo qualche istante si accendono l'estrattore fumi, la resistenza di accensione e compare la scritta **"FAN ACC"**; il led candeletta si accende
- Dopo circa 1 minuto compare la scritta **"LOAD WOOD"**, la stufa carica il pellet e continua l'accensione della resistenza
- Una volta raggiunta la temperatura adeguata appare sul display la scritta **"FIRE ON"**: significa che la stufa è passata all'ultima fase di accensione alla fine della quale sarà completamente operativa; il led candeletta si spegne
- Dopo qualche minuto sul display compare la scritta **"ON 1-2-3-4-5"** e, accanto alla temperatura ambiente, la potenza di lavoro attuale. La stufa è ora completamente operativa
- Nel caso del raggiungimento della temperatura impostata sul display comparirà la scritta **"ECO"**
- Il Led temperatura si accende quando viene raggiunta la temperatura impostata.



Prima dell'accensione è possibile che un po' di fumo riempi il vano di combustione.





PER IL TECNICO SPECIALIZZATO: Al termine dell'installazione istruire verbalmente l'utente circa il corretto uso e manutenzione della stufa.



Si consiglia di far eseguire l'installazione e la prima accensione da un nostro Centro Assistenza Autorizzato che, oltre ad eseguire l'installazione a regola d'arte, verifichi il funzionamento dell'apparecchio. Durante la prima accensione occorre ventilare bene l'ambiente, poiché potrebbero svilupparsi degli odori sgradevoli provenienti dalla vernice e dal grasso nel fascio tubiero.

Spegnimento stufa

Per spegnere la stufa premere il tasto  sul pannello comandi finché sul display compare la scritta "OFF". Anche dopo lo spegnimento della stufa l'estrattore fumi continua a funzionare per un tempo prestabilito per garantire una rapida espulsione dei fumi dalla camera di combustione.

Per i modelli dotati di telecomando è sufficiente spegnere il telecomando tenendo premuto per 2 secondi il tasto  e successivamente confermare la scelta premendo il tasto SEND.

Se si tenta di riaccendere la stufa in questa fase sul display apparirà la scritta "ATTE" per avvisare l'utente che è in corso un ciclo di spegnimento. Aspettare il completamento del ciclo stesso e che sul display appaia la scritta "OFF" per procedere con una nuova accensione.

NOTA BENE:

- non accendere la stufa ad intermittenza: ciò può provocare scintille che possono abbreviare la durata dei componenti elettrici;
- non toccare la stufa con mani bagnate: la stufa avendo componenti elettrici, potrebbe provocare scariche, se maneggiata non correttamente. Solo i tecnici autorizzati possono risolvere possibili problemi;
- non togliere nessuna vite dalla cassa del fuoco senza che sia stata prima ben lubrificata;
- mai aprire la porta quando la stufa a pellet è in funzione;
- assicurarsi che il cestello del braciere sia posizionato nella maniera corretta.
- si ricorda che tutti i tratti del condotto fumi devono essere ispezionabili. Nel caso in cui sia fisso deve presentare aperture d'ispezione per la pulizia.

Per ottenere i risultati di test report, caricare i performance parameters in possesso del costruttore e del tecnico abilitato che potrà utilizzarli solamente dopo aver controllato che l'installazione sia in grado di riprodurre le condizioni di laboratorio.

TASTI FUNZIONE

1. Diminuzione temperatura o potenza
2. Aumento temperatura o potenza
3. Pulsante On/Off
4. Ricevitore telecomando
5. Led allarme ALC
6. Led allarme ALF
7. Led cronotermostato
8. Led temperatura ok
9. Led caricamento pellets
10. Led candeletta
11. Display LED 7 segmenti
12. Led On/Off

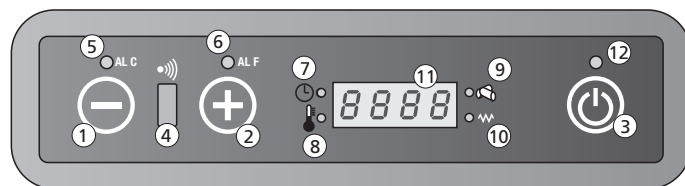

1. Diminuzione temperatura o potenza

Il pulsante, all'interno del menù Set temperatura, consente di diminuire la temperatura da un valore massimo di 40 °C a un valore minimo di 7 °C. All'interno del menù Set potenza consente invece di diminuire la potenza di lavoro della stufa da un massimo di 5 a un minimo di 1.

2. Aumento temperatura o potenza

Il pulsante, all'interno del menù Set temperatura, consente di incrementare la temperatura da un valore minimo di 7 °C a un valore massimo di 40 °C. All'interno del menù Set potenza consente invece di aumentare la potenza di lavoro della stufa da un minimo di 1 a un massimo di 5.

3. Pulsante On/Off

Tenere premuto per almeno 2 secondi per accendere o spegnere la stufa.

4. Ricevitore telecomando

Sensore di ricezione dei comandi impartiti da telecomando.

5. Led allarme ALC

Il led lampeggia in caso di un'anomalia di funzionamento o di un allarme.

6. Led allarme ALF

Il led lampeggia in caso di un'anomalia di funzionamento o di un allarme.

7. Led cronotermostato

Indica che la programmazione automatica delle accensioni e spegnimenti singola o giornaliera è attiva. La programmazione automatica può essere effettuata solo tramite telecomando optional.

8. Led temperatura ok

Si accende quando è raggiunta la temperatura impostata. In tal caso sul display compare anche la scritta "Eco", alternata alla temperatura ambiente.

9. Led caricamento pellets

Il led è lampeggiante ogni qualvolta è in corso il caricamento pellets all'interno della stufa.

10. Led candeletta

Si attiva solo in fase di accensione della stufa per indicare che la candeletta sta riscaldando l'aria necessaria per l'innesco del pellets.

11. Display LED 7 segmenti

Sul display vengono visualizzate le diverse modalità di funzionamento della stufa, nonché la temperatura ambiente e la potenza di lavoro impostata dall'utente. Nel caso si verificano malfunzionamenti della stufa, il display riporta le relative segnalazioni d'errore (vedi paragrafo segnalazione allarmi).

12. Led On/Off

Il led indica i diversi stati della stufa:

- acceso se la stufa è in accensione e lavoro.
- spento se la stufa è in Off
- lampeggiante se è in corso un ciclo di spegnimento

Regolazione della stufa

Modifica temperatura ambiente desiderata

Per variare la temperatura desiderata procedere come segue: premere una volta il tasto \ominus (1) per entrare nel menù d'impostazione della temperatura. A questo punto sul display comparirà la scritta "Set", alternata alla temperatura desiderata. Tramite i tasti \ominus (2) e \oplus (3) diminuire o aumentare il valore voluto.

L'uscita dal menù Set temperatura avverrà in maniera automatica dopo alcuni secondi di inattività all'interno del menù stesso.

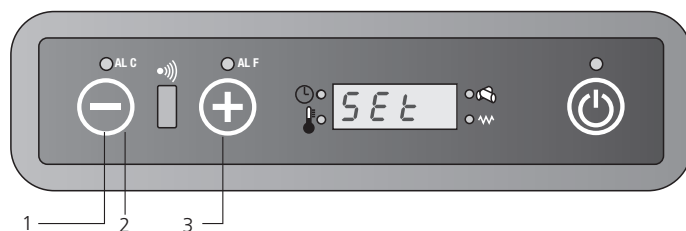

Modifica potenza di lavoro

Per variare la potenza di lavoro voluta procedere come segue: premere una volta il tasto \oplus (1) per entrare nel menù d'impostazione della potenza di lavoro. A questo punto sul display comparirà la scritta "Pot", alternata alla potenza che è possibile selezionare tra le 5 disponibili. Tramite i tasti \ominus (2) e \oplus (3) diminuire o aumentare il valore voluto. L'uscita dal menù Set potenza avverrà in maniera automatica dopo alcuni di secondi di inattività all'interno del menù stesso.

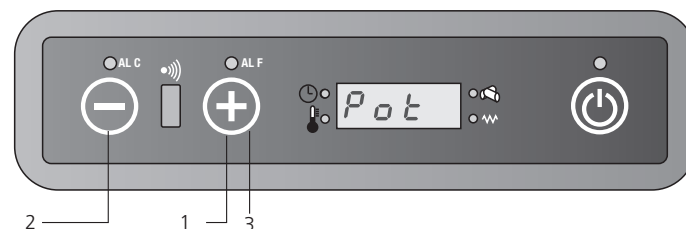

Tasti e funzioni principali

Il telecomando permette di controllare la stufa e possiede alcune funzioni non disponibili da tastiera, tra cui la programmazione automatica delle accensioni e degli spegnimenti.

Utilizzo del telecomando:

1. Dirigere il telecomando verso il pannello comandi della stufa.
2. Verificare che non vi siano oggetti interposti tra il telecomando e il ricevitore posto sulla stufa
3. Qualsiasi impostazione effettuata sul telecomando deve essere trasmessa alla stufa tramite pressione del tasto SEND.

A seguito dell'invio delle impostazioni si sentirà un segnale acustico di conferma.



On/Off

Si utilizza per accendere o spegnere la stufa e il telecomando stesso. Tenere premuto almeno due secondi per accendere/spegnere il sistema, dopodichè premere il tasto SEND.



I due pulsanti permettono d'impostare la temperatura voluta tra un minimo di 7 °C e un massimo di 40 °C.



Seleziona la modalità di funzionamento secondo la sequenza:

Funzionamento Automatico

potenza 1 (on1)

potenza 2 (on2)

potenza 3 (on3)

potenza 4 (on4)

potenza 5 (on5)



SEND

Viene utilizzato quando si vuole inviare alla scheda le informazioni impostate sul telecomando.



ECONO

Attiva o disattiva la funzione ECONO.

Tenere premuto il tasto per almeno 2 secondi per impostare o meno la funzione.





**TURBO**

Attiva o disattiva la funzione TURBO.

Tenere premuto il tasto per almeno 2 secondi per impostare o meno la funzione.

**FUNZIONE OROLOGIO**

Per impostare l'orologio sul telecomando procedere nel seguente modo:

- premere  e l'ora iniziano a lampeggiare.
- tramite i tasti  e  regolare l'ora e i minuti.
- premere nuovamente  per confermare e premere SEND per inviare i dati alla scheda.

**ON1**

Tramite questo pulsante si può impostare un orario singolo di accensione automatica (programma 1)

**OFF1**

Seleziona un orario singolo di spegnimento automatico del sistema (programma 1).

**ON2**

Tramite questo pulsante si può impostare un orario singolo di accensione automatica (programma 2).

**OFF2**

Tramite questo pulsante si può impostare un orario singolo di spegnimento automatico (programma 2)

**AUTO**

Il tasto consente di abilitare la ripetizione giornaliera delle eventuali accensioni/spegnimenti automatici impostate coi programmi 1 e 2. Tenere premuto per almeno 2 secondi il pulsante per attivare o disattivare questa funzione.

**CANCEL**

Il tasto CANCEL viene utilizzato se si desiderano cancellare eventuali orari di accensione o spegnimento automatici impostati.

**TASTO DI BLOCCO/SBLOCCO**

Tenere premuto il tasto per almeno 2 secondi per attivare/disattivare questa funzione.
(Non disponibile su LCD 2)

**SLEEP**

Attiva la funzione SLEEP.

Questa funzione consente, dopo un'ora dall'invio del comando, di abbassare automaticamente di 1 °C il set temperatura. (Non disponibile su LCD 2)

Modifica della temperatura

Il valore della temperatura può essere variato tramite i tasti  (1) e  (2) da un minimo di 7 °C a un massimo di 40 °C.

Premere il tasto  (3) per inviare i dati una volta stabilito il valore di temperatura desiderato.

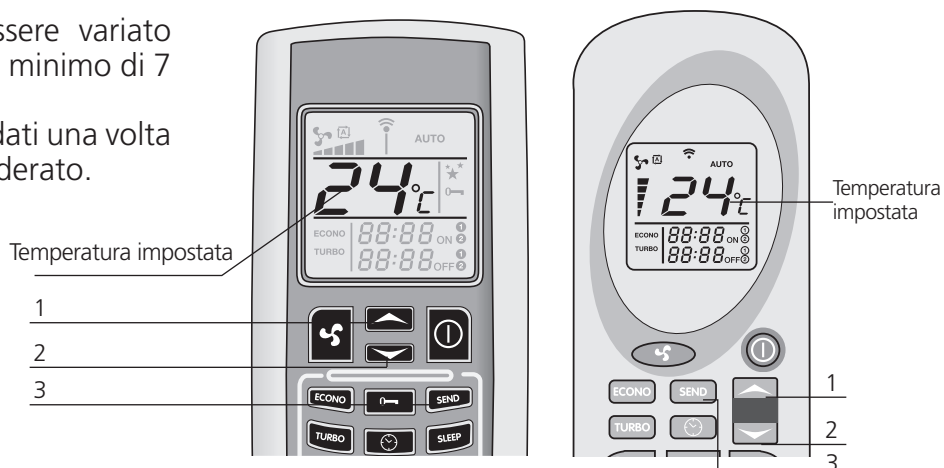



Modifica della potenza

La potenza di lavoro della stufa può essere selezionata mediante la pressione del tasto  (1). Le tacchette (2) presenti sul display del telecomando indicano le cinque potenze di lavoro disponibili. Premere il tasto SEND (3) per confermare la scelta. Sul pannello comandi della stufa apparirà la scritta on1-on2-on3-on4-on5, a seconda della potenza selezionata, alternata alla temperatura ambiente.

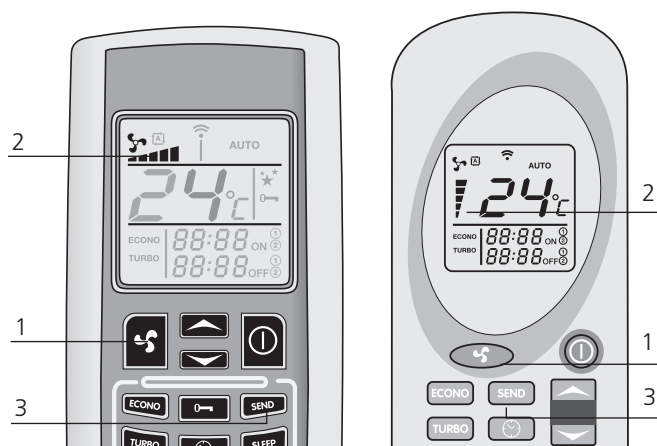
È possibile selezionare anche il funzionamento automatico. Fare riferimento al paragrafo Funzione potenza automatica per la descrizione del funzionamento della stufa in questa modalità.



Funzionamento potenza automatica

Si accede a questa modalità premendo il tasto  (1), finché sul display non compare il simbolo . Premere SEND (2) per inviare i dati. Sul pannello comandi della stufa comparirà la scritta "Auto", alternata alla temperatura ambiente.

In questa modalità la scheda elettronica seleziona automaticamente la potenza di lavoro, in base ai gradi di differenza tra temperatura impostata e temperatura ambiente rilevata dalla sonda presente sul retro stufa. Premere nuovamente , selezionare la potenza voluta e premere il tasto SEND per tornare al funzionamento tradizionale.

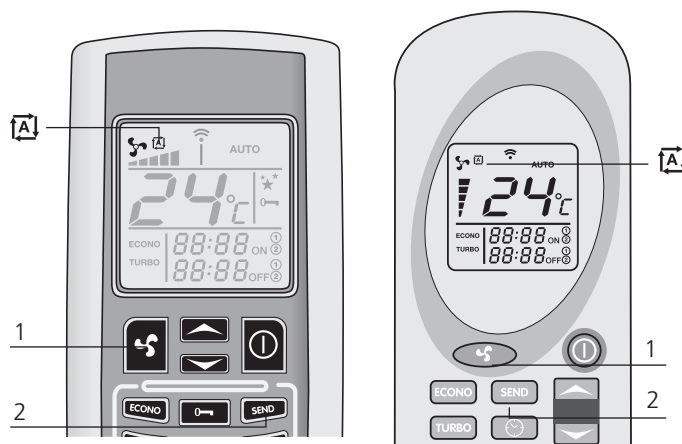

Funzione TURBO

La funzione Turbo è stata studiata per soddisfare la necessità di riscaldare un ambiente rapidamente, ad esempio quando si è appena accesa la stufa.

In tale modalità la stufa lavora al massimo della potenza per un periodo massimo di trenta minuti, portando il set temperatura automaticamente a 30 °C. Al termine dei trenta minuti previsti (o prima, se nel frattempo si ricevono nuove impostazioni da telecomando), la stufa torna a lavorare nello stato in cui stava lavorando prima dell'invio del comando Turbo. Per attivare questa funzione è necessario tenere premuto per almeno 2 secondi il tasto TURBO (1). Sul display del telecomando comparirà la scritta "TURBO" (2), mentre temperatura impostata e potenza di lavoro scompariranno. Premere SEND (3) per inviare il comando alla scheda. Il pannello comandi presente sul top superiore della stufa visualizzerà la scritta "Turb", alternata alla temperatura ambiente e alla potenza di lavoro antecedente l'attivazione della funzione TURBO. Per disattivare questa funzione prima dei trenta minuti previsti, premere nuovamente il tasto TURBO(1) per almeno due secondi. Sul display del telecomando scomparirà la scritta TURBO, mentre saranno nuovamente disponibili selezione potenza e temperatura. Premere il tasto SEND (3) per confermare le modifiche.

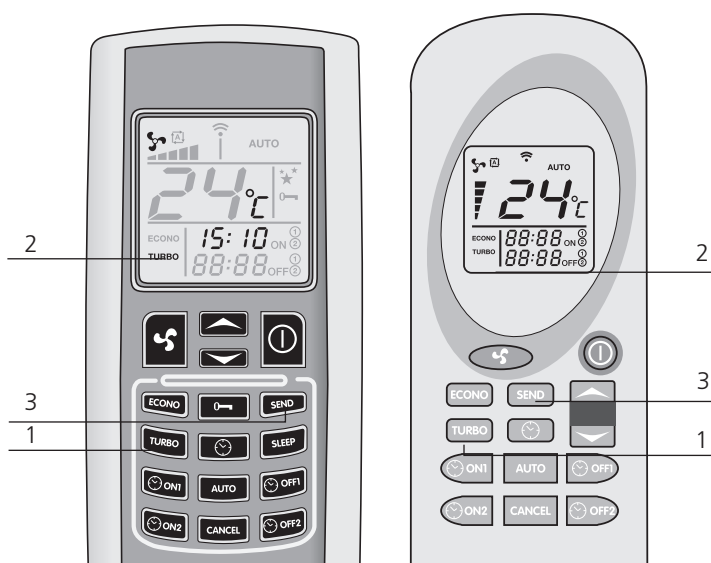

Funzione ECONO





La funzione ECONO è una funzione di risparmio, da utilizzare quando si ha necessità di stabilizzare e mantenere costante la temperatura nell'ambiente. In tale modalità la stufa opera abbassando ogni 10 minuti la potenza di lavoro, fino ad arrivare alla potenza 1. Per attivare questa funzione è necessario tenere premuto per almeno 2 secondi il tasto ECONO (1). Sul display del telecomando comparirà la scritta "ECONO" (2), mentre temperatura impostata e potenza di lavoro scompariranno. Premere SEND (3) per inviare il comando alla scheda. Il pannello comandi presente sul top superiore della stufa visualizzerà la scritta "Econ", alternata alla temperatura ambiente e alla potenza di lavoro in cui la stufa stava lavorando prima dell'attivazione della funzione ECONO. Per tornare al funzionamento normale, premere nuovamente il tasto ECONO(1) per almeno due secondi. Sul display del telecomando scomparirà la scritta ECONO, mentre saranno nuovamente disponibili selezione potenza e temperatura. Premere il tasto SEND (3) per confermare le modifiche.





- Gli orari di accensione e spegnimento automatici devono essere impostati con telecomando in Off;
- L'eventuale mancanza di corrente, anche per pochi istanti, comporta la perdita dei dati inerenti eventuali orari di accensione o spegnimento automatici impostati. Al ritorno della corrente è necessario quindi effettuare nuovamente la programmazione tramite telecomando;
- La temperatura e la potenza alla quale funzionerà la stufa nelle fasce d'orario con programmazione automatica saranno quelle precedenti l'ultimo spegnimento;
- Tra uno spegnimento e una successiva nuova accensione prevedere almeno un tempo minimo di 20 minuti, in modo da permettere alla stufa il completamento di un intero ciclo di raffreddamento; nel caso non venga rispettato questo tempo minimo, una eventuale accensione programmata non verrà effettuata.

Programma 1 (ON1 e OFF1) Accensione automatica ON1

Per impostare l'orario di accensione automatica del programma 1 procedere nel modo seguente: Premere il tasto  (1). L'ora e i minuti sul display del telecomando inizieranno a lampeggiare, così come il simbolo ON1. I tasti  (2) e  (3) consentono di variare l'orario di accensione desiderato a step di 10 minuti. Per uno scorrimento più veloce dell'orario basta tenere premuto i tasti  (2) e  (3).



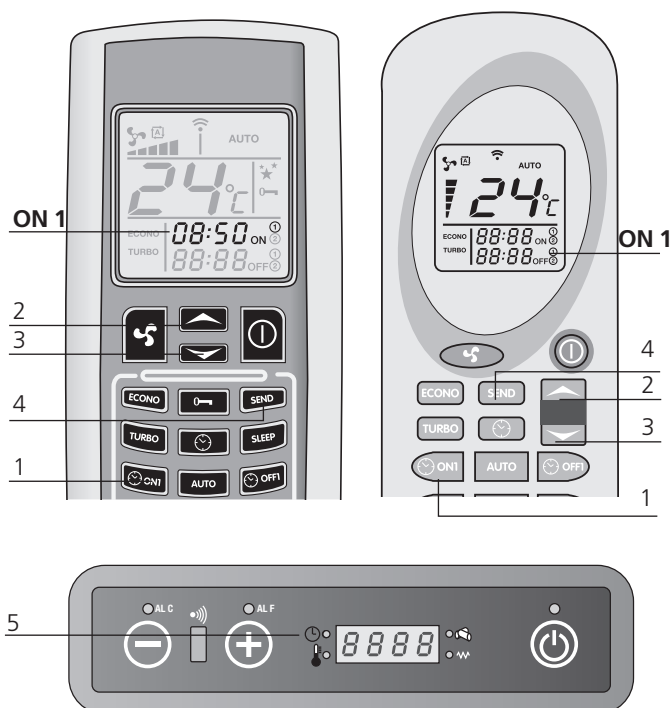

Confermare la scelta premendo nuovamente il tasto  (1). A questo punto sul display del telecomando verrà visualizzato in maniera stabile l'orario di accensione selezionato.

Premere SEND (4) per inviare le impostazioni alla scheda di comando stufa.

Sul pannello comandi si accenderà il LED cronotermostato, ad indicare che la programmazione è attiva (5).



Spegnimento automatico OFF1

Premere il tasto  (1). L'ora e i minuti sul display del telecomando inizieranno a lampeggiare, così come il simbolo OFF1. I tasti  (2) e  (3) consentono di variare l'orario di spegnimento desiderato a step di 10 minuti. Per uno scorrimento più veloce dell'orario basta tenere premuto i tasti  (2) e  (3).

Confermare la scelta premendo nuovamente il tasto  (1). A questo punto sul display del telecomando verrà visualizzato in maniera stabile l'orario di spegnimento deciso. Premere SEND (4) per inviare le impostazioni alla scheda di comando stufa. Sul pannello comandi si accenderà il LED cronotermostato, ad indicare che la programmazione è attiva. Una volta completate le accensioni e spegnimenti automatici il LED cronotermostato si spegne e dal telecomando scompaiono gli orari precedentemente stabiliti.



Programma 2 (ON2 e OFF2) Come sopra, solo con tasti ON2 e OFF2

Eliminazione di eventuali orari di programmazione inseriti

Per cancellare eventuali orari di programmazione inseriti, è sufficiente procedere nel modo indicato qui sotto. L'esempio fa riferimento allo spegnimento automatico del programma 1 (Off1), ma la procedura è identica per tutti gli orari.

Premere il tasto corrispondente all'orario di accensione o spegnimento che si intende cancellare. Facendo riferimento all'esempio, premere il tasto **OFF1** (1). L'ora e i minuti sul display del telecomando inizieranno a lampeggiare, così come il simbolo OFF1. Premere a questo punto il tasto "CANCEL" (2) per cancellare dal display del telecomando l'orario o gli orari di accensione o spegnimento automatico che si intendono eliminare. Premere il tasto "SEND" (3) per confermare le impostazioni ed inviarle alla scheda elettronica della stufa.



Ripetizione giornaliera AUTO

La funzione AUTO consente di ripetere giornalmente e all'infinito le singole accensioni e spegnimenti automatici programmati. Per attivarla è sufficiente tenere premuto il tasto AUTO (1) per almeno 2 secondi. Sul display del telecomando apparirà la scritta "AUTO" (2). Premere SEND (3) per confermare le impostazioni e trasmetterle alla scheda di comando stufa. Sul pannello comandi si accenderà il LED cronotermostato, ad indicare che la programmazione è attiva. In ogni momento è possibile disabilitare la ripetizione automatica, premendo nuovamente il tasto AUTO per almeno due secondi. Sul display scomparirà la scritta "AUTO". Premere SEND per confermare le impostazioni ed inviarle alla scheda.

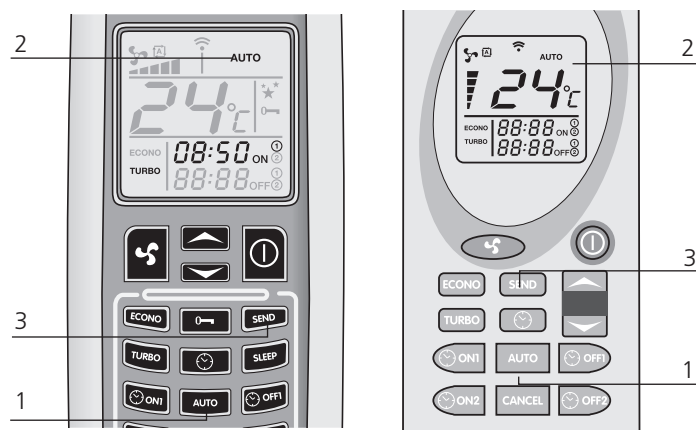

Funzione SLEEP (Non disponibile su LCD 2)

La modalità SLEEP è un'altra funzione di risparmio, dato che dopo un'ora dalla sua attivazione il sistema provvede ad abbassare automaticamente il set temperatura di 1 °C. Per selezionare la modalità SLEEP è necessario premere il tasto SLEEP (1) sul telecomando. Sul display dello stesso verrà visualizzato il simbolo **★ ★**. Premere ora il tasto SEND (2) per trasmettere l'impostazione alla stufa.

Il pannello comandi riporterà la nuova situazione, visualizzando la scritta "SLEE" alternata alla potenza di lavoro della stufa. È possibile disattivare la modalità SLEEP in qualsiasi momento, premendo nuovamente il tasto SLEEP e successivamente il tasto SEND di invio comandi.

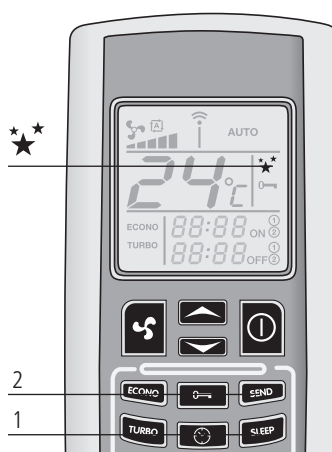

Nota: se la stufa sta lavorando in potenza "Auto", non è possibile attivare la modalità sleep.



Ricordarsi di pulire il braciere prima di ogni accensione automatica programmata, onde evitare possibili mancate accensioni con conseguenti danni alla stufa e all'ambiente.

Nel caso si presenti un'anomalia di funzionamento della stufa, il sistema informa l'utente della tipologia di guasto verificatasi. Nella seguente tabella sono riassunti gli allarmi, il tipo di problema e la possibile soluzione.

No acc

Si verifica quando trascorso il periodo previsto per l'accensione, 15 minuti circa, la temperatura dei fumi è ancora insufficiente. Può verificarsi anche in caso di scarso afflusso di pellet all'accensione. Premere il tasto On/Off sul pannello comandi per resettare l'allarme. Attendere che venga completato il ciclo di raffreddamento, pulire il braciere e procedere con una nuova accensione.

No fire

Si presenta in caso di spegnimento della stufa durante la fase di lavoro. (ad esempio per mancanza di pellets nel serbatoio). Sul display compare la scritta "Alarm No Fire". Premere il tasto On/Off sul pannello comandi per resettare l'allarme. Attendere che venga completato il ciclo di raffreddamento, svuotare il braciere e procedere con una nuova accensione.

Cool fire

In caso di mancanza di corrente, anche per pochi secondi, la stufa si spegne. Al ritorno della corrente elettrica la stufa effettua un ciclo di spegnimento e a display compare la segnalazione "Cool fire". Completato il ciclo di raffreddamento, la stufa riparte automaticamente.

N.B: Per i modelli dotati di telecomando, nel caso si verifichi questo allarme, ricordarsi di procedere nuovamente alla programmazione degli orari di accensione e spegnimento automatici eventualmente impostati. La mancanza di corrente comporta infatti la perdita degli orari precedentemente impostati.

Al ritorno della corrente, premere il tasto SEND del telecomando per ritrasmettere alla stufa la programmazione automatica stabilita in precedenza.

Fan fail

Si verifica nel caso in cui l'estrattore dei fumi sia guasto o nel caso in cui non venga rilevata dalla

scheda la velocità del ventilatore di espulsione dei fumi. In tal caso resettare l'allarme premendo il tasto On/Off e contattare il centro di assistenza autorizzato.

Dep Sic fail

Questo allarme è accompagnato dal lampeggio dei Led ALF e ALC sul pannello comandi.

Indica due diverse possibilità: una ostruzione della canna fumaria o un possibile surriscaldamento della stufa.

In entrambi i casi il motoriduttore per il caricamento coclea si blocca e la stufa viene mandata in spegnimento. Resettare l'allarme tramite la pressione del tasto On/off. Verificare l'eventuale intervento del termostato a riarmo manuale posto sul retro stufa (4).

Svitare il tappo di protezione e premere a fondo il pulsante che compare sotto.

In caso di ripetuti blocchi dovuti al medesimo problema, contattare il centro di assistenza tecnica autorizzato.

Sond fumi

Si presenta in caso di guasto o scollegamento della sonda per il rilevamento della temperatura dei fumi. Sul display compare la scritta Alarm Sond fumi. In tal caso resettare l'allarme premendo il tasto On/Off e contattare il centro di assistenza autorizzato.

Serv

Quando appare la scritta "Serv" sul display significa che la stufa ha raggiunto le 1200 ore di funzionamento. Si consiglia di contattare il centro assistenza autorizzato per la manutenzione stagionale.

Le operazioni di controllo devono essere effettuate dall'utente e solo in caso di non soluzione, contattare il Centro Assistenza Tecnico.

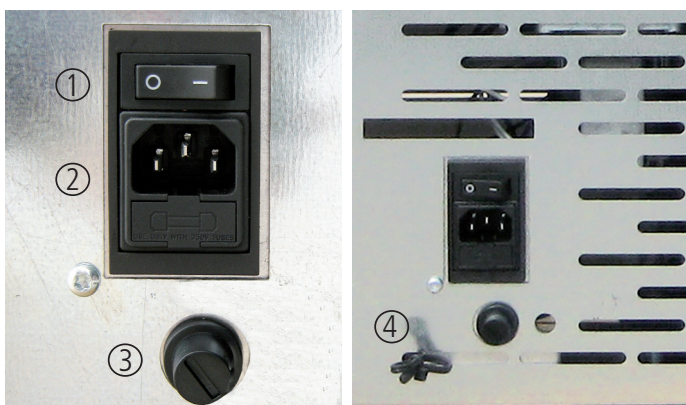

1. Pulsante di accensione
2. Fusibile F4AL250V
3. Pulsante riarmo termostato
4. Sonda ambiente

Sostituzione batterie telecomando

In caso di sostituzione delle batterie del telecomando, togliere il coperchietto posteriore come indicato in figura. Sostituire le vecchie batterie con le nuove, rispettando le polarità + e -.

Le batterie da utilizzare sono del tipo AAA da 1,5 V.

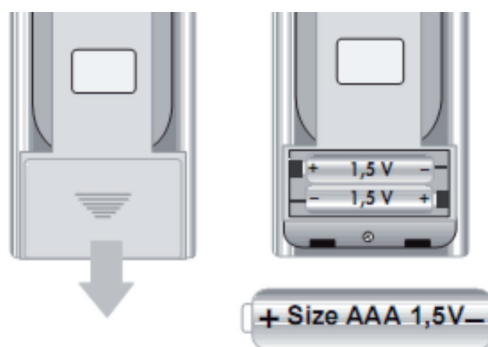

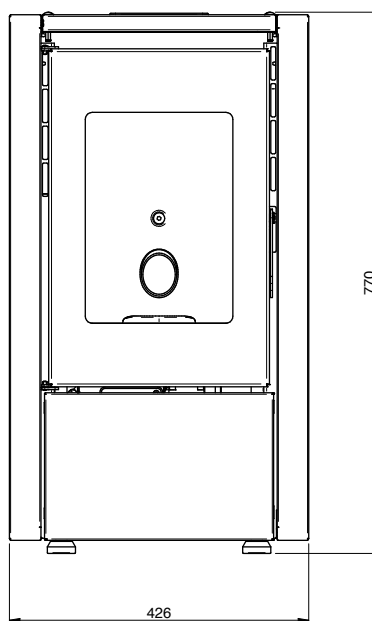
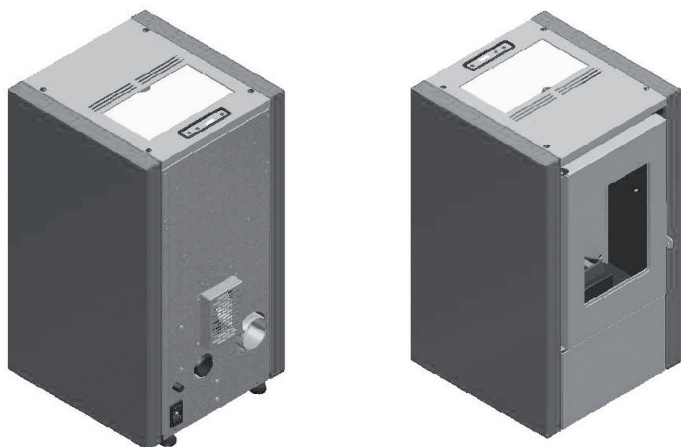
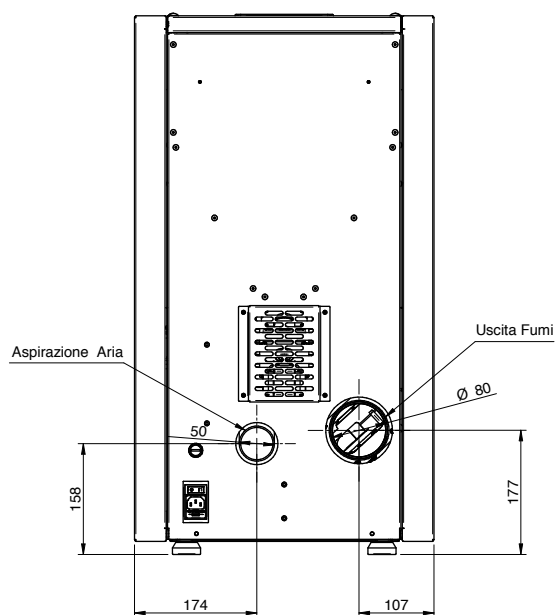
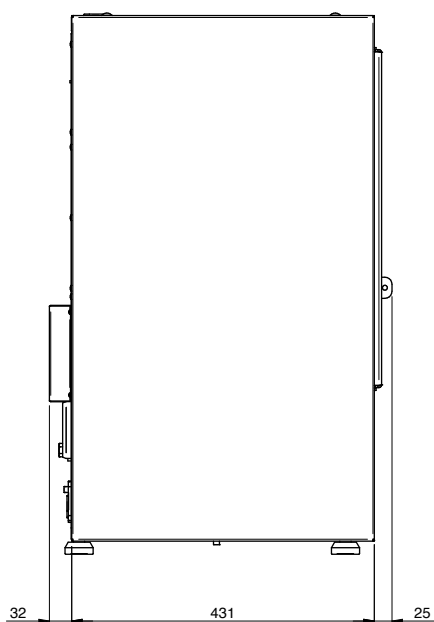

NOTA BENE:

- le misure sono indicative e possono variare in base all'estetica della stufa
- le posizioni dei tubi nella vista posteriore sono puramente indicative e con tolleranza di +/- 10 mm
- misure con tolleranza di circa 10 mm

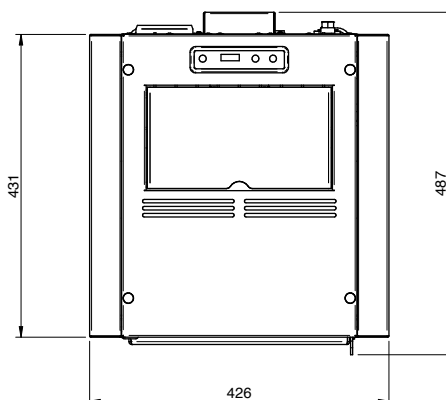

PARAMETRO	UNITÀ MIS.	MIGNON / PETITE / PETIT
Potenza termica globale (min-max)	kW	3,3 - 7
Potenza termica nominale	kW	3,1 - 6,2
Potenza termica nominale ridotta	kW	2,5
Concentrazione CO nominale (al 13% O ₂)	mg/m ³	185,6
Concentrazione CO ridotto (al 13% O ₂)	mg/m ³	633,2
Efficienza nominale	%	88,5
Efficienza ridotta	%	89,8
Consumo medio (min-max)	Kg/h	0,7 - 1,4
Portata fumi (min-max)	g/s	3,2 - 4,5
Tiraggio consigliato (min-max)	Pa	5 - 8
Temperatura fumi (min-max)	°C	124 - 169
Capacità serbatoio pellet	Kg	11
Combustibile raccomandato	(ø x H) mm	pellet 6 x 30
Diametro scarico fumi	mm	80
Diametro aspirazione aria	mm	50
Tensione nominale	V	230
Frequenza nominale	Hz	50
Assorbimento elettrico max	W	300
Assorbimento a potenza nominale	W	53
Assorbimento a potenza ridotta	W	62
Peso stufa	Kg	45
N° Test Report		2004858

Si raccomanda il controllo delle emissioni dopo l'installazione.

Pellet

I pellets sono cilindretti di legno pressato, prodotti a partire da residui di segatura e lavorazione del legno (trucioli e segatura), in genere prodotti da segherie e falegnamerie. La capacità legante della lignina, contenuta nella legna, permette di ottenere un prodotto compatto senza aggiungere additivi e sostanze chimiche estranee al legno: si ottiene quindi un combustibile naturale ad alta resa. L'impiego di pellets scadenti o di qualsiasi altro materiale non idoneo può danneggiare alcuni componenti della stufa e pregiudicarne il funzionamento corretto: ciò può determinare la cessazione della garanzia e la relativa responsabilità del produttore.

Per i nostri prodotti utilizzare pellet con diametro 6 mm, lunghezza di 30 mm e con umidità massima del 8% e certificato A1 secondo la normativa UNI EN ISO 17225-2. Conservare il pellet lontano da fonti di calore e non in ambienti umidi o con atmosfera esplosiva.



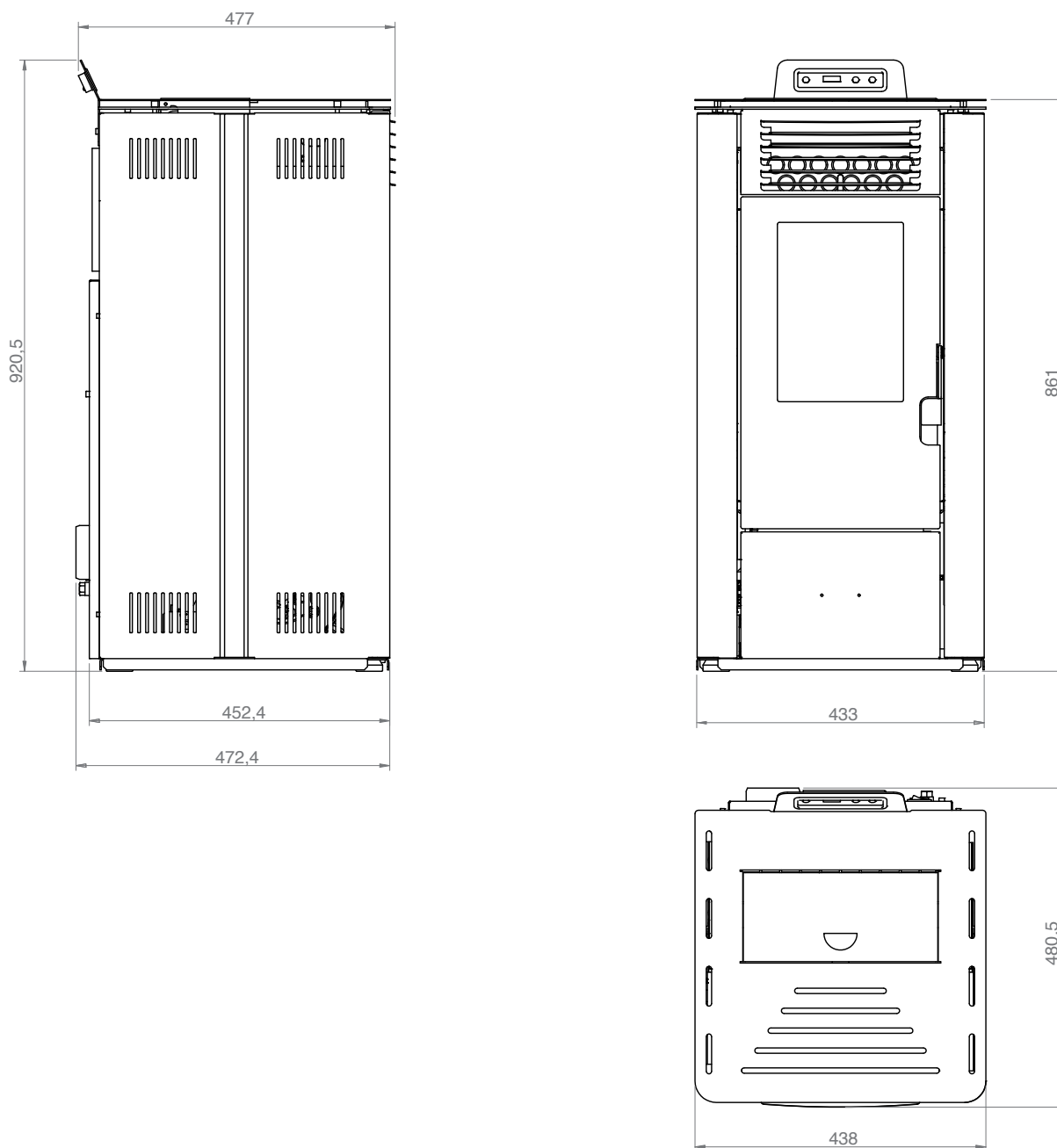

NOTA BENE:

- le misure sono indicative e possono variare in base all'estetica della stufa
- le posizioni dei tubi nella vista posteriore sono puramente indicative e con tolleranza di +/- 10 mm
- misure con tolleranza di circa 10 mm

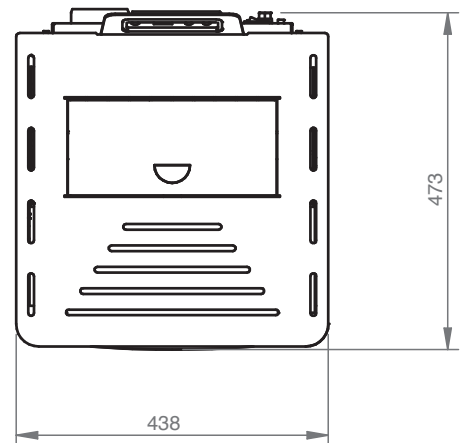
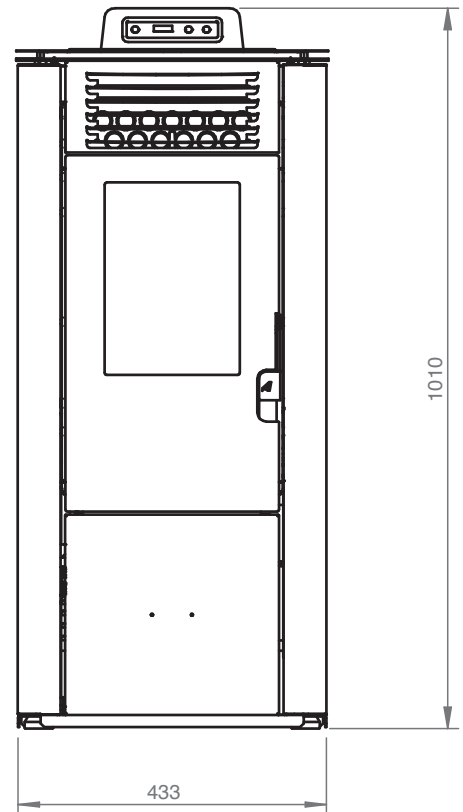
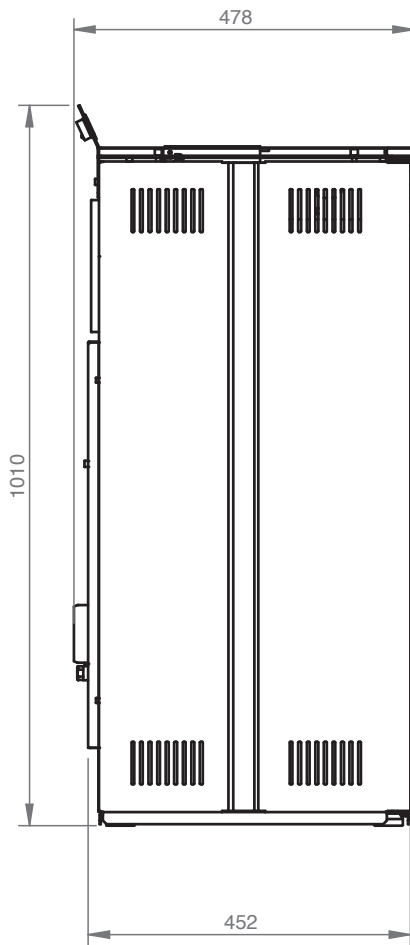

NOTA BENE:

- le misure sono indicative e possono variare in base all'estetica della stufa
- le posizioni dei tubi nella vista posteriore sono puramente indicative e con tolleranza di +/- 10 mm
- misure con tolleranza di circa 10 mm

PARAMETRO	UNITÀ DI MISURA	MOD. 8 (S)	MOD. 10 (M)	MOD. 12 (L)
Potenza termica globale (min-max)	kW	3,3 - 6,9	3,3 - 8,7	3,3 - 9,7
Potenza termica nominale (min-max)	kW	6,3	7,8	8,7
Potenza termica nominale ridotta	kW	3,0	3,0	3,0
Concentrazione CO nominale in riferimento al 13% O ₂	mg/m ³	67	60	56
Concentrazione CO ridotto in riferimento al 13% O ₂	mg/m ³	181	181	181
Efficienza nominale	%	91,4	90,2	89,5
Efficienza ridotta	%	91,3	91,3	91,3
Portata fumi (min-max)	g/s	4,3 - 5,9	4,3 - 7,1	4,3 - 7,7
Tiraggio consigliato (min-max)	Pa	4 - 8	4 - 10	4 - 12
Temperatura fumi (min-max)	°C	84 - 115	84 - 135	84 - 146
Capacità serbatoio pellet	Kg	10 / 13	10 / 13	10 / 13
Combustibile raccomandato	(ø x H) mm	pellet 6x30	pellet 6x30	pellet 6x30
Diametro scarico fumi	mm	80	80	80
Diametro aspirazione aria	mm	50	50	50
Tensione nominale	V	230	230	230
Frequenza nominale	Hz	50	50	50
Assorbimento elettrico accensione	W	300	300	300
Assorbimento elettrico	W	35 - 90	35 - 106	35 - 115
Peso stufa	Kg	78	78	78
Classe Energetica		A +	A +	A +
IEE		129	126	126
Certificazione Ambientale Decreto n° 186 del 7/11/2017		★★★★☆	★★★★☆	★★★★☆
N° Test Report			K 3054 2021 T1	

Si raccomanda il controllo delle emissioni dopo l'installazione.

Pellet

I pellets sono cilindretti di legno pressato, prodotti a partire da residui di segatura e lavorazione del legno (trucioli e segatura), in genere prodotti da segherie e falegnamerie. La capacità legante della lignina, contenuta nella legna, permette di ottenere un prodotto compatto senza aggiungere additivi e sostanze chimiche estranee al legno: si ottiene quindi un combustibile naturale ad alta resa. L'impiego di pellets scadenti o di qualsiasi altro materiale non idoneo può danneggiare alcuni componenti della stufa e pregiudicarne il funzionamento corretto: ciò può determinare la cessazione della garanzia e la relativa responsabilità del produttore.

Per i nostri prodotti utilizzare pellet con diametro 6 mm, lunghezza di 30 mm e con umidità massima del 8% e certificato A1 secondo la normativa UNI EN ISO 17225-2. Conservare il pellet lontano da fonti di calore e non in ambienti umidi o con atmosfera esplosiva.



Manutenzione e pulizia stufa Mignon/Petite Mod. 6

Prima di effettuare qualsiasi operazione di manutenzione sulla stufa, adottare le seguenti precauzioni:

- assicurarsi che tutte le parti della stufa siano fredde;
- accertarsi che le ceneri siano completamente spente;
- accertarsi che l'interruttore generale sia in posizione OFF;
- staccare la spina dalla presa, evitando così accidentali contatti;
- terminata la fase di manutenzione, controllare che tutto sia in ordine come prima dell'intervento (il braciere collocato correttamente).



Si prega di seguire attentamente le seguenti indicazioni per la pulizia. La non adempienza può portare all'insorgere di problemi nel funzionamento della stufa.

Pulizia braciere e supporto braciere

Quando la fiamma assume toni di colore rosso o è debole, accompagnata da fumo nero, significa che ci sono depositi di cenere o incrostazioni che non consentono il corretto funzionamento della stufa e che vanno rimossi. Ogni giorno togliere il braciere semplicemente sollevandolo dalla sua sede; quindi pulirlo da cenere ed eventuali incrostazioni che si potrebbero formare, prestando particolare attenzione a liberare i fori tappati con l'utilizzo di un utensile appuntito (non in dotazione con la stufa). Questa operazione si rende necessaria in particolar modo le prime volte ad ogni accensione soprattutto se si utilizzano pellet diversi da quelli consigliati dal produttore. La periodicità di questa operazione è determinata dalla frequenza di utilizzo e dalla scelta del pellet.

È bene controllare anche il supporto braciere aspirando eventuale cenere presente con un aspirapolvere.

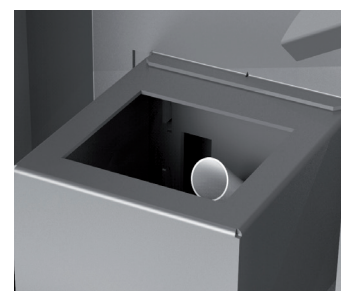

Cassetto cenere

Aprire la porta e asportare con un aspiratore tutta la cenere depositata all'interno del vano raccogli cenere. Quest'operazione può essere effettuata più o meno frequentemente in base alla qualità di pellet utilizzato.



Pulizia del vetro

Il vetro è di tipo autopulente, quindi, mentre la stufa è in funzione, un velo d'aria scorre lungo la superficie del medesimo tenendo lontano cenere e sporcizia; ciò nonostante nell'arco di alcune ore, si formerà una patina grigiasta, da pulire al primo spegnimento della stufa. L'annerimento del vetro dipende inoltre dalla qualità e quantità di pellet usato.

La pulizia del vetro deve avvenire a stufa fredda con prodotti consigliati e testati dalla nostra azienda. Quando viene effettuata questa operazione, osservare sempre se la guarnizione grigia intorno al vetro è in buono stato; il mancato controllo dell'efficienza di questa guarnizione, può compromettere il funzionamento della stufa. Pellet di scarsa qualità potrà tuttavia provocare l'annerimento del vetro.



Nel caso di vetro rotto, non tentare di accendere la stufa.

Pulizia delle superfici

Per la pulizia delle superfici utilizzare uno straccio bagnato con acqua o al più acqua e sapone neutro.



L'uso di detersivi o diluenti aggressivi portano al danneggiamento delle superfici della stufa. Prima di utilizzare qualunque detersivo si consiglia di provarlo su un punto non in vista o contattare il Centro Assistenza Autorizzato per tutti i consigli in merito.

Pulizia delle parti in metallo

Per pulire le parti in metallo della stufa usare un panno morbido, inumidito con acqua. Non pulire mai le parti in metallo con alcool, diluenti, benzine, acetoni o altre sostanze sgrassanti. In caso d'uso di tali sostanze la nostra azienda declina ogni responsabilità. Eventuali variazioni di tonalità delle parti in metallo possono essere imputabili ad un uso non adeguato della stufa.



È necessario effettuare la pulizia giornaliera del braciere e periodica del cassetto cenere. La ridotta o mancata pulizia può in alcuni casi provocare la mancata accensione della stufa con conseguenti danni alla stufa e all'ambiente (possibili emissioni di incombusto e fuliggine). Non reintrodurre il pellet eventualmente presente nel braciere per mancata accensione.

A CURA DEL TECNICO SPECIALIZZATO

Controllo annuale

Pulizia camera di combustione

Rimuovere il braciere e pulirlo da eventuali residui. (foto 1)

Rimuovere la vite centrale che fissa la camera di combustione. (foto 2)

Rimuovere le pareti della camera di combustione e pulire il residuo che rimane dietro tale parete. (foto 3)



Pulizia dell'impianto di scarico

Fino quando non si acquista una ragionevole esperienza sulle condizioni di funzionamento, si consiglia di provvedere a questa manutenzione almeno mensilmente.

- disinserire il cavo di alimentazione elettrica;
- rimuovere il tappo del raccordo a T e procedere alla pulizia dei condotti; se necessario, almeno per le prime volte, rivolgersi a personale qualificato;
- pulire accuratamente l'impianto di scarico fumi: a tale scopo contattare uno spazzacamino professionista;
- pulire dalla polvere, ragnatele, ecc. la zona retrostante i pannelli del rivestimento interno una volta all'anno, in particolar modo i ventilatori.

Pulizia dei ventilatori

La stufa è dotata di ventilatori (ambienti e fumi) posizionati nella parte inferiore della stufa stessa. Eventuali depositi di polvere o cenere sulle pale dei ventilatori portano ad uno sbilanciamento che causa rumorosità durante il funzionamento.

È quindi necessario provvedere almeno annualmente alla pulizia dei ventilatori. Poiché tale operazione comporta il dover smontare alcune parti della stufa, far eseguire la pulizia del ventilatore solo dal nostro Centro Assistenza Autorizzato.

Pulizia di stagione

A fine stagione, quando la stufa non si utilizza più, è consigliata una pulizia più accurata e generale:

- rimuovere tutti i pellet dal serbatoio e dalla coclea;
- pulire accuratamente il braciere, il supporto braciere, la camera combustione e il cassetto cenere.

Se i punti precedenti sono stati osservati, ciò comporta solo una verifica dello stato della stufa, della porta e della maniglia.

Controllare anche la corda di fibra ceramica vicino al vetro, sulla parete interna della porta: se è consumata o troppo secca, ordinarla al Centro Assistenza Autorizzato.

Prima di effettuare qualsiasi operazione di manutenzione sulla stufa, adottare le seguenti precauzioni:

- assicurarsi che tutte le parti della stufa siano fredde;
- accertarsi che le ceneri siano completamente spente;
- accertarsi che l'interruttore generale sia in posizione OFF;
- staccare la spina dalla presa, evitando così accidentali contatti;
- terminata la fase di manutenzione, controllare che tutto sia in ordine come prima dell'intervento (il braciere collocato correttamente).



Si prega di seguire attentamente le seguenti indicazioni per la pulizia. La non adempienza può portare all'insorgere di problemi nel funzionamento della stufa.

Pulizia braciere e supporto braciere

Quando la fiamma assume toni di colore rosso o è debole, accompagnata da fumo nero, significa che ci sono depositi di cenere o incrostazioni che non consentono il corretto funzionamento della stufa e che vanno rimossi.

Ogni giorno togliere il braciere semplicemente sollevandolo dalla sua sede; quindi pulirlo da cenere ed eventuali incrostazioni che si potrebbero formare, prestando particolare attenzione a liberare i fori tappati con l'utilizzo di un utensile appuntito (non in dotazione con la stufa). Questa operazione si rende necessaria in particolar modo le prime volte ad ogni accensione soprattutto se si utilizzano pellet diversi da quelli consigliati dal produttore. La periodicità di questa operazione è determinata dalla frequenza di utilizzo e dalla scelta del pellet.

È bene controllare anche il supporto braciere aspirando eventuale cenere presente con un aspirapolvere.

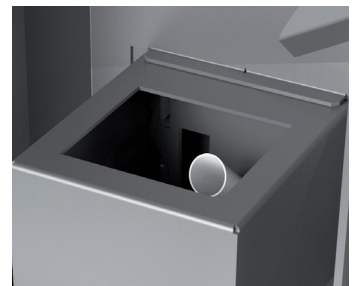

Pulizia giornaliera tramite raschiatore (ove presente) Mod. 8/10/12

A stufa spenta e fredda, azionare 5-6 volte il raschiatore della condotta di scambio di calore tirando e spingendo la leva collocata tra le griglie frontali da dove fuoriesce l'aria ambiente.

- Spingere il raschiatore verso la stufa con la porta chiusa (Fig. 12).
- Tirare il raschiatore verso sè stessi con la porta chiusa (Fig. 13).

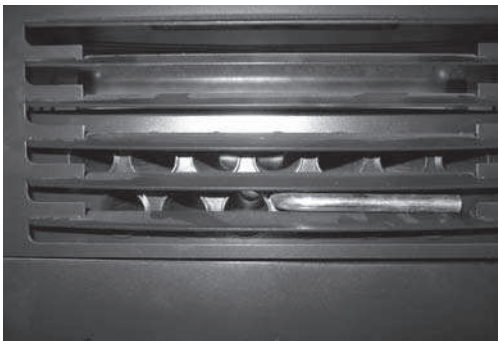

Fig. 12: raschiatore non azionato

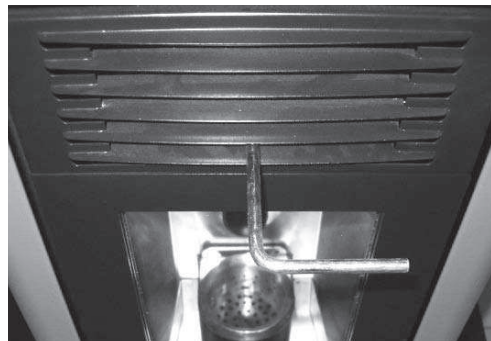

Fig. 13: raschiatore azionato

Pulizia del battifiamma

Rimuovere il battifiamma dalla sua sede seguendo le istruzioni evidenziate nelle figure seguenti (Fig. 14-15-16-17). Asportare con un aspirapolvere tutta la cenere depositata sulla parte superiore. Una volta completate tali operazioni montare il battifiamma accertrandosi che i tre ganci di appoggio siano ben allocati all'interno delle loro sedi.



Ganci di appoggio



Fig. 14:
sollevamento del battifiamma



Fig. 15:
sollevamento del battifiamma



Fig. 16:
rotazione del battifiamma

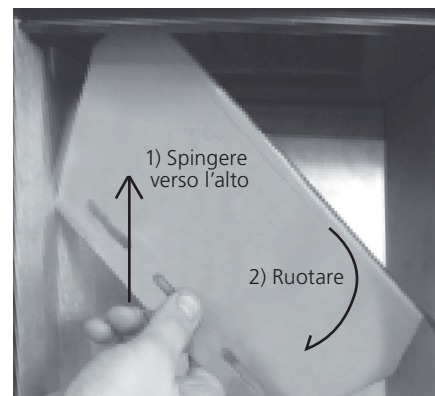

Fig. 17:
estrazione del battifiamma

Cassetto cenere

Aprire la porta e asportare con un aspiratore tutta la cenere depositata all'interno del vano raccogli cenere. Quest'operazione può essere effettuata più o meno frequentemente in base alla qualità di pellet utilizzato.



Pulizia del vetro

Il vetro è di tipo autopulente, quindi, mentre la stufa è in funzione, un velo d'aria scorre lungo la superficie del medesimo tenendo lontano cenere e sporcizia; ciò nonostante nell'arco di alcune ore, si formerà una patina grigiastra, da pulire al primo spegnimento della stufa. L'annerimento del vetro dipende inoltre dalla qualità e quantità di pellet usato.

La pulizia del vetro deve avvenire a stufa fredda con prodotti consigliati e testati dalla nostra azienda. Quando viene effettuata questa operazione, osservare sempre se la guarnizione grigia intorno al vetro è in buono stato; il mancato controllo dell'efficienza di questa guarnizione, può compromettere il funzionamento della stufa. Pellet di scarsa qualità potrà tuttavia provocare l'annerimento del vetro.



Nel caso di vetro rotto, non tentare di accendere la stufa.

Pulizia delle superfici

Per la pulizia delle superfici utilizzare uno straccio bagnato con acqua o al più acqua e sapone neutro.



L'uso di detergenti o diluenti aggressivi portano al danneggiamento delle superfici della stufa. Prima di utilizzare qualunque detergente si consiglia di provarlo su un punto non in vista o contattare il Centro Assistenza Autorizzato per tutti i consigli in merito.

Pulizia delle parti in metallo

Per pulire le parti in metallo della stufa usare un panno morbido, inumidito con acqua. Non pulire mai le parti in metallo con alcool, diluenti, benzine, acetoni o altre sostanze sgrassanti. In caso d'uso di tali sostanze la nostra azienda declina ogni responsabilità. Eventuali variazioni di tonalità delle parti in metallo possono essere imputabili ad un uso non adeguato della stufa.



È necessario effettuare la pulizia giornaliera del braciere e periodica del cassetto cenere. La ridotta o mancata pulizia può in alcuni casi provocare la mancata accensione della stufa con conseguenti danni alla stufa e all'ambiente (possibili emissioni di incombusto e fuliggine). Non reintrodurre il pellet eventualmente presente nel braciere per mancata accensione.

A CURA DEL TECNICO SPECIALIZZATO

Controllo annuale

Pulizia camera di combustione

Rimuovere il braciere e pulirlo da eventuali residui (foto 1).



(foto 1)

Pulizia della camera di combustione (una volta al mese)

A stufa fredda e spenta procedere nel modo seguente:

Estrarre il raschiatore con la porta chiusa. Azionare 5/6 volte il raschiatore tirando e spingendo la leva per assicurare la pulizia dei tubi di scambio. Al termine dell'operazione lasciare estratta la leva per facilitare poi lo smontaggio delle pareti interne della camera di combustione.

Aprire la porta della stufa e togliere il braciere e il cassetto portacenere (Fig. 1).

Rimuovere il battifiamma superiore, seguendo la procedura indicata nelle pagine successive;

Estrarre le paratie esterne battifuoco semplicemente traslandole verso di sè senza ruotarle.

Se necessario aiutarsi con un cacciavite o utensile simile per rimuovere le paratie (Fig. 2 - 3 - 4).

Rimuovere quindi la paratia centrale della camera di combustione (Fig. 5).

Smontare le paratie laterali interne facendo leva con un cacciavite nel punto indicato in Fig. 6 - 6.1- 6.2.

Estrarre il fondo della camera di combustione aiutandosi con un cacciavite ed iniziando tassativamente dalla sezione di destra (Fig. 7-8-9)

Ora tramite aspiratore pulire l'interno della camera dalla cenere accumulatasi (Fig. 10).

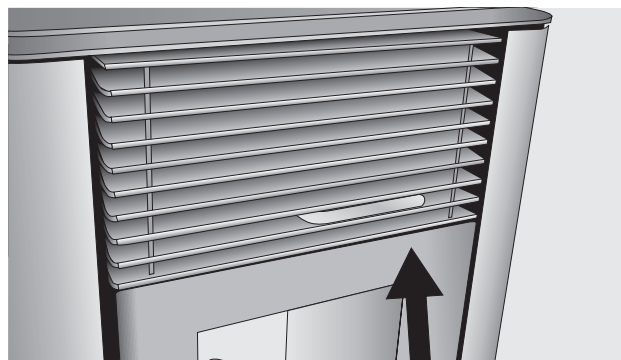

Fig. 1



Fig. 2



Fig. 3



Fig. 4



Fig. 5



Fig. 6



Fig. 6.1



Fig. 6.2



Fig. 7



Fig. 8



Fig. 9



Fig. 10

Pulizia dell'impianto di scarico

Fino quando non si acquista una ragionevole esperienza sulle condizioni di funzionamento, si consiglia di provvedere a questa manutenzione almeno mensilmente.

- disinserire il cavo di alimentazione elettrica;
- rimuovere il tappo del raccordo a T e procedere alla pulizia dei condotti; se necessario, almeno per le prime volte, rivolgersi a personale qualificato;
- pulire accuratamente l'impianto di scarico fumi: a tale scopo contattare uno spazzacamino professionista;
- pulire dalla polvere, ragnatele, ecc. la zona retrostante i pannelli del rivestimento interno una volta all'anno, in particolar modo i ventilatori.

Pulizia dei ventilatori

La stufa è dotata di ventilatori (ambienti e fumi) posizionati nella parte inferiore della stufa stessa. Eventuali depositi di polvere o cenere sulle pale dei ventilatori portano ad uno sbilanciamento che causa rumorosità durante il funzionamento. È quindi necessario provvedere almeno annualmente

alla pulizia dei ventilatori. Poiché tale operazione comporta il dover smontare alcune parti della stufa, far eseguire la pulizia del ventilatore solo dal nostro Centro Assistenza Autorizzato.

Pulizia di fine stagione

A fine stagione, quando la stufa non si utilizza più, è consigliata una pulizia più accurata e generale:

- rimuovere tutti i pellet dal serbatoio e dalla coclea;
- pulire accuratamente il braciere, il supporto braciere, la camera combustione e il cassetto cenere.

Se i punti precedenti sono stati osservati, ciò comporta solo una verifica dello stato della stufa. È necessario pulire più accuratamente il tubo di scarico o la canna fumaria e controllare le condizioni del cestello: se è il caso ordinarlo al Centro Assistenza Autorizzato. Se necessario lubrificare le cerniere della porta e della maniglia. Controllare anche la corda di fibra ceramica vicino al vetro, sulla parete interna della porta: se è consumata o troppo secca, ordinarla al Centro Assistenza Autorizzato.

Manutenzione e pulizia stufa



Tutte le operazioni di pulizia di tutte le parti vanno eseguite a stufa completamente fredda e con la spina elettrica disinserita per evitare ustioni e shock termici. La stufa richiede poca manutenzione se utilizzata con pellet certificato e di qualità. La necessità di manutenzione varia in funzione delle condizioni di utilizzo (accensioni e spegnimenti ripetuti) e al variare delle prestazioni richieste.

Parti	Ogni giorno	Ogni 2-3 giorni	Ogni settimana	Ogni 15 giorni	Ogni 30 giorni	Ogni 60-90 giorni	Ogni anno 1200 / 1400 ore
Bruciatore/braciere	◇						
Pulizia raschiatore (ove presente)		◇					
Pulizia vano cassetto cenere		◇					
Pulizia cassetto cenere		◇					
Pulizia porta e vetro		◇					
Pulizia battifiamma (ove presente)		◇					
Pulizia vano interno scambiatore / vano ventilatore fumi						•	
Scambiatore completo							•
Pulizia "T" di scarico						•	
Condotto fumi							•
Guarnizione porta cassetto cenere						•	
Parti interne							•
Canna fumaria							•
Componentistica elettromeccanica							•

◇ a cura dell'utente

• a cura del CAT (Centro Assistenza Tecnica autorizzato)



Ogni 1200 ore di lavoro la scheda elettronica manda un segnale di avviso e sul display apparirà la scritta "SERVICE". Questo messaggio indica la necessità di una pulizia completa della stufa a cura di un CAT. La mancanza di tale pulizia può comportare un malfunzionamento della stufa ed una cattiva combustione, comportando quindi una minore resa.



Pressostato fumi: controlla la pressione nel condotto fumario. Esso provvede a bloccare la coclea di caricamento pellet nel caso lo scarico sia ostruito o ci siano contropressioni significative ad esempio in presenza di vento. Nel momento di intervento del pressostato apparirà la scritta **"ALAR-DEP-FAIL"**.

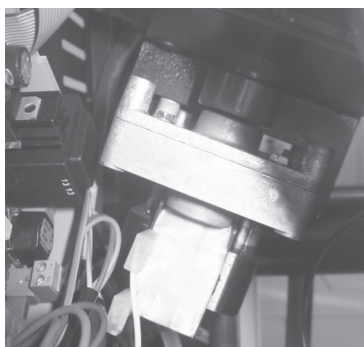

Motoriduttore: se il motoriduttore si ferma, la stufa continua a funzionare fino a quando non si spegne la fiamma per mancanza di combustibile e fino a che non raggiunge il livello minimo di raffreddamento.

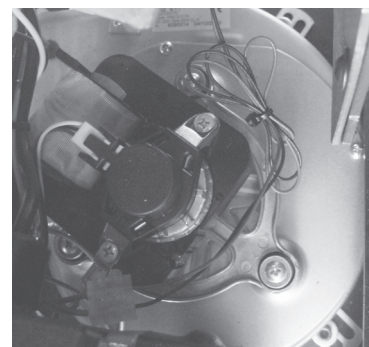

Sonda temperatura fumi: questa termocoppia rileva la temperatura dei fumi mantenendo il funzionamento oppure arrestando la stufa quando la temperatura dei fumi scende sotto il valore preimpostato.



Sicurezza elettrica: la stufa è protetta contro gli sbalzi violenti di corrente (es. fulmini) da un fusibile generale a 4 A che si trova nel pannello comandi posto sul retro della stufa vicino al cavo di alimentazione. Altri fusibili per la protezione delle schede elettroniche sono situati su quest'ultime.



Sicurezza temperatura pellets: nei rarissimi casi in cui si verifica una temperatura eccessiva all'interno del serbatoio, il termostato sicurezza pellets a riarmo manuale genera un allarme **"ALAR-SIC-FAIL"** interrompendo il funzionamento della stufa; il ripristino deve essere effettuato da parte del cliente riarmando il suddetto dispositivo posto dietro la stufa.



Termostato ambiente: il termostato ambiente rileva la temperatura presente nella stanza. Quando esso rileva la temperatura prestabilita sul display, la stufa si pone in funzionamento ECO ossia in funzione di mantenimento a risparmio di combustibile. Il termostato ambiente va steso in modo da non subire condizionamenti dalla temperatura del corpo stufa.



È vietato manomettere i dispositivi di sicurezza. Solo dopo aver eliminato la causa che ha provocato l'intervento di sicurezza è possibile l'accensione della stufa ripristinando così il funzionamento. Vedere il capitolo relativo agli allarmi per capire come interpretare ciascun allarme dovesse apparire sul display della stufa.



Tutte le riparazioni devono essere effettuate esclusivamente da un tecnico specializzato a stufa spenta e con la presa elettrica staccata. È proibita ogni modifica non autorizzata all'apparecchio e la sostituzione di particolari con altri non originali. Le operazioni contrassegnate in grassetto devono essere eseguite esclusivamente da personale specializzato.

Eventuali inconvenienti e soluzioni

Premesso che tutte le stufe vengono collaudate nelle loro parti di movimentazione e di lavoro e quindi sono consegnate in perfetto stato fisico e di funzionamento, va ricordato che il trasporto, lo scarico, la movimentazione, un uso scorretto o una scarsa manutenzione, possono essere cause di inconvenienti. I principali inconvenienti potrebbero essere risolvibili leggendo la tabella riportata di seguito. Se dopo aver fatto quanto di seguito descritto il problema non è stato risolto, interpellare il servizio di assistenza.

ANOMALIA	CAUSE POSSIBILI	RIMEDI
Display spento e pulsanti non funzionanti	<ol style="list-style-type: none"> 1. Mancanza di tensione in rete 2. Interruttore posteriore spento 3. Display difettoso 4. Anomalia nella connessione del display con la scheda 5. Fusibile scheda interrotto 6. Scheda difettosa 	<ol style="list-style-type: none"> 1. Controllare che il cavo di alimentazione sia collegato 2. Agire sull'interruttore posteriore per azionarlo 3. Staccare la stufa dalla presa di corrente per circa un minuto e riaccendere. Se il problema persiste contattare il centro assistenza autorizzato 4. Controllare che display e scheda siano correttamente connessi. Contattare il centro assistenza autorizzato 5. Contattare il centro assistenza autorizzato 6. Contattare il centro assistenza autorizzato
Telecomando inefficiente	<ol style="list-style-type: none"> 1. Distanza eccessiva dalla stufa 2. Assenza pile nel telecomando 3. Telecomando guasto 	<ol style="list-style-type: none"> 1. Avvicinarsi alla stufa 2. Controllare e cambiare le pile 3. Sostituire il telecomando
Mancata accensione	<ol style="list-style-type: none"> 1. Accumulo eccessivo di cenere nel braciere 2. Errata procedura di accensione 	<ol style="list-style-type: none"> 1. Pulire il braciere 2. Rifare la procedura di accensione. <p>Se il problema persiste contattare il centro di assistenza autorizzato</p>
Esce fumo dalla griglia	<ol style="list-style-type: none"> 1. Blackout elettrico accidentale 	<ol style="list-style-type: none"> 1. In caso di fase di accensione interrotta e di interruzione momentanea dell'attività del ventilatore, si possono verificare delle leggere quantità di fumo
Ventola aria calda non funziona	<ol style="list-style-type: none"> 1. La stufa non si è ancora riscaldata 	<ol style="list-style-type: none"> 1. Attendere la conclusione del ciclo di accensione. Arrivata in temperatura, la ventola partirà automaticamente. Se il problema persiste contattare il centro di assistenza autorizzato

<p>La stufa non si accende automaticamente</p>	<ol style="list-style-type: none"> 1. Il serbatoio è vuoto 2. La resistenza non raggiunge la temperatura 3. Resistenza danneggiata 4. Il pellet non scende 5. Motore coclea difettoso 6. Il braciere non si trova nel suo allocamento oppure è sporco 7. Ostruzione di nidi o corpi estranei nel comignolo o nel camino 8. Verificare funzionamento della candeletta 9. Il cassetto porta cenere non è chiuso correttamente 10. Intasamento passaggio fumi e canna fumaria. 11. Estrattore fumi non funzionante 12. Sonda termica difettosa 13. Pellet umido 	<ol style="list-style-type: none"> 1. Riempire il serbatoio con il pellet 2. Controllare i cablaggi elettrici e fusibili, sostituire la resistenza se è guasta 3. Sostituire la resistenza 4. si raccomanda di staccare la presa della corrente elettrica prima di: <ul style="list-style-type: none"> - controllare che il pellet non sia incastrato nello scivolo - controllare che la coclea non sia bloccata da corpo estraneo - controllare la tenuta dello sportello 5. Contattare il centro assistenza autorizzato 6. Verificare che il foro del braciere corrisponda alla candeletta, pulire braciere 7. Eliminare qualunque corpo estraneo dal comignolo o dalla canna uscita fumi 8. Accertarsi che ci sia corrente. Sostituire la candeletta se bruciata 9. Chiudere il cassetto portacenere 10. Effettuare la pulizia periodica 11. Verificare il funzionamento dell'estrattore fumi 12. Contattare il centro assistenza autorizzato 13. Verificare luogo di stivaggio pellet e sostituirlo con una manciata di pellet asciutto.
<p>Blocco della stufa. I pellet non vengono immessi nella camera di combustione.</p>	<ol style="list-style-type: none"> 1. Il serbatoio vuoto 2. Coclea senza pellet 3. Problema tecnico della coclea 4. Motoriduttore guasto 5. Scheda elettrica difettosa 	<ol style="list-style-type: none"> 1. Caricare il pellet nel serbatoio 2. Riempire il serbatoio e procedere come da istruzioni prima accensione stufa 3. SI RACCOMANDA di staccare la presa della corrente elettrica prima di: <ul style="list-style-type: none"> -svuotare il serbatoio e a mano liberare la coclea da eventuali ostruzioni (segatura) -liberare lo scivolo da eventuali ostruzioni -asportare l'accumulo di polvere di pellet nel fondo del serbatoio 4. Sostituire il motoriduttore 5. Sostituire la scheda elettrica
<p>La stufa funziona per alcuni minuti e poi si spegne.</p>	<ol style="list-style-type: none"> 1. Fase di accensione non conclusa. 2. Mancanza temporanea di energia elettrica 3. Sonde dei fumi difettose o guaste o non inserite 	<ol style="list-style-type: none"> 1. Rifare la fase di accensione 2. Rifare la fase di accensione 3. Verifica e sostituzione sonde
<p>Ventola aspirazione fumi non si arresta</p>	<ol style="list-style-type: none"> 1. La stufa non si è ancora raffreddata 	<ol style="list-style-type: none"> 1. Attendere che la stufa si raffreddi. Solo a raffreddamento avvenuto la ventola si arresterà. Se il problema persiste contattare il centro assistenza autorizzato

<p>La stufa si intasa nel braciere precocemente con combustione irregolare, il vetro della porta si sporca, la fiamma è lunga, rossastra e debole</p>	<ol style="list-style-type: none"> 1. Canna fumaria con presenza di tratti troppo lunghi o intasata 2. Troppo pellet 3. Quantità eccessiva di pellet o di depositi di cenere nel braciere 4. Il braciere non si trova nel suo alloggiamento 5. Vento contrario al flusso di scarico 6. Insufficienza di aria di combustione 7. E' stato cambiato il tipo di pellet utilizzato 8. Motore aspirazione fumi guasto 9. Porta chiusa in maniera errata 	<ol style="list-style-type: none"> 1. Effettuare la pulizia periodica. Vedi paragrafo installazione stufa nel manuale d'uso e manutenzione. Verificare pulizia canna fumaria 2. Diminuire nei parametri il livello di carica del pellet. 3. Pulire bene il braciere dopo aver atteso il totale spegnimento della stufa. Se si ripete contattare il Centro Assistenza Autorizzato 4. Verificare che il foro del braciere corrisponda alla candeletta 5. Controllare il comignolo antivento e/o eventualmente installarlo 6. Verificare la corretta posizione del braciere, la sua pulizia e verificare che il condotto di aspirazione dell'aria in ambiente sia libero, verificare lo stato della guarnizione della porta, aumentare il livello nel parametro relativo alla velocità del ventilatore di espulsione fumi. Contattare il Centro Assistenza Autorizzato 7. Verificare la qualità del pellet. Contattare il Centro Assistenza Autorizzato 8. Aumentare il livello nei parametri relativi alla velocità del ventilatore di espulsione fumi. Verificare ed eventualmente sostituire il motore 9. Controllare che il vetro sia chiuso in maniera ermetica e la guarnizione garantisca la tenuta
<p>Odore di fumo nell'ambiente. Spegnimento della stufa</p>	<ol style="list-style-type: none"> 1. Cattiva combustione 2. Malfunzionamento del ventilatore fumi 3. Installazione della canna fumaria eseguita in modo scorretto 4. Intasamento canna fumaria 	<ol style="list-style-type: none"> 1. Contattare il Centro Assistenza Autorizzato 2. Contattare il Centro Assistenza Autorizzato 3. Contattare il Centro Assistenza Autorizzato 4. Contattare il Centro Assistenza Autorizzato
<p>In posizione automatica la stufa funziona sempre alla massima potenza</p>	<ol style="list-style-type: none"> 1. Termostato ambiente in posizione massima 2. Sonda rilievo temperatura in avaria 3. Pannello comandi difettoso o guasto 	<ol style="list-style-type: none"> 1. Impostare nuovamente la temperatura del termostato 2. Verificare il funzionamento della sonda ed eventualmente sostituirla 3. Verificare il pannello comandi ed eventualmente sostituirlo
<p>Il motore di aspirazione dei fumi non funziona</p>	<ol style="list-style-type: none"> 1. La stufa non ha tensione elettrica 2. Il motore è guasto 3. La scheda è difettosa 4. Il pannello dei comandi è guasto 	<ol style="list-style-type: none"> 1. Verificare la tensione di rete e il fusibile di protezione 2. Verificare il motore e il condensatore ed eventualmente sostituirlo 3. Sostituire la scheda elettrica 4. Sostituire il pannello dei comandi

<p>Il fuoco si spegne o la stufa si arresta automaticamente</p>	<ol style="list-style-type: none"> 1. Il serbatoio del pellet è vuoto 2. Manca alimentazione 3. I pellet non vengono immessi 4. Eccessivo deposito di cenere nel braciere 5. È intervenuta la sonda di sicurezza della temperatura del pellet 6. Coccia bloccata da corpo estraneo 7. La porta non è chiusa perfettamente o le guarnizioni sono usurate 8. Pellet non adeguato 9. Scarso apporto di pellet 10. Comignolo o scarico ostruito da nidi o corpi estranei 11. Interviene il pressostato 12. Motore estrazione fumi in avaria 13. Allarme attivo 	<ol style="list-style-type: none"> 1. Riempire il serbatoio di pellet 2. Controllare spina e presenza energia elettrica 3. Riempire il serbatoio di pellet 4. Pulire bene il braciere 5. Lasciare che la stufa si raffreddi completamente, ripristinare il riarmo manuale e riaccendere la stufa. Se il problema persiste contattare l'assistenza tecnica autorizzata 6. Staccare la spina, svuotare il serbatoio, eliminare eventuali corpi estranei 7. Chiudere la porta o far sostituire le guarnizioni con altre originali 8. Cambiare tipo di pellet con uno consigliato dalla casa costruttrice. A volte, a seconda del tipo, nella fase di regolazione dei parametri bisogna variare il livello relativo al carico di pellet 9. Aumentare il livello nel parametro relativo al carico pellet. Far verificare l'afflusso di combustibile dall'assistenza tecnica autorizzata 10. Eliminare qualunque corpo estraneo dal comignolo. Pulire il condotto fumario. Effettuare la pulizia periodica 11. Verificare potenziale intasamento del condotto fumario e se il pressostato funziona correttamente 12. Verificare ed eventualmente sostituire il motore 13. Vedere paragrafo allarmi
<p>Il ventilatore dell'aria di convezione (aria ambiente) non si ferma mai</p>	<ol style="list-style-type: none"> 1. Sonda termica di controllo della temperatura difettosa o guasta 2. Sonda fumi guasta 	<ol style="list-style-type: none"> 1. Verificare il funzionamento sonda ed eventualmente sostituirlo 2. Sostituire sonda fumi
<p>La stufa non parte</p>	<ol style="list-style-type: none"> 1. Mancanza di energia elettrica 2. Sonda pellet in blocco 3. Fusibile guasto 4. Pressostato guasto (segnala blocco) 5. Scarico o condotto fumi intasato 	<ol style="list-style-type: none"> 1. Controllare che la presa elettrica sia inserita e l'interruttore generale in posizione "I" 2. Sbloccarla agendo sul termostato posteriore, se succede nuovamente sostituire il termostato 3. Sostituire il fusibile 4. Sostituire il pressostato 5. Pulire lo scarico fumi e/o il condotto fumario



Non spegnere mai la stufa togliendo l'energia elettrica. Lasciate sempre ultimare la fase di spegnimento altrimenti si potrebbero arrecare danni alla struttura ed avere problemi nelle successive accensioni.



Il costruttore della stufa declina ogni responsabilità e fa decadere le condizioni di garanzia del prodotto per eventuali inconvenienti dovuti alla mancata osservanza delle norme indicate qui sopra. Eventuali interventi del centro di assistenza tecnica saranno a carico del richiedente qualora non siano rispettate le presenti istruzioni.

GARANZIA GENERALE

Tutti i prodotti sono sottoposti ad accurati collaudi e sono coperti da garanzia per il periodo di 24 mesi dalla data di acquisto, documentata dalla fattura o dalla ricevuta di acquisto che dovrà essere esibita al personale tecnico autorizzato. La mancata esibizione del documento farà decadere il diritto di garanzia al proprietario dell'apparecchio.

Per garanzia si intende la sostituzione o riparazione gratuita delle parti componenti l'apparecchio che risultino difettose all'origine per difetti di fabbricazione.

1. La Garanzia che copre difetti di fabbricazione e vizi di materiale decade:

- per interventi di personale non autorizzato;
- per danni causati da trasporto o da cause non imputabili al costruttore;
- per installazione non corretta;
- per errato collegamento elettrico;
- per manutenzioni periodiche non eseguite;
- per incidenti di natura esterna (fulmini, allagamenti ecc...);
- per uso e manutenzione non corretti.

2. La sostituzione completa della macchina può avvenire solo a seguito dell'insindacabile decisione da parte dell'azienda produttrice in casi particolari.

3. L'azienda declina ogni responsabilità per eventuali danni che possono, direttamente o indirettamente, derivare a persone, cose o animali in conseguenza della mancata osservanza delle prescrizioni indicate nel Libretto Istruzioni e riguardanti, specialmente, le avvertenze in tema di installazione, uso e manutenzione dell'apparecchio.

LIMITAZIONI DELLA GARANZIA

La garanzia limitata copre i difetti di fabbricazione, purché il prodotto non abbia subito rotture causate da un uso non corretto, incuria, errato allacciamento, manomissioni, errori di installazione.

Sono coperti da garanzia per la durata di dodici mesi i seguenti componenti:

- braciere di combustione;
- la resistenza.

Non sono coperti da garanzia:

- il vetro della porta;
- le guarnizioni in generale e della porta in fibra;
- la verniciatura;
- le maioliche;
- il telecomando
- paratie interne
- eventuali danni arrecati da un'inadeguata installazione e/o mancanze del consumatore.

Le immagini del presente libretto sono puramente indicative e possono non corrispondere alla realtà del prodotto. Sono da intendersi esemplificative per capirne il funzionamento del prodotto.

We thank you for having chosen one of our products, the fruit of technological experience and of continual research for a superior quality product in terms of safety, dependability, and service. In this manual you will find all the information and useful suggestions to use your product with the maximum safety and efficiency.



We highly recommend to turn to our Authorized Service Centre for the installation and the first ignition of the device as it not only carries out the installation perfectly but also verifies the regular operation of it.

- Incorrect installation, incorrectly performed maintenance, improper use of the product release the manufacturer from every eventual damage derived from the use of the stove.
- The unit cannot be used as an incinerator. Do not use fuels other than pellets.
- This manual has been realized by the manufacturer and constitutes an integral part of the product and must remain with it during its entire lifetime. If the product is sold or transferred, be sure that the booklet is present since the information contained in it are addressed to the buyer, and to all those persons of various titles who complete the installation, use and maintenance.
- Carefully read the instructions and the technical information contained in this manual, before proceeding with the installation, use, and any operation on the product.
- The observance of the indications contained in the present manual guarantees the safety of people and the product, the economy of use and a longer functioning lifetime.
- Although the carefully studied design and the risk analysis done by our company has permitted the realization of a safe product, in any case, before effecting any operation on the stove, it is recommended to keep said manual available and pay scrupulous attention to the instructions written therein.
- Be very careful when moving the ceramic details where present.
- Check the precise flatness of the pavement where the product will be installed
- The wall where the product will be placed must not be constructed in wood, or in any case, made of an inflammable material, and in addition it is necessary to maintain a safety distance.
- While the stove is in operation, several parts of the stove (door, handle, sides) can reach high temperatures. Therefore pay attention and use the proper precautions, above all in the presence of children, elderly or disabled persons, and animals.
- Assembly must be performed by authorized persons (Authorized Assistance Center).
- Diagrams and drawings are furnished for the purpose of illustration; the manufacturer, with the intent of pursuing a policy of constant development and renewal of the product can, without any notice, make any modifications that are believed opportune.
- When the stove is working at its maximum speed, it is strongly suggested to wear gloves while handling with the door for pellets loading and the door handle.
- It is prohibited to install in bedrooms or in explosive environments.
- Only use replacement parts recommended by the supplier.



Never cover the body of the stove in any way or obstruct the openings placed on the upper side when the device is operating. All our stoves are trial lighted on the construction line.

In the event of a fire, disconnect the power supply, use an extinguisher and call the fire fighters if necessary. After that contact the Authorized Assistance Center.

This instruction booklet is an integral part of the product: make sure that it always accompanies the appliance, even in case of transfer to another owner or in the case of transfer to another place. In the event of damage or loss, request a copy from the area technician.

These symbols indicate specific messages in this booklet:

**ATTENTION:**

This warning sign indicates that the message to which it refers should be carefully read and understood, **because failure to comply with what these notices say can cause serious damage to the stove and put the user's safety at risk.**

**INFORMATION:**

This symbol is used to highlight information which is important for proper stove operation. Failure to comply with these provision will compromise use of the stove and its operation will not be satisfactory.

Norms and declarations of conformity

Our company declares that the stove conforms to the following norms for the EC European Directive labelling:

- 2015/1185 UE
- 2014/30 UE (regulation EMCD) and following amendments;
- 2014/35UE(LowVoltageDirective)andfollowing amendments;
- 2011/65 EU (RoHS 2 directive);
- 2015/863 EU (delegated directive recently amended Annex II of the Directive 2011/65 EU);
- Ecodesign directive 2009/125/EC;
- The Rules of Construction Products (CPR-Construction Products Regulation) No. 305/2011 regarding the construction world;
- For installations in Italy, please refer to UNI 10683/98 or following changes. **While installing the unit respect the local, national and European rules;**
- EN 55014-1; EN 55014-2; EN 61000-3-2; EN 61000-3-3; EN 60335-1; EN 60335-2-102; EN 62233, EN 50581. Regulation EU 2015/1185.

Safety information

Please carefully read this use and maintenance manual before installing and operating the stove! If clarification is needed, please contact the dealer or the Authorized Assistance Center.

- The pellet stove must only be operated in living environments. This stove, being controlled by an electronic board, permits a completely automatic and controlled combustion; the exchange, in fact, regulates the lighting phase, 5 power levels and the shut down stage, guaranteeing the safe operation of the stove.
- The basket used for combustion allows most of the ash produced by the combustion of the

pellets to fall into the collection compartment. Nevertheless, check the basket daily, given that not all pellets have high quality standards (use only quality pellets recommended by the manufacturer)

Responsibility

With the delivery of the present manual, we decline all responsibility, both civil and penal, for accidents deriving from the partial or total lack of observance of the instructions contained herein.

We decline every responsibility derived from improper use of the stove, from incorrect use by the user, from unauthorized modifications and/or repairs, from the use of replacement parts that are not original for this model. The manufacturer declines every civil or penal, direct or indirect responsibility due to:

- Lack of maintenance;
- Failure to observe the instructions contained in the manual;
- Use in non-conformity with the safety directives;
- Installation in non-conformity with the norms in force in the country;
- Installation by unqualified or untrained personnel;
- Modifications and repairs not authorized by the manufacturer;
- Use of non-original replacement parts;
- Exceptional events.

Charge pellet

Fuel is loaded from the upper part of the stove by opening a door.

Pour the pellets in the hopper. This is easier if performed in two steps:

- Pour half of the contents of the bag into the hopper and wait for the fuel to settle on the bottom.
- Then pour in the second half;
- Keep the cover closed, after loading the pellets, the lid of the fuel tank;
- Before closing the door load-pellet make sure that there are no residues of pellets around the seal. If carefully cleaned to avoid compromising the seals.

The stove is a product by heating, presents the external surfaces particularly hot.

For this reason, we recommend extreme caution when operating in particular:

- Do not touch the stove body and the various components, do not approach the door, it could cause burns;
- Do not touch the exhaust fumes;
- Do not perform any type of cleaning;

- Do not dump the ashes;
- Do not open the ash tray;
- Be careful that children do not come near;



Never remove the protection grille in the hopper. When filling, do not let the sack of pellets touch any hot surfaces.



- **Use only wood pellets;**
- **Keep / store the pellets in a cool dry place;**
- **Never pour pellets directly on the hearth;**
- **The stove must only be fed with quality 6 mm diameter pellets, A1 certified according to the UNI EN ISO 17225-2 regulations;**
- **Before making the electrical connection of the stove the discharge tubes must be connected with the flue;**
- **The protective grill placed inside the pellet container must never be removed;**
- **The environment where the stove is installed must have a sufficient exchange of air;**
- **It is forbidden to operate the stove with the door open or the glass broken;**
- **Do not use the stove as an incinerator; the stove should be used only for the intended purpose;**
- **Any other use is considered improper and therefore dangerous. Do not put in the hopper other than wood pellets;**
- **When the stove is operating, the surfaces, glass, handle and tubes become very hot: during operation do not touch these parts without adequate protection;**
- **Keep the fuel and other inflammable materials off the stove.**



Never turn off the heater by removing electricity. Let always complete the shutdown cycle, otherwise you may damage the structure and have trouble lighting in the future.

Instructions for safe and efficient use

- The device can be used by children that are not less than 8 years old and people with reduced physical, sensory or mental capabilities, or lack of experience or knowledge, provided being under supervision of someone responsible or after having received instructions relating to the safe use of the device and to the understanding of the dangers inherent to it. Children should not play with the device. Cleaning and maintenance to be performed by the user should not be made by children without supervision;
- Do not use the stove as a ladder or scaffold;
- Do not put clothes to dry on the stove;
- Any clothes hangers and suchlike must be kept a suitable distance from the stove. - Risk of fire;
- Carefully explain that the stove is made from material subjected to high temperatures for the elderly, the disabled, and in particular for all children, keeping them away from the stove during operation;
- Do not touch the stove with wet hands: the stove has electrical components that could produce sparks if handled incorrectly;
- Never open the glass door of the pellet stove while the stove is in operation;
- The stove must be connected to an electrical system equipped with an earthing conductor in accordance with regulations 73/23 and 93/98 EEC;
- The system must be of adequate electrical power declared the stove;
- Do not wash the inside of the stove with water.
- The water could damage the electrical insulation, causing electric shock;
- Do not expose your body to hot air for a long time. Do not overheat the room you are in and where the stove is installed. This can damage the physical conditions and cause health problems;
- Do not expose to direct the flow of hot air plants or animals;
- The pellet stove is not a cooking element;
- External surfaces during operation can become very hot. Do not touch them except with the appropriate protection;
- The plug of the device power cable must be connected only after installation and assembly of the device and must remain accessible after installation, if the unit is not provided of a double-pole switch suitable and accessible.
- Pay attention that the power cord (and any other cables external to the appliance) do not touch hot parts.
- Do not lay objects, glasses, infusers, room perfumers on the stove, they could be damaged or to damage the stove (in this case de warranty does not respond).
- In the event of a start-up system, do not force switch on;
- Unburnt pellet accumulation in the burner following "no switch on" must be removed before proceeding with new switch on. Before each restart, ensure the grate is well positioned and clean;
- It is forbidden to manually load the fuel in the grate. Non-compliance with this warning can generate dangerous situations;
- Evaluate the static conditions of the surface on which the weight of the product gravitates;
- Extraordinary maintenance operations must be carried out by authorised and qualified staff only;
- Disconnect the electrical power supply of the product before carrying out any maintenance operation;
- On first start-up, smoke may generate due to initial heating of the paint. Keep the premises well ventilated.



The stove is equipped with a safety device to prevent operation with dangerous negative pressure in the combustion chamber caused for example by unfavourable climatic situations or blockages in the flue. If intervening on this device, do not tamper with it and wait for the climatic situation to allow the flue to return to a negative pressure that would guarantee correct operation of the stove. If the stove is installed in particularly windy situations for long periods of time which would prevent daily use of the stove, the smoke extractor speed can be increased to guarantee correct negative pressure in the combustion chamber.

For proper functioning and a good temperature distribution, the stove should be positioned in a location where it is able to take in the air necessary for combustion of the pellet (about 40 m³/h must be available), as laid down in the standard governing the installation and in accordance with local national standards. The volume of the room must not be less than 20 m³. It is compulsory to install an adequate outdoor air intake which would allow oxidising air input necessary for correct operation of the product. The air flow between the outside and the installation premises can take place directly, through an opening on an external wall of the premises (preferred solution, see Figure 1a); or indirectly, through air intake from the adjoining premises with air intake and permanently communicating with the installation premises (see Figure 1b). Adjoining premises excludes those used as bedrooms, bathrooms, garages, common areas of a building and, in general, premises in danger of catching fire. Consider the doors and windows present which could interfere with correct air flow to the stove and maintain 1.5 metres from any smoke outlet. The air intake must have a minimum total net surface of 100 cm² protected by an external grate which must not be obstructed and/or blocked and which should be periodically cleaned: the aforementioned surface should be increased as a result if there are other active generators inside the premises (for example: electric fans for stale air extraction, kitchen hood, other stoves, etc...), which could generate a negative pressure environment. A check is necessary, with all the equipment on, that the drop in pressure between the room and the outdoors does not exceed a value of 4 Pa.

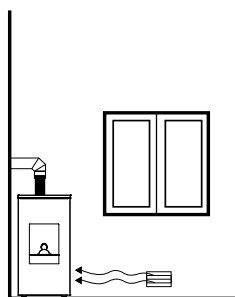

FIGURE 1a- DIRECTLY FROM OUTSIDE

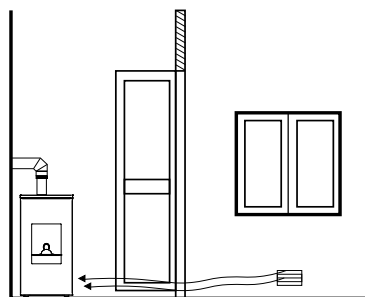
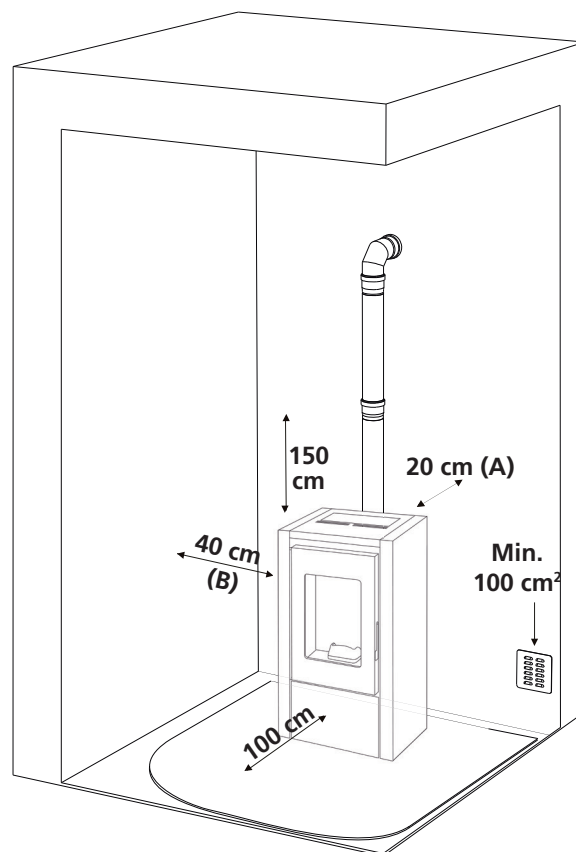

FIGURE 1b- INDIRECTLY FROM ADJACENT PREMISES

You can connect the air necessary for combustion directly to the external air intake, with a tube of at least 40mm, with a maximum length of 2 linear metres; each curve of the tube is equal to a loss of one linear metre.



Installation in studio flats, bedrooms and bathrooms is only permitted for airtight or closed chamber equipment with an adequate canalization for oxidising air duct outwards.



Locating the stove in a room with an explosive atmosphere is prohibited. The floor of the room where the stove is to be installed must be strong enough to take its weight. Keep a minimum rear distance (A) of 20 cm, on the side (B) 40 cm and, on the front, 100 cm. These distances must be complied with to allow extraordinary maintenance by a technician and product safety. If particularly delicate objects are present such as furniture, curtains or sofas, the distance of the stove must be increased considerably



In the presence of wood floors, install a floor protection surface in compliance with the rules in force in the country

Vertical pipe installation (where present)

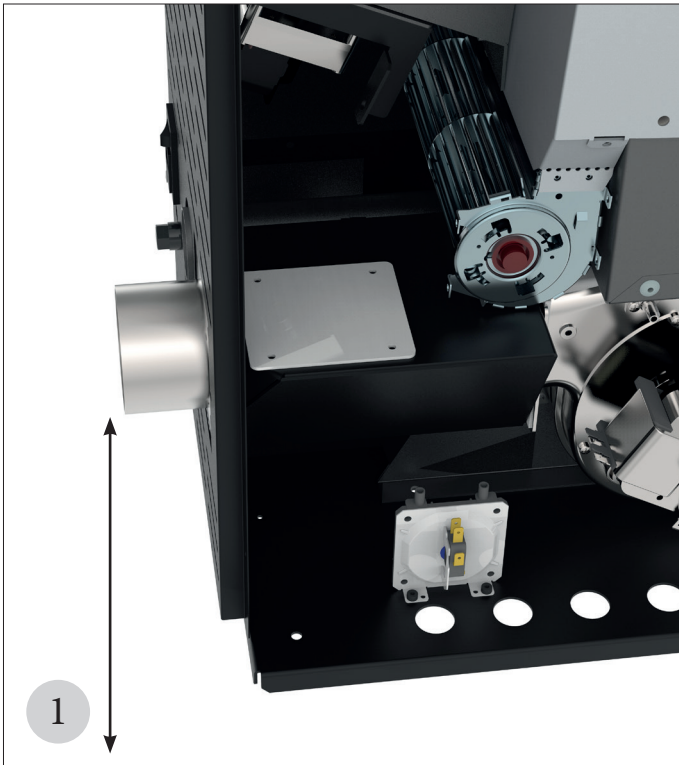

The stove is supplied with the horizontal smoke exit connection in the back side. In this case, it is necessary to install a "T" joint.



It is possible to move the smoke exit upwards. In this case, the horizontal exit must be closed and the smoke pipes will be directed vertically until the top. It is not necessary to install the "T" joint.



Break the pre-cut top and vertically connect the smoke pipes until the top of the stove. It is strictly necessary that the smoke pipes wouldn't be in contact with pellet tank, ensuring the correct passage of air between smoke pipes and pellet tank.



Once the tube is positioned, fix it with the fixing plates.

Flue

The following instructions have the purpose of giving instructions on installation of a good flue, however they do not replace in any way the standards in force of which a qualified builder must be aware. The stove manufacturer cannot be held in any way liable in civil or criminal terms for poor operation of the stove due to a wrongly sized flue and/or non-compliance with legislation in force, which must be complied with. The flue must be built to standard and category $\geq T200$ or higher, with a vertical progression without choking, resistant to condensate and resistant to fire caused by soot. It must be externally insulated to avoid smoke cooling and it must have a condensate drain. If the flue is a cement shaft, it must be ducted. The flue must be inspected for cleaning and must also be distanced from flammable and/or combustible materials.

The minimum distances to comply with from any chimneys or reflux zones are outlined below.

Check the negative pressure between the flue and the environment installed comply with the instructions in the technical characteristics. The minimum height of the flue is 3.5 metres and must have an internal section that allows compliance with these requirements and however not over 100mm. Check the correct configurations using UNI EN 13384-1.

The flue must always be clean. Any soot residue reduces the section of the flue which would compromise draught and the soot could catch fire. Have a professional chimney sweep clean the flue and the chimney at least once a year and before switching on the generator after periods of inactivity. Lack of cleaning will negatively impact correct operation of the equipment.



Installation of the flue is not permitted shared with other equipment.

Chimney

The opening area for smoke evacuation must be at least double the section of the flue and must prevent snow and animals entering. The measurement of the opening in the atmosphere must be outside the backflow zone caused by the shape of the roof and/or any obstacles found nearby. Pay attention to the presence of skylights and dormer windows.

30° ROOF

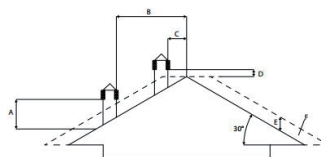

- A = MIN. 1,30 metri
- B = DISTANZA > 1,50 metri
- C = DISTANZA < 1,50 metri
- D = 0,50 metri OLTRE IL COLMO
- E = 0,80 metri
- F = BACKFLOW ZONE

45° ROOF

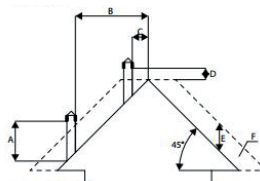

- A = MIN. 2,00 m
- B = DISTANZA > 1,30 metri
- C = DISTANZA < 1,30 metri
- D = 0,50 m OVER THE RIDGE
- E = 1,50 metri
- F = BACKFLOW ZONE

60° ROOF

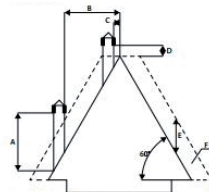

- A = MIN. 2,60 m
- B = DISTANZA > 1,20 m
- C = DISTANZA < 1,20 m
- D = 0,50 m OVER THE RIDGE
- E = 2,10 m
- F = BACKFLOW ZONE

FLAT ROOF

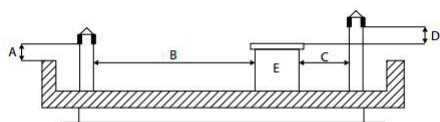

- A = MIN. 0,50 m
- B = DISTANZA > 2,00 m
- C = DISTANZA < 2,00 m
- D = 0,50 metri
- E = TECHNICAL VOLUME

15° ROOF

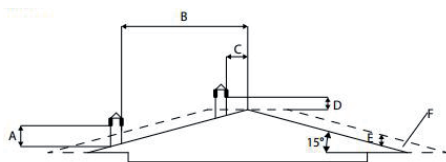

- A = MIN. 1,00 m
- B = DISTANZA > 1,85 m
- C = DISTANZA < 1,85 m
- D = 0,50 m OVER THE RIDGE
- E = 0,50 metri
- F = BACKFLOW ZONE

Flue connection

The joint between the stove and the flue must be installed using suitable tubes (min. T200). Use is forbidden of flexible metal tubes, in cement fibre or aluminium. The slope of the smoke duct must not have horizontal sections over 2 metres and must have a minimum 3% inclination. The first change of direction must take place after at least 1.5 metres of the vertical section. Inspect the base of the smoke duct

with periodic controls. It is forbidden to connect the same smoke duct on multiple equipment. Keep the smoke duct an adequate distance from any flammable parts or parts sensitive to heat. Refer to the instructions given by the manufacturer of the flue for the distances to respect.

Example of correct installation.

How to connect canalization (where present)

On the canalization outlet only, connect a tube for each duct with a diameter of 80mm with a maximum length of 8 linear metres. For each 45°curve, consider a loss of one metre of linear section (e.g. maximum distance without curves 8 metres; maximum distance with a 45° curve $8 - 1 = 7$ metres). You are advised to use tubes with a diameter of 80mm and with a smooth internal surface.

They must resist heat (you are advised to use at least a T200). Keep a distance from flammable and/or combustible objects (at least 50 cm) and from curtains and furniture.

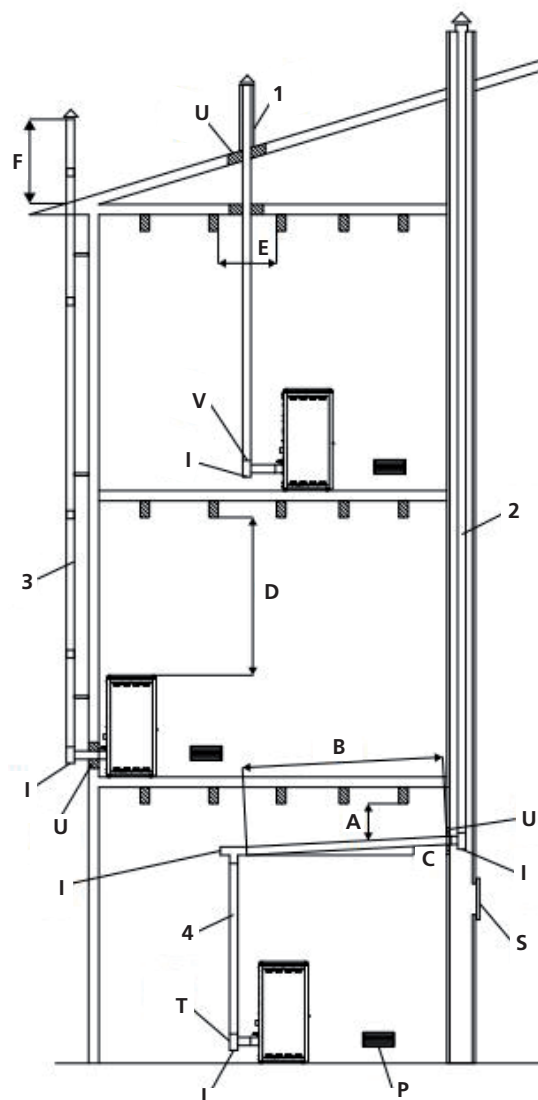

A= MINIMUM 40 MM
B= MASSIMUM 4 M
C= MINIMUM 3°
D= MINIMUM 400 MM
E= DIAMETER OF HOLE
F= SEE FIG. 2-3-4-5-6

U= INSULATION
V= POSSIBLE REDUCTION FROM 100 TO 80 MM
I= INSPECTION PLUG
S= INSPECTION DOOR
P= AIR INTAKE
T= T JOINT WITH INSPECTION PLUG

Pellet

The pellets are cylinders of compressed wood, produced from sawdust and wood processing (chips and sawdust), generally produced by sawmills and carpenters. The binding capacity of the lignin contained in wood, allows to obtain a compact product without adding additives and foreign chemicals to the wood, is therefore obtained a natural fuel with high yield.

The use of expired pellets or any other unsuitable material can damage parts of the thermostove and impair proper operation: this can lead to the termination of the guarantee, and its producer responsibility. With obvious floor capacity evaluation, in the installation premises, a maximum can be deposited of fuel, which corresponds to approx. 975kg of pellets.



For our products use pellets diameter 6 mm, length 30 mm and a maximum of 8% and A1 certified according to the UNI EN ISO 17225-2 standard. Keep the pellets away from heat sources and not in humid environments or with explosive atmosphere.

Stove start up



Remove any components which might burn from the firebox and from the glass (various instructions and adhesive labels).

Charge pellet

Fuel is loaded from the upper part of the thermostove by opening a door. Pour the pellets in the hopper. This is easier if performed in two steps:

- Pour half of the contents of the bag into the hopper and wait for the fuel to settle on the bottom.
- Then pour in the rest.



Never remove the protection grille in the hopper. When filling, do not let the sack of pellets touch any hot surfaces.



The brazier should be cleaned before each starting.

First lighting of the stove

- Before switching on, make sure that the grate is clean and empty of any pellet residues from previous combustions. Otherwise make sure you empty and clean it
- Fill the container 3/4 full with the pellets recommended by the manufacturer
- Connect the stove to an electrical outlet with the cable that has been supplied
- Press the lighting switch located on the back part of the stove
- The upper display will read **"OFF"**
- Press the button  for 2 seconds. After a few moments the smoke extractor and the lighting resistor will start and the display will read **"FAN ACC"**; The led resistance is switched on
- After 1 minute the display will read **"LOAD PELLETT"**, the stove will load the pellets and continue lighting the resistor
- Once the appropriate temperature has been reached the display will read **"FIRE ON"**: this means that the stove has begun the last phase in lighting, at the end of which the stove will be completely operational; The led resistance is switched off
- After some minutes the display will show the words **"ON 1-2-3-4-5"** alternating room temperature and current working power. The stove is now completely on
- When the stove reaches the set temperature, the display will show **"ECO"**.
- The temperature LED lights up when the set temperature is reached.



Before lighting a small amount of smoke may fill the combustion chamber.



FOR THE SPECIALIST TECHNICIAN: After installation, verbally instruct the user on the correct use and maintenance of the stove.



We highly recommend to turn to our Authorized Service Centre for the installation and the first ignition of the device as it not only carries out the installation perfectly but also verifies the regular operation of it. During the first lighting the environment should be well ventilated since during the first hours of operation unpleasant odours could develop due to the physical stabilizing of the paint and from the grease in the tube bundle.

Stove switching off

To switch off the stove, press the key ϕ on the control board until you read **"OFF"** on the display. After the stove has been switched off, the fan continues working for a set time in order to grant a fast smokes exhaust from the combustion chamber.

If you have a model with remote control, you just need to switch the remote control off keeping the key pressed for 2 seconds and confirming the selection pressing the key SEND.

If you try to switch on the stove during this phase, the display will show **"ATTE"** (that means wait for cooling) in order to inform you a switching off phase is running. Wait until the cooling phase is completely off and the display shows **"OFF"** before starting a new light up.

REMARKS:

- Do not continuously turn the stove on and off as this could provoke sparks that could shorten the life of the electrical components;
- Do not touch the stove with wet hands: the stove has electrical components that could produce sparks if handled incorrectly. Only authorized technicians can resolve possible problems;
- Do not remove any screws from the fire chamber without first lubricating them well;
- Never open the glass door of the pellet stove while the stove is in operation;
- Be sure that the brazier basket is positioned correctly;
- The flue system must be suitable for inspection. If it cannot be removed, it must have some holes for inspection and cleaning;

In order to achieve the test report results, please load the performance parameters retained by the manufacturer and the qualified technician. They will use these parameters once verified that, during the installation, it is possible to reproduce the laboratory conditions.

Control board

Function keys

1. Temperature or power decrease
2. Temperature or power increase
3. Key On/Off
4. Receiver
5. Led alarm ALC
6. Led alarm ALF
7. Led chrono-thermostat
8. Led temperature ok
9. Led pellets loading
10. Led resistance
11. Display LED 7 segments
12. Led On/Off

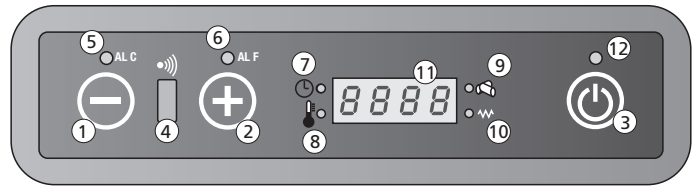

1. Temperature or power decrease

Using the key on the menu Set temperature, you can decrease the temperature from a maximum value of 40 °C to a minimum value of 7 °C.

With the key on the menu Set power, you can decrease the working power from a maximum value of 5 to a minimum value of 1.

2. Temperature or power increase

Using the key on the menu Set temperature, you can increase the temperature from a min. value of 7°C to a max. value of 40°C.

With the key on the menu Set power, you can increase the working power from a min. value of 1 to a max. value of 5.

3. Key On/Off

Keep the key pressed for 2 seconds to switch the stove on or off.

4. Receiver

Sensor receiving the settings of the remote control.

5. Led alarm ALC

The led blinks in the event of a malfunction or alarm.

6. Led alarm ALF

The led blinks in the event of a malfunction or alarm.

7. Led chrono-thermostat

This means the automatic single or daily programming of the switching on or off of the stove is on.

The automatic programming can be set only with the remote control (optional).

8. Led temperature ok

This is on when the stove reaches the set temperature. In this case you will read the word "Eco" and the set temperature on the display.

9. Led pellets loading

This led blinks every time the stove is loading pellets.

10. Led resistance

This led is on only while the stove is lighting up in order to indicate that the resistance is warming the air which will fire the pellets.

11. Display LED 7 segments

On the display you can read the different working functions of the stove, the room temperature and the set working power. In the event of a malfunction, the display shows the relative error codes (see paragraph on alarm codes).

12. Led On/Off

This led indicates the different phases of the stove:

- it is on if the stove is switched on and working
- it is off if the stove is switched off
- it blinks if the stove is switching off

Stove setting

How to change the wished room temperature

Join the following procedure to change the wished temperature: press the key \ominus (1) once to enter the menu and set temperature. You will read the word "Set" and the wished temperature on the display. Use the keys \ominus (2) and \oplus (3) to increase or reduce the wished value.

The stove will leave the menu Set temperature automatically as soon as you do not work on it for some seconds.

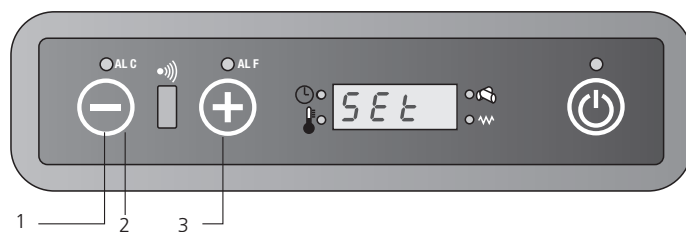

How to change the working power

Join the following procedure to change the working power: press the key \oplus (1) once to enter the menu and set the working power. You will read the word "Pot" and the range of 5 possible powers on the display. Use the keys \ominus (2) and \oplus (3) to increase or reduce the wished value. The stove will leave the menu Set working power automatically as soon as you do not use it for some seconds.

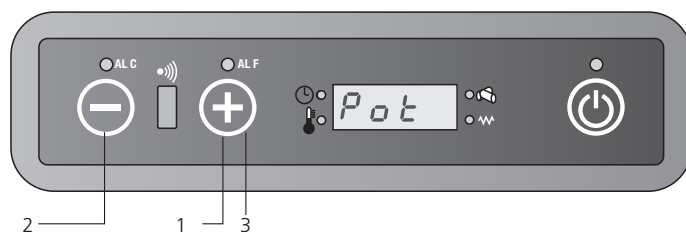

Remote control (if any)

Keys and main functions

The remote control can be used to check the stove. The remote control offers some functions which are not available from the keyset, like the automatic programming of the switching on and off of the unit.

How to use the remote control:

1. Direct the remote control on the control board of the stove
2. Check there are no obstacles between the remote control and the receiver on the stove
3. Every function you set on the remote control must be confirmed pressing the key SEND.

After selecting the wished function, an acoustic signal will confirm your choice.



On/Off







This function is used to switch the stove and the remote control on or off. Keep the key pressed for at least two seconds to switch the system on or off. Then press the key SEND.



You can use the two keys to set the wished temperature between a min. value of 7°C and a max. value of 40°C.



Please join the following procedure to set the functioning mode:

-  Automatic Functioning
-  power 1 (on1)
-  power 2 (on2)
-  power 3 (on3)
-  power 4 (on4)
-  power 5 (on5)



SEND

Use this key to transmit the selected information to the pcb.



ECONO





This key activates or deactivates the function ECONO. Keep the key pressed for at least two seconds to activate or deactivate this function.

**TURBO**

This key activates or deactivates the function TURBO. Keep the key pressed for at least two seconds to activate or deactivate this function.

**CLOCK FUNCTION**

Please join the following procedure to set the clock function on the remote control:

- press the symbol  and the time blinking.
- use the keys  and  to set hour and minutes.
- press  again to confirm and SEND to transmit the function to the pcb.

**ON1**

Using this key you can set a single time schedule for the automatic switching on of the stove (program 1).

**OFF1**

Using this key you can set a single time schedule for the automatic switching off of the stove (program 1).

**ON2**

Using this key you can set a single time schedule for the automatic switching on of the stove (program 2).

**OFF2**

Using this key you can set a single time schedule for the automatic switching off of the stove (program 2).

**AUTO**

With this key you can decide to repeat the programmed switching on and off (program 1 and 2) every day.

The key AUTO activates this function.

Keep the key pressed for at least two seconds to activate or deactivate this function.

**CANCEL**

Use the key CANCEL in the event you want to cancel some programmed switching on or off of the stove.

**Lock / Unlock button**

Press and hold the key for at least 2 seconds to activate / deactivate this function.



(Not available on LCD 2)

**SLEEP**

This function allows, after an hour from sending the command, to automatically lower the temperature

set by 1° C. (Not available on LCD 2)

Change the temperature

You can change the temperature using the keys  (1) and  (2). The temperature range goes from a min. value of 7°C to a max. value of 40°C. Once you have chosen the wished temperature, confirm your selection pressing the key  (3).

Set temperature

1

2

3

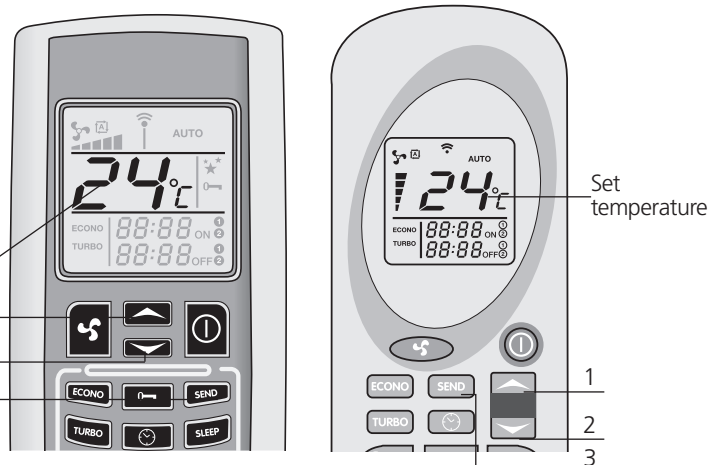



Change the power

Use the key  (1) to select the power of the stove. The marks (2) on the display of the remote control indicate the five possible powers. Press the key SEND (3) to confirm your selection. You will see the words on1-on2-on3-on4-on5 and the room temperature on the control board of the stove according to the selected power.

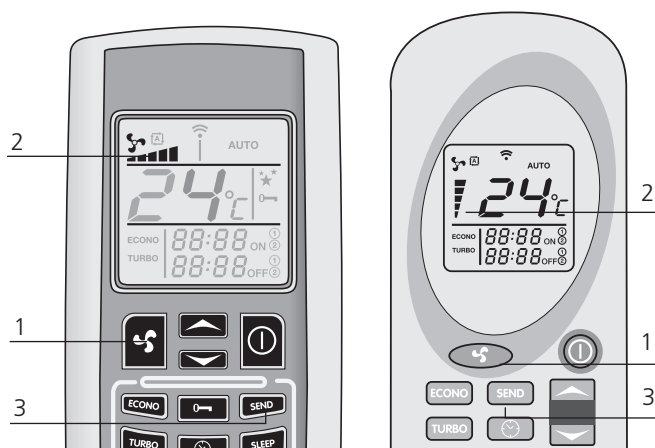
You can also select the automatic function. Please refer to the paragraph on the Automatic Power Function to understand how the stove works in this mode.



Automatic power function

To enter this function, press the key  (1), until you see the symbol  on the display. Press SEND (2) to transmit your selection. You will read the word "Auto" and the room temperature on the control board of the stove.

When you select this mode, the pcb will set the working power automatically according to the difference in degrees between the set temperature and the temperature identified by the sensor on the back of the stove.

Press , once more, select the wished power and press SEND to go back to the usual functioning.

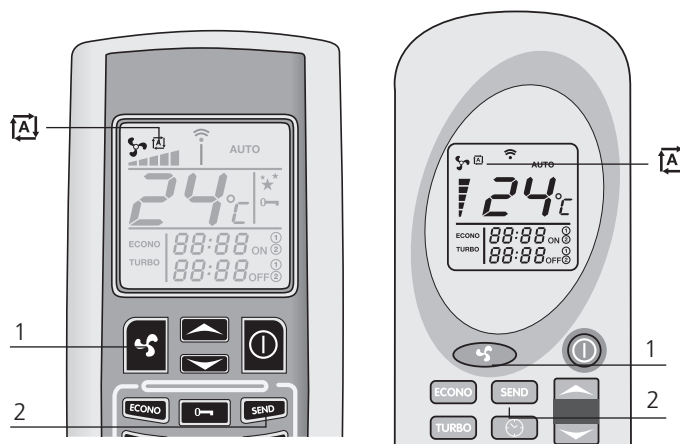

Function TURBO

This function has been developed in the event you need to heat your room quickly, for example when you have just switched the stove on. When you choose this function, the stove will work at its max. power for a period of thirty minutes and the temperature will be automatically set at 30°C. After thirty minutes (or earlier if you give different selections from the remote control), the stove will restart working as it did before you activated the turbo function.

Keep the key TURBO (1) pressed for at least two seconds to activate this function. You will read the word "TURBO" (2) on the display of the remote control. Set temperature and working power will disappear. Press SEND (3) to transmit the selection to the pcb.

You will read the word "Turb" on the control board on the upper part of the stove. This word will appear together with the room temperature and working power set before activating the function TURBO.

If you want to deactivate this function before thirty minutes have passed, press the key TURBO (1) once again for at least two seconds. The word TURBO on the display of the remote control will disappear and you will see the set temperature and power again. Press the key SEND (3) to confirm your selection.

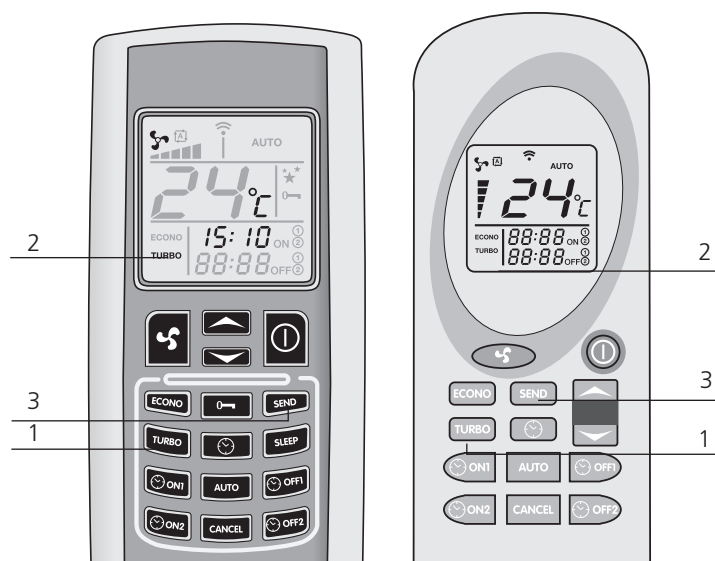

Function ECONO

The function ECONO has been developed to save money and it is used when you want to keep the temperature constant in the room. This function lets the stove decrease its working power every 10 minutes until it reaches the power 1. Keep the key ECONO (1) pressed for at least two seconds to activate this function. You will read the word "ECONO" (2) on the display of the remote control. Set temperature and working power will disappear. Press SEND (3) to transmit the selection to the pcb. You will read the word "Econ" on the control board on the upper part of the stove. This word will appear together with the room temperature and working power set before activating the function ECONO. If you want to return to the standard function, press the key ECONO (1) once again for at least two seconds. The word ECONO on the display of the remote control will disappear and you will see the set temperature and power again. Press the key SEND (3) to confirm your selection.











- The time of the automatic switching on and off must be set when the remote control is Off;
- In the event of an even very short lack of current, you will miss the set time for the automatic switching on or off. Once the power supply is back, please program the stove again using the remote control;
- The stove switching on at the scheduled time will keep the same temperature and power you set before you last switched it off;
- Please consider an interval of min. 20 minutes between the switching off and subsequent switching on of the stove. In this way the unit will have time to arrange a complete cooling phase; in the event this minimal interval is not calculated, the stove will not switch on as scheduled.





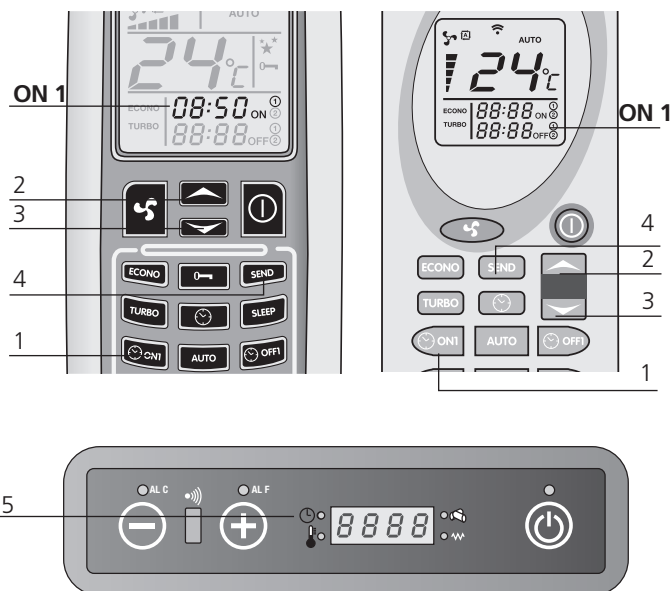

Program 1 (ON1 and OFF1) Automatic switching on ON1

Please join the following procedure to set the time for the automatic switching on according to the program 1:

Press the key  (1). You will see the hours and minutes and the symbol ON1 blinking on the remote control. Use the keys  (2) and  (3) to change the wished time (intervals of 10 minutes). To scroll the time faster, keep the keys  (2) and  (3) pressed. Confirm your selection pressing the key  (1) once again. You will now read the set switching on time on the remote control. Press SEND (4) to transmit your selection to the pcb of the stove. The LED chrono-thermostat will light up on the control board indicating that the programming is on (5).



Automatic switching off OFF1

Press the key  (1). You will see the hours and minutes and the symbol OFF1 blinking on the remote control. Use the keys  (2) and  (3) to change the wished time (intervals of 10 minutes). To scroll the time faster, keep the keys  (2) and  (3) pressed. Confirm your selection pressing the key  (1) once again. You will now read the set switching off time on the remote control. Press SEND (4) to transmit your selection to the pcb of the stove. The LED chrono-thermostat will light up on the control board indicating that the programming is on (5). The LED chronothermostat switches off as soon as the automatic switching on and off are completed. The remote control does not show the previously set time schedule anymore.



Program 2 (ON2 and OFF2) As above but with the keys ON2 and OFF2

Cancel any eventual already set timetables.

Please join the following procedure to cancel any other already set timetables. This example refers to the automatic switching off of the program 1 (Off1). The procedure is the same for all plans.

Press the key corresponding to the switching on or off time you want to cancel. Referring to the example: press the key  (1). You will see the hours and minutes and the symbol OFF1 blinking on the display of the remote control. Now press the key "CANCEL" (2) to cancel the automatic switching on or off timetables from the display. Press the key SEND (3) to confirm your selection and transmit it to the pcb of the stove.



Daily repeat AUTO

Using the function AUTO, you can repeat the single automatic switching on and off you selected every day. You just need to press the key AUTO (1) for at least two seconds to activate the function. You will read the words AUTO (2) on the display of the remote control. Press SEND (3) to confirm your selection and transmit it to the pcb of the stove. The LED chrono-thermostat will light up on the control board indicating that the programming is on. You can deactivate the automatic repeat whenever you want just pressing the key AUTO again for at least two seconds. The words AUTO will disappear from the display. Press SEND (3) to confirm your selection and transmit it to the pcb of the stove.

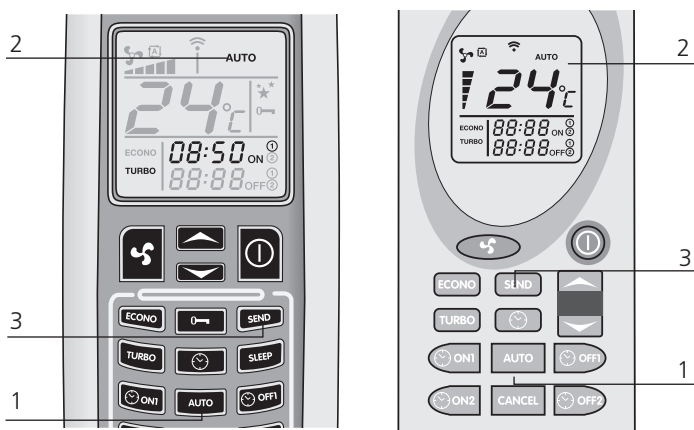

Function SLEEP (not available on LCD2)

The mode SLEEP is another function developed to save money. One hour after its activation, the system starts decreasing the set temperature automatically by 1°C. Press the key SLEEP (1) on the remote control to activate the function SLEEP. You will see the symbol ★★ on the display of the remote control. Press the key SEND (2) to transmit your selection to the stove. The control board will register the new setting showing the word "SLEE" and the working power of the stove. You can deactivate the function SLEEP whenever you want just pressing the key SLEEP again and the key SEND to confirm your selection.

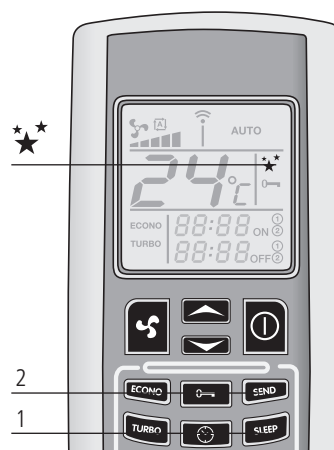

Please note: if the stove is working in "Auto", it is not possible to activate the function sleep.



Always clean the brazier before starting an automatic switching on in order to avoid any possible missed starts up which would damage your stove and the environment.

Alarms signal

In the event of a working defect, the system informs the user about the type of failure occurred. The following table summarises the alarms, kind of problem and possible solution:

No acc

This alarm occurs when the time foreseen for a light up (around 15 minutes) passes and the smokes temperature is still too low. This can occur also when there is not enough pellets flow to light up the unit. Press the key On/Off on the control board to reset the alarm. Wait until the cooling phase is completed, clean the brazier and start up with a new switching on.

No fire

This alarm occurs in the event the stove switches off during its working phase (for example if there is no pellets left in the pellets tank). You will read the words "Alarm No fire" on the display. Press the key On/Off on the control board to reset the alarm. Wait until the cooling phase is completed, clean the brazier and start up with a new switching on.

Cool fire

In the event of an even very short lack of current, the stove switches off. As soon as the power supply is back, the stove will start a cooling cycle and the display will show the words "Cool fire". After completing the cooling cycle, the stove will start up again.

NOTE: If your stove is supplied with a remote control and there is a lack of current, remember to program the eventual switching on and off times again. In the event of a lack of current, the stove will loose any previous time settings.

Once the power supply is back, press the key SEND on the remote control to retransmit the automatic programming you previously set to the stove.

Fan fail

This alarm occurs in the event the smokes ejector is broken or the pcb cannot detect the speed of the smokes exhaust fan. In this case press the key On/Off to reset the alarm and contact the technical assistance.

Dep Sic fail

This alarm is signalised by the Leds ALF and ALC blinking on the control board.

It indicates two different possibilities: an obstruction in the flue or a possible overheating of the stove. In both cases the motor reducer to load the endless screw stops working and the stove switches off. Press the key On/Off to reset the alarm. Check the possible activation of the manual reset thermostat on the back of the stove (4). Unscrew the safety cap and press the key.

In the event you have the same problem more than once, please contact the technical assistance.

Sond fumi

This alarm occurs in the event the sensor for smokes temperature is broken or not connected. You will read the words Alarm Son fumi on the display. In this case press the key On/Off to reset the alarm and contact the technical assistance.

Serv

The signal "Serv" on the display means that the stove has reached 1200 hours working. Please contact an authorised technical service to arrange a supplementary maintenance.

Regular checks should be carried out by the user, who should only contact the Authorized Assistance Center if no solution is found.

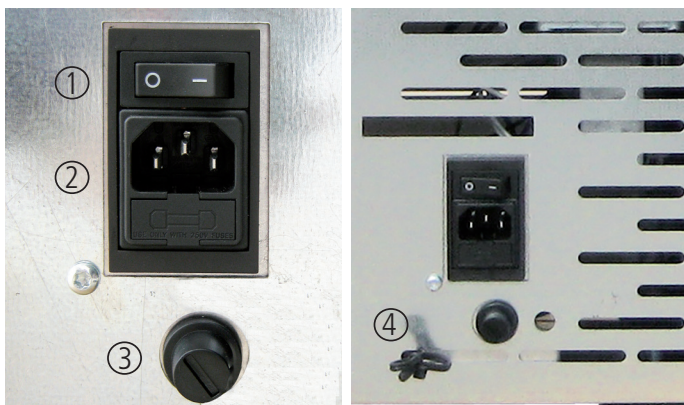

1. Lighting button
2. Fuse F4AL250V
3. Thermostat reset button
4. Environmental probe

Replace the batteries of the remote control

If you need to replace the batteries of the remote control, remove the back cover as shown in the picture. Replace the old batteries with the new ones respecting the polarity + and -. The batteries needed are AAA, 1,5 V.

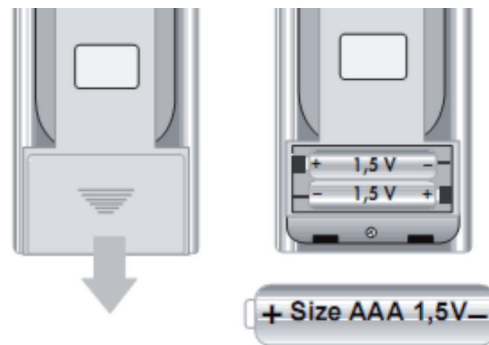

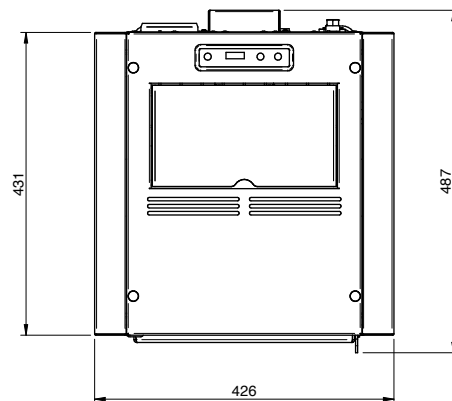
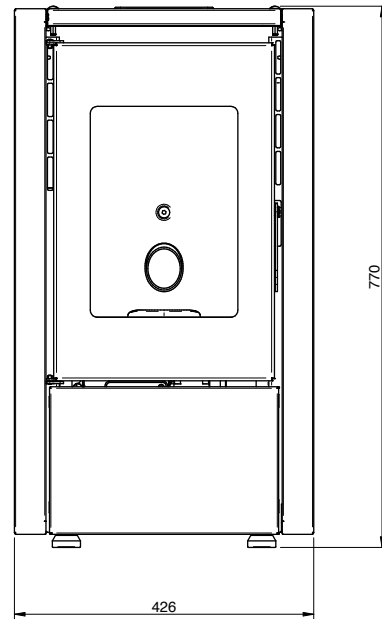
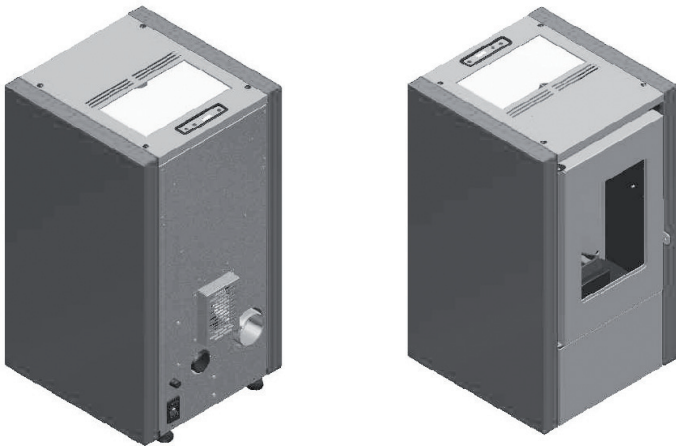
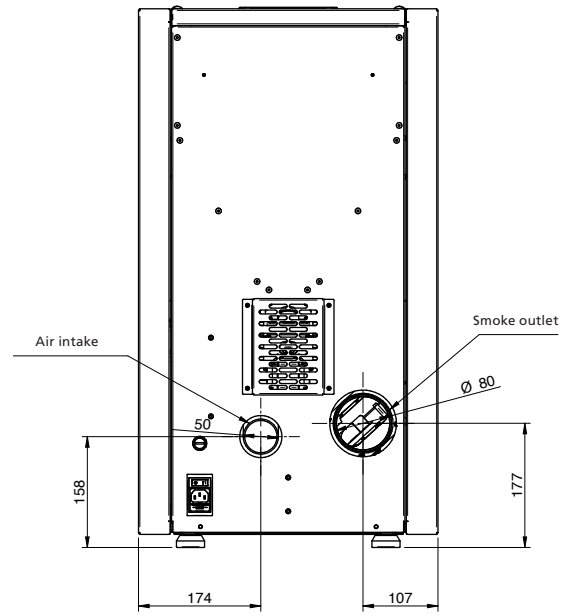
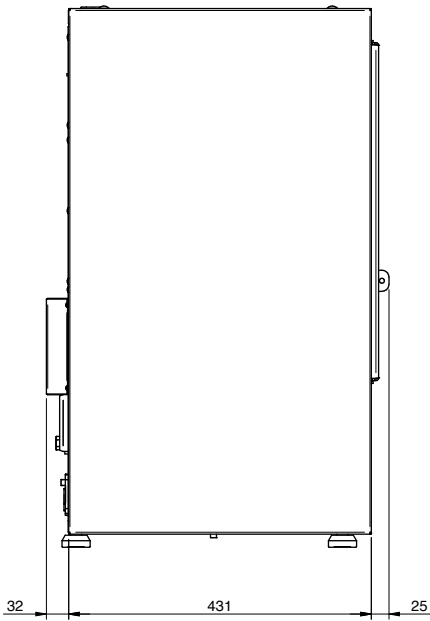

REMARKS:

- measurements are approximate and may vary based on to the aesthetics of the stove
- the positions of the tubes in the rear view are indicative and tolerance of +/- 10 mm
- measures with a tolerance of about 10 mm

PARAMETER	UNIT OF M.	MIGNON / PETITE / PETIT
Heat input (min-max)	kW	3,3 - 7
Nominal heat output (min-max)	kW	3,1 - 6,2
Reduced heat output	kW	2,5
CO concentration at nominal reference (13% O ₂)	mg/m ³	185,6
CO concentration at reduced reference (13% O ₂)	mg/m ³	633,2
Nominal efficiency	%	88,5
Reduced efficiency	%	89,8
Pellet consumption (min-max)	Kg/h	0,7 - 1,4
Flue gas flow rate (min-max)	g/s	3,2 - 4,5
Draft advised (min-max)	Pa	5 - 8
Flue gas temperature (min-max)	°C	124 - 169
Tank capacity	Kg	11
Recommended fuel	(ø x H) mm	pellet 6 x 30
Diameter smoke outlet tube	mm	80
Diameter air intake	mm	50
Nominal voltage	V	230
Nominal frequency	Hz	50
Power consumption max	W	300
Power consumption at nominal power	W	53
Power consumption at reduced power	W	62
Stove weight	Kg	45
N° Test Report		2004858

It is recommended that the control of emissions after installation.

Pellet

The pellets are cylinders of compressed wood, produced from sawdust and wood processing (chips and sawdust), generally produced by sawmills and carpenters. The binding capacity of the lignin contained in wood, allows to obtain a compact product without adding additives and foreign chemicals to the wood, is therefore obtained a natural fuel with high yield. The use of expired pellets or any other unsuitable material can damage parts of the thermostove and impair proper operation: this can lead to the termination of the guarantee, and its producer responsibility.

For our products use pellets diameter 6 mm, length 30 mm and a maximum of 8% and A1 certified according to the UNI EN ISO 17225-2 standard. Keep the pellets away from heat sources and not in humid environments or with explosive atmosphere.



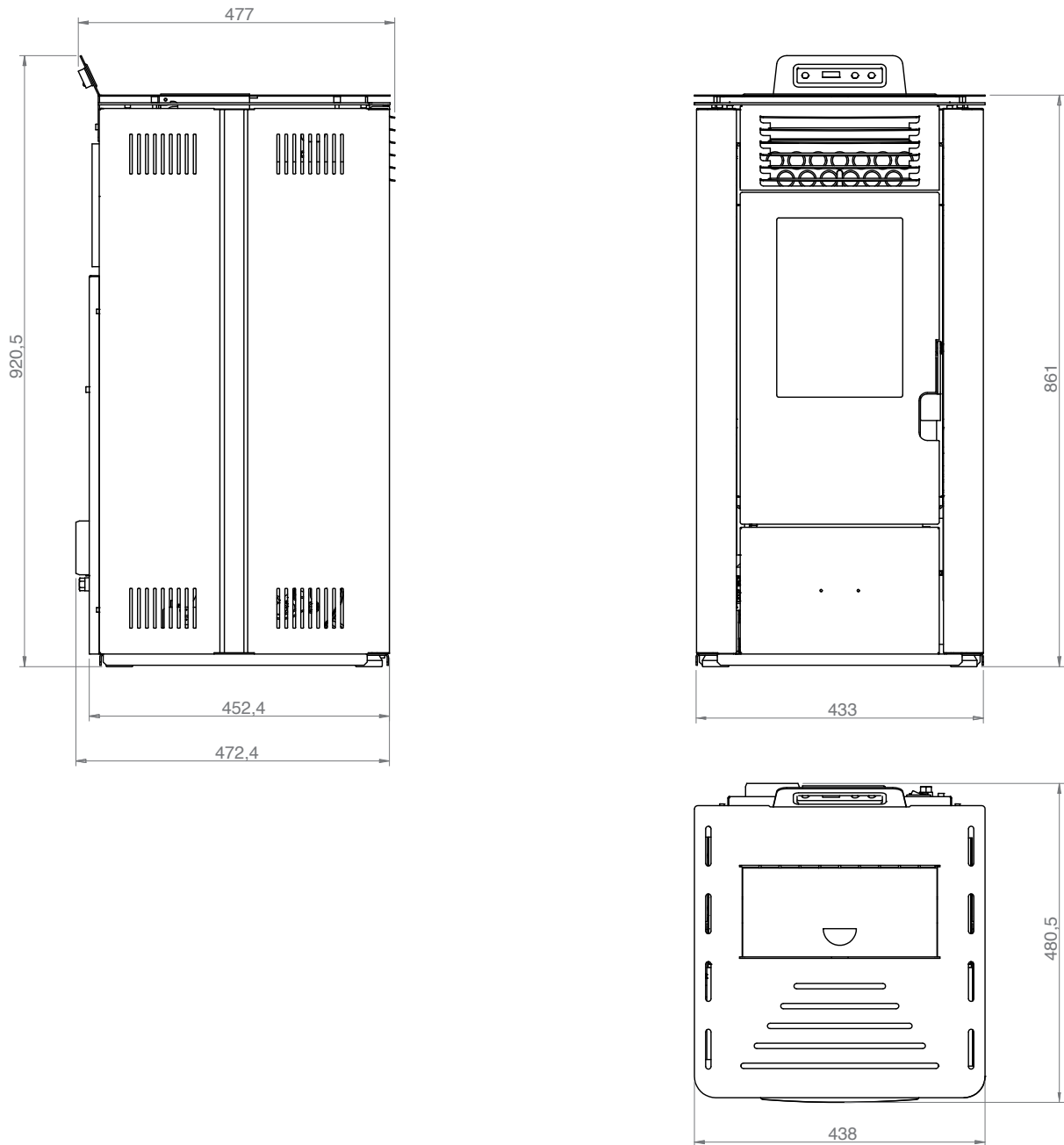

REMARKS:

- measurements are approximate and may vary based on to the aesthetics of the stove
- the positions of the tubes in the rear view are indicative and tolerance of +/- 10 mm
- measures with a tolerance of about 10 mm

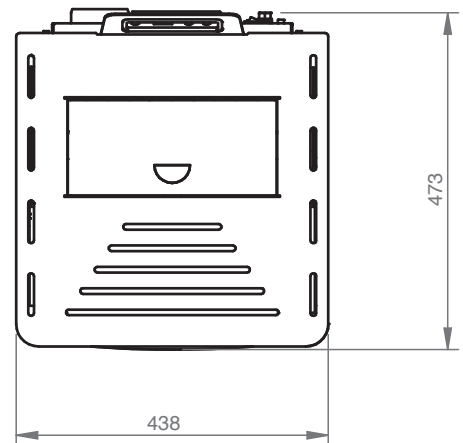
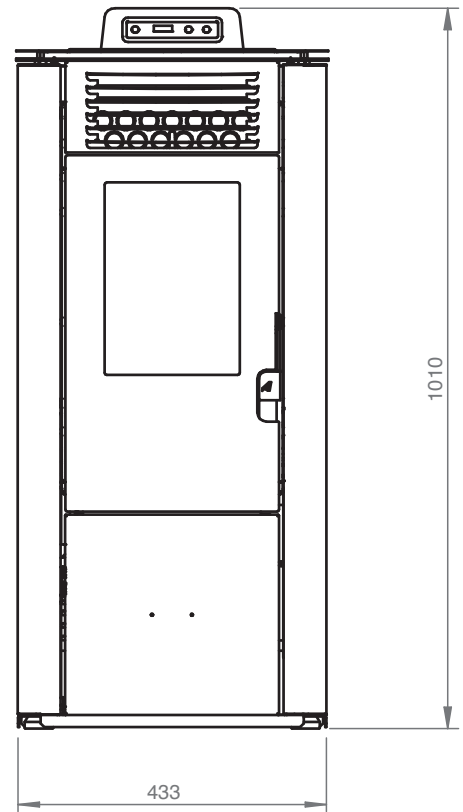
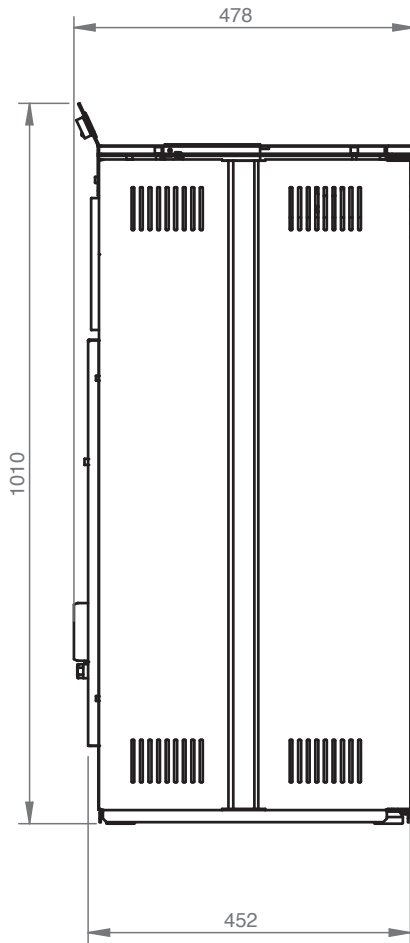

REMARKS:

- measurements are approximate and may vary based on to the aesthetics of the stove
- the positions of the tubes in the rear view are indicative and tolerance of +/- 10 mm
- measures with a tolerance of about 10 mm

PARAMETER	UNIT OF MEASURE	MOD. 8 (S)	MOD. 10 (M)	MOD. 12 (L)
Heat input (min-max)	kW	3,3 - 6,9	3,3 - 8,7	3,3 - 9,7
Nominal heat output	kW	6,3	7,8	8,7
Reduced heat output	kW	3,0	3,0	3,0
CO concentration at nominal reference (13% O ₂)	mg/m ³	67	60	56
CO concentration at reduced reference (13% O ₂)	mg/m ³	181	181	181
Nominal efficiency	%	91,4	90,2	89,5
Reduced efficiency	%	91,3	91,3	91,3
Flue gas flow rate (min-max)	g/s	4,3 - 5,9	4,3 - 7,1	4,3 - 7,7
Draft advised (min-max)	Pa	4 - 8	4- 10	4 - 12
Flue gas temperature (min-max)	°C	84 - 115	84 - 135	84 - 146
Tank capacity	Kg	10 / 13	10 / 13	10 / 13
Recommended fuel	(ø x H) mm	pellet 6x30	pellet 6x30	pellet 6x30
Diameter smoke outlet tube	mm	80	80	80
Canalization diameter	mm	50	50	50
Diameter air intake	mm	230	230	230
Nominal voltage	V	50	50	50
Nominal frequency	Hz	300	300	300
Ignition power consumption	W	35 - 90	35 - 106	35 - 115
Max-min power consumption	W	78	78	78
Stove weight	Kg	A +	A +	A +
Energetic Class		129	126	126
IEE		126	125	124
Environmental Certificate Decree n° 186 del 7/11/2017		★★★★☆	★★★★☆	★★★★☆
N° Test Report		K 3054 2021 T1		

It is recommended that the control of emissions after installation.

Pellet

The pellets are cylinders of compressed wood, produced from sawdust and wood processing (chips and sawdust), generally produced by sawmills and carpenters. The binding capacity of the lignin contained in wood, allows to obtain a compact product without adding additives and foreign chemicals to the wood, is therefore obtained a natural fuel with high yield. The use of expired pellets or any other unsuitable material can damage parts of the thermostove and impair proper operation: this can lead to the termination of the guarantee, and its producer responsibility.

For our products use pellets diameter 6 mm, length 30 mm and a maximum of 8% and A1 certified according to the UNI EN ISO 17225-2 standard. Keep the pellets away from heat sources and not in humid environments or with explosive atmosphere.



Maintenance and cleaning of the stove Mignon/Petite Mod. 6

Before effecting any maintenance operation or cleaning on the stove, take the following precautions:

- be sure that all parts of the stove are cold.
- be sure that the ashes are completely cold.
- be sure that the general switch is in the "OFF" position.
- be sure that the plug is pulled out of the socket to avoid accidental contact.
- once the maintenance phase is completed check that everything is in order as per before the intervention (the brazier is placed correctly).



Follow carefully the following cleaning instructions. Failure to follow these instructions could create problems with the operation of the stove.

Cleaning the brazier and brazier support

When the flame assumes a red colour or seems weak, and is accompanied by black smoke, this means that there are ash deposits or incrustations that do not permit the correct functioning of the stove and that must be removed. Remove the brazier every day by simply raising it from its slot; then clean out the ashes and eventual incrustations that may have formed, paying particular attention to liberating the holes by using a pointed tool (not included with the stove). This operation is made particularly necessary before every lighting the first several times and above all if using pellets that differ from those supplied by our company.

The frequency of this operation is determined by how frequently the stove is used and the choice of pellets. It is also a good idea to check the brazier support, vacuuming the eventual ash present.

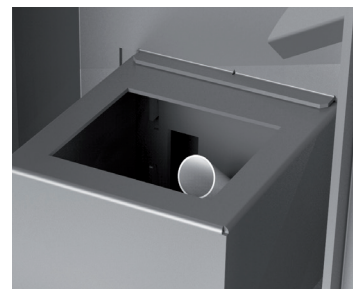

Ash box

Open the door and use a vacuum to remove all the ash deposited inside the ash box.

This operation must be performed more or less frequently depending on the quality of the pellets used.



Cleaning the glass

The glass is a self cleaning type, therefore, while the stove is working, a veil of air is blown across its surface to remove ash and dirt; nevertheless over a period of several hours, a greyish patina tends to form which should be cleaned when the stove is next shut down. How dirty the glass becomes also depends on the quality and quantity of pellets used.

Cleaning the glass should be done when the stove is cold with products recommended and tested by our company.

When performing this operation, always check that the grey seal around the glass is in a good state; failure to check the efficiency of this gasket can compromise the function of the stove.

Poor quality pellets can, in any case, cause the glass to become dirty.



If the glass is broken, do not attempt to light the stove.

Cleaning the surfaces

To clean the surfaces, use a rag dampened with water or with water and a neutral detergent.



The use of aggressive detergents or thinners can damage the surfaces of the stove. Before using any detergent it is advisable to try it on a small section out of sight or contact the Authorized Assistance Centre for information regarding the product.

Cleaning the metal parts

To clean the metal parts of the stove, use a soft cloth dampened with water. Never clean the metal parts with alcohol, thinners, petrol, acetone or other degreasing substances. If such substances are used, our company declines any responsibility.

Eventual variations in the colour of the metal parts can be caused by an incorrect use of the stove.



It is necessary to daily clean the brazier and often clean the ash box. The lack of cleanliness can prevent the starting of the stove, causing damages to the stove itself and to the environment (possible emission of unbrunt material and soot). Do not re-use the pellet possibly remained in the brazier due to no starting-up.

CLEANING BY THE TECHNICAL

Check every year

Clean the combustion chamber

Remove the brazier and clean it of any residue. (photo 1)

Remove the central screw that holds the combustion chamber. (photo 2)

Remove the walls of the combustion chamber and clean the residue remaining behind this wall. (photo 3)



Cleaning the clearing system

Until a reasonable experience is acquired regarding the operating conditions, it is advisable to perform this maintenance on at least a monthly basis.

- disconnect the power cord;
- remove the T-piece cap and clean the ducts; if necessary, at least for the first time, contact qualified personnel;
- carefully clean the smoke exhaust system: for this purpose contact a professional chimney sweep;
- clean the area behind the interior cladding panels from dust, cobwebs, etc. once a year, especially the fans.

Cleaning the fans

The stove is furnished with fans (environmental and smoke) positioned at the rear and below the stove. Eventual deposits of dust or ash on the blades of the fan can cause an imbalance in the fans leading to noisy performance. It is, therefore, necessary to clean the fans at least once a year.

Since said operation requires dismantling several parts of the stove, have the fans cleaned only by our Technical Assistance Centre.

Season end cleaning

At the end of the season, when the stove will not be used for some time, it is advisable to perform a thorough and general cleaning:

- Remove all the pellets from the container and the screw feeder;
- Carefully clean the brazier, the brazier support, the combustion chamber and the ash box.

Once the preceding points have been observed, it only means that the state of the stove has been verified. It is necessary to thoroughly clean the smoke discharge tube or flue and check the condition of the basket. If necessary, order a new one from our Authorized Assistance Centre.

If necessary, lubricate the hinges of the door and the handle. Also check the ceramic fibre cord near the glass, on the internal wall of the door; if it is worn or too dry, order a new one from the Authorized Assistance Centre.

Maintenance and cleaning of the stove Mod. 8 - 10 - 12

Before effecting any maintenance operation or cleaning on the stove, take the following precautions:

- Be sure that all parts of the stove are cold.
- Be sure that the ashes are completely cold.
- Be sure that the general switch is in the "OFF" position.
- Be sure that the plug is pulled out of the socket to avoid accidental contact.
- Once the maintenance phase is completed check that everything is in order as per before the intervention (the brazier is placed correctly).



Follow carefully the following cleaning instructions. Failure to follow these instructions could create problems with the operation of the stove.

Cleaning the brazier and brazier support

When the flame assumes a red colour or seems weak, and is accompanied by black smoke, this means that there are ash deposits or incrustations that do not permit the correct functioning of the stove and that must be removed (Pict. 11). Remove the brazier every day by simply raising it from its slot; then clean out the ashes and eventual incrustations that may have formed, paying particular attention to liberating the holes by using a pointed tool (not included with the stove). This operation is made particularly necessary before every lighting the first several times and above all if using pellets that differ from those supplied by our company. The frequency of this operation is determined by how frequently the stove is used and the choice of pellets. It is also a good idea to check the brazier support, vacuuming the eventual ash present.

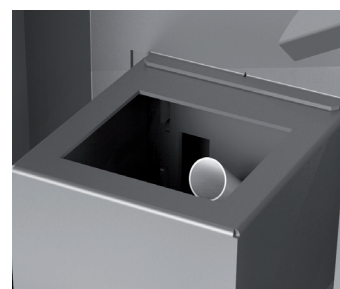

Daily cleaning with a scraper (if supplied)

With the stove shut down and chill, activate the scraper in the heat exchange ducts by pushing and pulling the lever, located between the frontal grates where the environmental air exits, backwards and forwards 5 or 6 times.

- Push the scraper towards the stove with the door closed (Pict. 12).
- Pull the scraper outwards with the door closed (Pict. 13).



Pict. 12: deactivated scraper

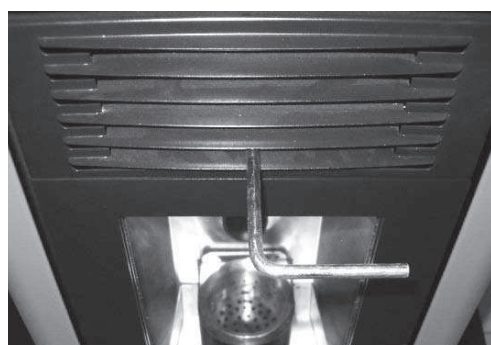

Pict. 13: activated scraper

Cleaning of the hit fire

Remove the fire shield following the instructions indicated in the pictures. (Pict. 14-15-16-17). Use a vacuum cleaner to clean the upper part from the residual ash. Once finished, install the fire shield being sure the 3 support hooks have been placed correctly.



Holding hangs



Pict. 14: Lift the fire shield



Pict. 15: Lift the fire shield



Pict. 16: Rotate the fire shield

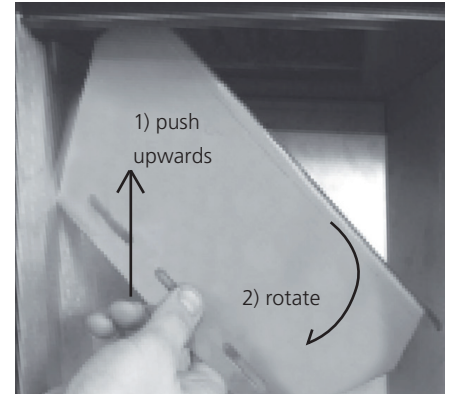

Pict. 17: Remove the fire shield

Ash box

Open the door and extract the ash box. Use a vacuum to remove all the ash deposited within. This operation must be performed more or less frequently depending on the quality of the pellets used (Pict. 18-19).



Cleaning the glass

The glass is a self cleaning type, therefore, while the stove is working, a veil of air is blown across its surface to remove ash and dirt; nevertheless over a period of several hours, a greyish patina tends to form which should be cleaned when the stove is next shut down. How dirty the glass becomes also depends on the quality and quantity of pellets used.

Cleaning the glass should be done when the stove is cold with products recommended and tested by our company. When performing this operation, always check that the grey seal around the glass is in a good state; failure to check the efficiency of this gasket can compromise the function of the stove. Poor quality pellets can, in any case, cause the glass to become dirty.



If the glass is broken, do not attempt to light the stove.

Cleaning the surfaces

To clean the surfaces, use a rag dampened with water or with water and a neutral detergent.



The use of aggressive detergents or thinners can damage the surfaces of the stove. Before using any detergent it is advisable to try it on a small section out of sight or contact the Authorized Assistance Centre for information regarding the product.

Cleaning the metal parts

To clean the metal parts of the stove, use a soft cloth dampened with water. Never clean the metal parts with alcohol, thinners, petrol, acetone or other degreasing substances. If such substances are used, our company declines any responsibility.

Eventual variations in the colour of the metal parts can be caused by an incorrect use of the stove.



It is necessary to daily clean the brazier and often clean the ash box. The lack of cleanliness can prevent the starting of the stove, causing damages to the stove itself and to the environment (possible emission of unbrunt material and soot). Do not re-use the pellet possibly remained in the brazier due to no starting-up.

CLEANING BY THE TECHNICAL

Check every year Clean the combustion chamber

Remove the brazier and clean it of any residue.
(photo 1)



(photo 1)

How to clean the combustion chamber (once a month)

When the stove is cold, please join the following procedure:

Remove the scraper while the door is closed. Continue pulling and pushing the scraper for 5 or 6 times in order to clean the pipes. Once you have cleaned the pipes, leave the scraper removed so that the removal of the indoor walls of the combustion chamber will be easier.

Open the door and remove the brazier and the ash tray (Fig. 1).

Remove the upper hit fire joining the procedure described in the next paragraphs

Extract the outer flame-shell bulkheads simply by moving them towards you without rotating them.

Remove the outside fireproof bulkheads. Just move them out without rotating. If required, use a screwdriver or a similar tool. (Fig. 2 - 3 - 4).

Remove the central bulkhead of the combustion chamber. (Fig. 5).

Dismantle the inside lateral bulkheads levering with a screwdriver on the point indicated in the picture Fig. 6 - 6.1- 6.2.

Remove the bottom of the combustion chamber using a screwdriver and starting definitively from the right side (Fig. 7-8-9)

Use a vacuum cleaner to clean the inner part of the combustion chamber from the residual ash (Fig. 10).

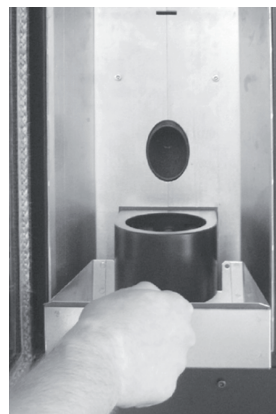
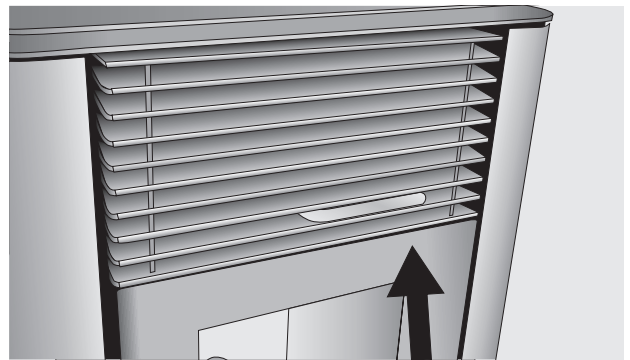

Fig. 1



Fig. 2



Fig. 3



Fig. 4



Fig. 5



Fig. 6



Fig. 6.1



Fig. 6.2



Fig. 7



Fig. 8



Fig. 9



Fig. 10

Cleaning the clearing system

Until a reasonable experience is acquired regarding the operating conditions, it is advisable to perform this maintenance on at least a monthly basis.

- Remove the electrical feed cable;
- Remove the cap from the T-joint and proceed with the cleaning of the ducts. If necessary, at least for the first few times, call in qualified personnel;
- Carefully clean the smoke discharge system: for this, contact a professional chimney sweep;
- Once a year clean the dust, cobwebs, etc. from the zone behind the internal covering panels, paying particular attention to the fans.

Cleaning the fans

The stove is furnished with fans (environmental and smoke) positioned at the rear and below the stove.

Eventual deposits of dust or ash on the blades of the fan can cause an imbalance in the fans leading to noisy performance.

It is, therefore, necessary to clean the fans at least once a year. Since said operation requires

dismantling several parts of the stove, have the fans cleaned only by our Technical Assistance Centre.

Season end cleaning

At the end of the season, when the stove will not be used for some time, it is advisable to perform a thorough and general cleaning:

- Remove all the pellets from the container and the screw feeder;
- Carefully clean the brazier, the brazier support, the combustion chamber and the ash box.

Once the preceding points have been observed, it only means that the state of the stove has been verified. It is necessary to thoroughly clean the smoke discharge tube or flue and check the condition of the basket. If necessary, order a new one from our Authorized Assistance Centre. If necessary, lubricate the hinges of the door and the handle. Also check the ceramic fibre cord near the glass, on the internal wall of the door; if it is worn or too dry, order a new one from the Authorized Assistance Centre.

Maintenance and cleaning



All cleaning of all parts must be carried out with the stove completely cold and unplugged to avoid burns and thermal shock. The stove does not need much maintenance if used with certified quality pellet. The need for maintenance varies depending on the conditions of use (switching on and off repeatedly) and depending on the performance required.

Parts	Every day	Every 2-3 days	Every week	Every 15 days	Every 30 days	Every 60-90 days	Every year / 1200-1400 h
Brazier	◇						
Scraper cleaning (if any)		◇					
Ash collection compartment cleaning		◇					
Ash tray cleaning (if any)		◇					
Door and glass cleaning		◇					
Flame-shell cleaning (if any)		◇					
Interior heat exchanger / smoke fan compartment cleaning						•	
Complete exchanger cleaning							•
"T" exhaust cleaning						•	
Flue cleaning							•
Door gasket cleaning						•	
Internal parts cleaning							•
Flue pipe cleaning							•
Electromechanical components cleaning							•

◇ by the user

• by the authorised qualified technical assistance



Every 1200 hours of work the electronic board sends a warning signal and the display will show "SERVICE". This indicates the need for a thorough cleaning of the stove by a CAT. The lack of such cleaning could result in failure of the stove and poor combustion, thereby resulting in a lower yield.

Safety devices



Pressure switch: monitors depression in the smoke duct. It is designed to shut down the pellet feed screw in the event of an obstructed flue or significant back-pressure in the presence of wind. At the time of the pressure switch will show **"ALAR-DEP-FAIL"**.

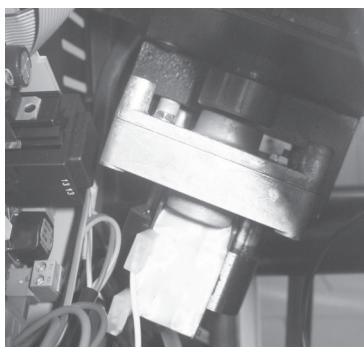

Reduction motor: if the motor stops, the thermostove continues to function until the flame goes out for lack of fuel, and until it has cooled down to the minimum level.

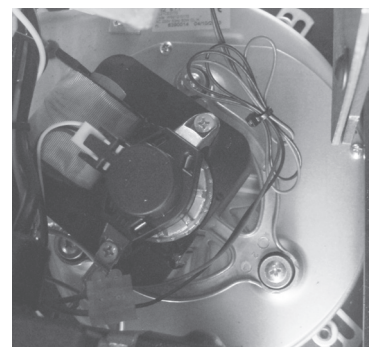

Flue gas temperature sensor: thermocouple that measures the temperature of the fumes while keeping the operation or shuts the thermostove when the flue gas temperature drops below the preset value.



Electrical safety: the stove is protected against violent surges of current (ex. lightnings) by the main fuse 4 A which is located on the control panel at the rear of the thermostove. Other fuses to protect the electronic boards are to be found on the boards themselves.



Pellets temperature safety: In the rare event there is a too high temperature in the tank, the thermostat for pellets safety with manual reset creates an alarm **"ALAR-SIC-FAIL"** stopping the pellet boiler stove. You need to reset the system working on the device placed on the back of the thermostove.



Room thermostat: the room thermostat detects the present temperature in the room. When it detects the set temperature on the display, the stove will go into operation in ECO ie hold function to save fuel. The room thermostat should be spread so as not to be conditioned by the temperature of the body stove.



Tampering with the safety devices is prohibited. It is only after eliminating the cause which gave rise to the intervention of the safety system, that it is possible to relight the stove and thus reset the automatic operation of the sensor. To understand which anomaly has occurred, consult this manual at paragraph relating to alarms which explains what to do based on the alarm message the stove display.



All repairs must be carried out exclusively by a specialised technician, with the stove completely cold and the electric plug pulled out. Is prohibited from any unauthorized modification to the device and the replacement of parts with other non-original. The operations marked in bold type must be carried out by specialised personnel.

Any inconvenience and solutions

Given that all stoves are tested in their parts handling and work and therefore are delivered in perfect physical condition and operation, it should be remembered that the transport, unloading, handling, misuse or poor maintenance, can be causes of drawbacks. The main problems may be solved by reading the table below. If after doing as hereinafter described the problem is not resolved, contact your authorized service center.

PROBLEM	POSSIBLE CAUSE	REMEDY
Display off and buttons are not working	<ol style="list-style-type: none"> 1. Power failure in the network 2. Switch back off 3. Display defective 4. Fault in the connection of the display with the card 5. Fuse board interrupted 6. Card defective 	<ol style="list-style-type: none"> 1. Check that the power cord is connected 2. Use the switch back to operate it 3. Unplug the stove from the power outlet for about one minute and then turn on. If the problem persists, contact an authorized service center 4. Check that the display and board are properly connected. Contact your authorized service center 5. Contact an authorized service center 6. Contact an authorized service center
Remote inefficient	<ol style="list-style-type: none"> 1. Too far from the stove 2. No batteries in the remote 3. The remote control is broken 	<ol style="list-style-type: none"> 1. Move closer to the stove 2. Check and change the batteries 3. Replace the remote control
Failure to ignite the stove	<ol style="list-style-type: none"> 1. Excessive accumulation of ash in the grate 2. Incorrect ignition procedure 	<ol style="list-style-type: none"> 1. Clean the grate 2. Repeat the ignition procedure. If the problem persists, contact your authorized service center
Smoke comes from the grill	<ol style="list-style-type: none"> 1. Accidental electrical blackout 	<ol style="list-style-type: none"> 1. In case of ignition phase interrupted and momentary interruption of the fan, can occur slight amount of smoke
Hot air fan is not working	<ol style="list-style-type: none"> 1. The stove has not yet been heated 	<ol style="list-style-type: none"> 1. Wait until the conclusion of the ignition cycle. Arrived in temperature, the fan will start automatically. If the problem persists, contact your authorized service center.

<p>The stove does not turn on automatically</p>	<ol style="list-style-type: none"> 1. The tank is empty. 2. The resistance does not reach the temperature 3. Resistance damaged 4. The pellet drops 5. Screw motor defective 6. The grate is not in place or is dirty 7. Obstruction of nests or foreign bodies in the chimney or fireplace 8. Check operation of the glow plug 9. The ash drawer is not closed properly 10. Clogged flue and chimney 11. Smoke extractor not working 12. Temperature sensor defective 13. Pellet wet 	<ol style="list-style-type: none"> 1. Fill the tank with pellets 2. Check the electrical wiring and fuses, replace if the resistance is broken 3. Replace the resistance 4. It is recommended to unplug the power supply before: <ul style="list-style-type: none"> - check that the pellet is not caught in the chute - check that the cochlea is not blocked by dirt - check the seal of the pellet-door 5. Contact an authorized service center 6. Check that the hole in the brazier matches the glow plug, clean brazier 7. Remove any foreign body from the chimney or flue pipe 8. Make sure that there is power. Replace the spark plug if burned 9. Close the drawer ashtray 10. Perform periodic cleaning 11. Check the operation of the extractor flue 12. Contact an authorized service center 13. Make sure the place of stowage pellet and replace it with a handful of dry pellets
<p>Lock the stove. Pellets not being fed into the combustion chamber</p>	<ol style="list-style-type: none"> 1. The tank is empty 2. The cochlea is no pellet 3. Technical problem of the cochlea 4. Reduction motor failure 5. Electronic board faulty 	<ol style="list-style-type: none"> 1. Load the pellets in the tank. 2. Fill the tank and proceed as instructed before ignition stove 3. IT IS RECOMMENDED to unplug the power supply before: <ul style="list-style-type: none"> - empty the tank and manually free the auger from obstructions (sawdust) - release the slide from obstructions - remove the dust accumulation of pellets in the bottom of the tank 4. Replace the reduction motor 5. Replace the electronic board
<p>The stove runs for a few minutes and then turn off</p>	<ol style="list-style-type: none"> 1. Lighting cycle not completed 2. Temporary failure of electricity 3. Probes fumes defective or broken or not inserted 	<ol style="list-style-type: none"> 1. Re-run power 2. Re-run power 3. Check and replace sensors
<p>Fume extraction fan does not stop</p>	<ol style="list-style-type: none"> 1. The stove has not yet cooled 	<ol style="list-style-type: none"> 1. Allow the stove to cool. Only after cooling fan will stop. If the problem persists, contact your authorized service center

<p>The stove is clogged early in the brazier with burning irregular, door glass gets dirty, the flame is long, reddish and weak</p>	<ol style="list-style-type: none"> 1. Flue with presence of stretches too long or clogged 2. Too pellet 3. Excessive pellet or ash deposits in the brazier 4. The brazier is not found in its slot 5. Wind contrary to the exhaust flow 6. Insufficient combustion air 7. You changed the type of pellets used 8. Smoke extractor motor broken 9. Door closed incorrectly 	<ol style="list-style-type: none"> 1. Perform periodic cleaning. See paragraph stove installation in the user manual. Check chimney cleaning 2. Decrease in the parameters the charge level of the pellets 3. Clean the brazier after waiting for the total shut-down of the stove. If you repeat contact your Authorized Service Center 4. Check that the hole in the brazier matches the glow plug 5. Check the chimney cap windproof and / or possibly install it 6. Check the correct position of the brazier, its cleanliness and check that the air intake in both free environment, verify the status of the door seal, increase the level in the parameter relative to the speed of the fan exhaust fumes. Contact your Authorized Service Center 7. Check the quality of the pellets. Contact your Authorized Service Center 8. Increase the level in the parameters relating to the speed of the fan exhaust fumes. Check and eventually replace motor 9. Check that the glass is sealed and the seal guarantees tightness
<p>Smell of smoke in the environment. Turning off the stove.</p>	<ol style="list-style-type: none"> 1. Poor combustion 2. Malfunction of fan fumes 3. Installation of the flue performed incorrectly 4. Clogged chimney 	<ol style="list-style-type: none"> 1. Contact your Authorized Service Center 2. Contact your Authorized Service Center 3. Contact your Authorized Service Center 4. Contact your Authorized Service Center
<p>In the automatic position the stove always runs at full power</p>	<ol style="list-style-type: none"> 1. Room thermostat set to maximum 2. Significant temperature sensor failure 3. Control panel defective or broken 	<ol style="list-style-type: none"> 1. Reset the thermostat temperature 2. Check the operation of the sensor and replace if necessary 3. Check the control panel and replace if necessary
<p>The engine smoke extraction does not work</p>	<ol style="list-style-type: none"> 1. The stove has no voltage 2. The motor is broken 3. The board is defective 4. The control panel has failed 	<ol style="list-style-type: none"> 1. Check the supply voltage and the protection fuse. 2. Check the motor and capacitor and replace if necessary. 3. Replace the circuit board. 4. Replace the control panel.

<p>The fire goes out or the stove stops automatically</p>	<ol style="list-style-type: none"> 1. The pellet tank is empty 2. No power 3. Pellets not being fed 4. Excessive deposit of ashes in the grate 5. Intervention probe temperature safety of the pellet 6. Cochlea blocked by dirt 7. The door is not closed properly or gaskets worn 8. Pellet inadequate 9. Low pellet 10. Chimney or drain clogged with nests or foreign bodies 11. Pressure switch cuts 12. Smoke extraction motor failure 13. Alarm active 	<ol style="list-style-type: none"> 1. Fill the tank with pellets 2. Check plug and presence electricity 3. Fill the tank with pellets 4. Clean the brazier 5. Let the stove cool down completely, reset the manual reset and restart the stove. If the problem persists, contact your authorized service representative 6. Pull the plug, empty the tank, remove any foreign objects 7. Close the door or replace the gaskets with original 8. Change the type of pellet recommended by the manufacturer. Sometimes, depending on the type, the stage of adjustment of the parameters need to vary the level relating to the loading of pellets 9. Increase the level in the parameter for the pellet feed. To check the flow of fuel from technical authorized 10. Eliminate all foreign matter from the chimney Clean the smoke duct. Perform periodic cleaning. 11. Verify potential smoke duct is blocked and if the pressure switch is working properly 12. Check and replace the motor if necessary 13. See paragraph alarms
<p>The air fan convention (ambient air) never stops</p>	<ol style="list-style-type: none"> 1. Temperature sensor temperature control defective or broken 2. Smoke probe fails 	<ol style="list-style-type: none"> 1. Check the operation of the sensor and replace if necessary 2. Replace smoke probe
<p>The stove does not light.</p>	<ol style="list-style-type: none"> 1. Lack of electricity 2. Probe pellets in bulk 3. Fuse blown 4. Pressure switch broken (lockout indicated) 5. Smoke outlet or duct clogged 	<ol style="list-style-type: none"> 1. Check that the electrical outlet is plugged in and the power switch to "I" 2. Lockout by resetting the rear thermostat, replace the thermostat if it happens again 3. Replace the fuse 4. Replace the pressure 5. Clean the smoke outlet and / or smoke duct



Never turn off the heater by removing electricity. Let always complete the shutdown cycle, otherwise you may damage the structure and have trouble lighting in the future.



The manufacturer of the stove any liability and will void the warranty terms of the product for any inconvenience caused by not following the rules described above. Any work of service center will be borne by the applicant if they are not complied with these instructions.

GENERAL GUARANTEE

All products are subject to accurate testing and are covered by warranty for 24 months from the date of purchase, documented by invoice or purchase receipt that will be presented to authorized technicians. If the document does not show up, it will be invalidate the right of the owner of the appliance. Warranty means the replacement or repair of parts of the appliance that are defective at source due to manufacturing faults.

1. Warranty covering manufacturing defects and defects in material declines:

- for unauthorized personnel work;
- for damage caused by transport or for causes not attributable to the manufacturer;
- for incorrect installation;
- for incorrect electrical connection;
- for periodic maintenance not performed;
- for outdoor accidents (lightning, floods, etc ...);
- for incorrect use and maintenance.

2. Complete replacement of the machine can only take place following the unquestionable decision by the manufacturer in special cases

3. The Company declares no responsibility for any damage that may, directly or indirectly, result in persons, things or animals as a result of non-observance of the instructions in the Instructions book and in particular concerning the installation, use and maintenance of the appliance.

GUARANTEE LIMITATIONS

Limited Warranty covers manufacturing defects, provided that the product has not been damaged by improper use, improper handling, incorrect connection, tampering, and installation errors. The following components are covered by a twelve months warranty:

- combustion burners;
- resistance.

They are not covered by warranty:

- the glass of the door;
- general gasket and fiber door;
- painting;
- tiles;
- the remote control
- Internal sides
- Any damage caused by inadequate installation and / or shortages of the consumer.

The images are purely indicative and may not match the reality of the product. Pictures are only exemplary and they are needed to understand how the product works.

Nous vous remercions d'avoir choisi l'un des nos produits, fruit de nos expériences pluriannuel et de la recherche continue, visant à atteindre une qualité supérieure en termes de sécurité, de fiabilité et de performances. Dans ce manuel, vous trouverez des informations et des conseils utiles qui vous permettront d'utiliser votre produit en toute sécurité et efficacité.



Nous vous recommandons vivement de faire effectuer à notre Centre de Service Autorisé l'installation et le premier allumage de l'appareil car non seulement il réalise l'installation parfaitement, mais vérifie également le fonctionnement régulier de celui-ci.

- Les installations et les entretiens non effectués correctement ainsi qu'une utilisation impropre du produit exonèrent la Société de toute responsabilité civile et pénale.
- Ne pas utiliser l'appareil comme incinérateur, ni employer des combustibles autres que le pellet.
- Ce manuel a été rédigé par le fabricant et fait partie intégrante du produit, il doit l'accompagner pendant toute sa durée de vie. En cas de vente ou transfert du produit, s'assurer toujours de la présence du manuel, car les informations qu'il contient s'adressent à l'acheteur et à toute autre personne participant à titres divers à l'installation, à l'utilisation et à l'entretien.
- Lisez attentivement les instructions et les informations techniques contenues dans ce manuel avant de procéder à l'installation, à l'utilisation et à toute intervention sur le produit.
- Le respect des indications contenues dans ce manuel garantit la sécurité des personnes et du produit, l'économie de fonctionnement et une plus longue durée de vie.
- Le dessin soigné et l'analyse des risques, réalisés par notre société ont permis de réaliser un produit sûr.
- Toutefois, avant d'effectuer une quelconque opération, il est recommandé de lire avec attention les instructions indiquées dans ce document, qui doit être toujours disponible.
- Faire très attention lors de la manipulation des pièces en céramique (si elles existent).
- S'assurer que le sol où sera installé le produit est bien plat.
- Le mur où sera placé le produit ne doit pas être en bois ou autres matériaux inflammables. Il est également nécessaire de garder les distances de sécurité.
- Durant le fonctionnement, certaines parties de le poêle (porte, poignée, côtés) peuvent atteindre des températures élevées. Faites donc très attention et observez les précautions d'utilisation, surtout s'il y a des enfants, de personnes âgées, des handicapés et des animaux domestiques.
- Le montage doit être effectué par des personnes autorisées (Centre d'Assistance Agréé).
- Les schémas et les dessins sont fournis à titre d'exemple. Le fabricant, dans le cadre d'une politique de développement et de renouvellement continu du produit, pourra apporter, sans aucun préavis, les modifications qu'il jugera opportunes.
- À la puissance maximum de fonctionnement, utiliser des gants pour manipuler la porte du chargement des granulés de bois ainsi que la poignée d'ouverture.
- Il est interdit d'installer dans les chambres ou dans des environnements explosifs.
- N'utiliser que des pièces de rechange recommandées par le fournisseur. L'utilisation de pièces non d'origine peuvent rendre le produit dangereux et exonère la Société de toute responsabilité civile et pénale.



Ne jamais couvrir le corps de le poêle ou fermer les ouvertures situées sur la partie latérale supérieure lorsque l'appareil est en fonctionnement. L'allumage de tous nos poêles est essayé sur la ligne de production.

En cas d'incendie, débrancher l'alimentation électrique, utiliser un extincteur à la norme et éventuellement appeler les pompiers. Contacter ensuite le Service d'Assistance autorisé.

La présente notice fait partie intégrante du produit: s'assurer qu'elle est fournie avec l'appareil, même en cas de cession à un autre propriétaire ou utilisateur, ou en cas de transfert de le poêle dans un autre lieu.

En cas de perte, demander un autre exemplaire dans le service technique de zone.

Les symboles suivants signalent des messages spécifiques que vous rencontrerez dans ce livret d'instructions:



ATTENTION: ce symbole d'avertissement qui apparaîtra maintes fois dans ce livret souligne la nécessité de lire attentivement le passage auquel il se rapporte et l'importance de bien le comprendre car la non observation des indications prescrites risque d'entraîner de sérieux dommages au le poêle et de compromettre la sécurité l'utilisateur.



INFORMATIONS: Ce symbole met en évidence des informations importantes pour le bon fonctionnement de votre poêle. La non observation de ces indications compromettra la bonne utilisation du poêle et les résultats ne seront pas satisfaisants.

Normes et déclaration de conformité

Notre société déclare que le poêle est conforme aux directives européennes suivantes, requises pour l'obtention du marquage CE:

- 2015/1185 UE
 - 2014/30 CE (instruction EMCD) et amendements suivants;
 - 2014/35 UE (directive basse tension) et amendements suivants;
 - 2011/65 UE (directive RoHS 2);
 - 2015/863 UE (directive déléguée, modification récente de l'annexe II de la Directive 2011/65 UE);
 - Directive Ecodesign 2009/125/CE;
 - Les règles de Produits de Construction (CPR-Construction Products Regulation) n°305/2011 en ce qui concerne le monde de le constructions;
 - Pour l'installation en Italie, se référer à la norme UNI 10683/98 ou ses modifications suivantes.
- Toutes les lois locales et nationales et les normatives européennes doivent être appliquées pendant l'installation de l'appareil;
- EN 55014-1; EN 55014-2; EN 61000-3-2; EN 61000-3-3; EN 60335-1; EN 60335-2-102; EN 62233, EN 50581. Règlement UE 2015/1185.

Informations sur la sécurité

Veuillez lire attentivement ce manuel d'utilisation et d'entretien avant d'installer le poêle et du mettre en marche. Pour obtenir des informations supplémentaires, s'adresser au revendeur ou au Centre d'Assistance Agréé.

• Le poêle à granulés de bois a été conçu pour des locaux d'habitation. Étant commandé par une carte électronique, ce poêle permet d'obtenir une combustion complètement automatique et contrôlée. En effet, la centrale règle la phase

d'allumage, les 5 niveaux de puissance et la phase d'extinction, garantissant ainsi un fonctionnement sûr de le poêle;

• Le panier utilisé pour la combustion fait tomber dans le récipient de ramassage la plupart des cendres produites par la combustion des granulés de bois. Contrôler tous les jours le panier car tous les granulés de bois n'ont pas un haut standard de qualité (utiliser exclusivement un granulé de bois de qualité conseillé para le fabricant);

Responsabilité

Avec la remise du présent manuel, nous déclinons toute responsabilité, aussi bien civile que pénale, pour tout accident découlant de la non-exécution partielle ou totale des instructions de ce dernier. Nous déclinons toute responsabilité découlant d'une mauvaise utilisation de le poêle par l'utilisateur, de modifications et/ou réparations effectuées sans autorisation, de l'utilisation de pièces de rechange non originales pour ce modèle. Le fabricant décline toute responsabilité civile ou pénale directe ou indirecte due à:

- Un entretien insuffisant;
- La non-exécution des instructions contenues dans le manuel;
- Une utilisation non-conforme aux directives de sécurité;
- Une installation non-conforme aux normes locales en vigueur;
- L'installation par du personnel non qualifié et non formé;
- Des modifications et des réparations non autorisées par le fabricant;
- L'utilisation de pièces de rechange autres que les originales;
- Des événements exceptionnels.

Chargement de réservoir des granulés de bois

Le chargement des granulés est effectué à travers la porte-couvercle dans la partie supérieure de le poêle. Verser les granulés de bois dans le réservoir. Afin de faciliter la procédure d'exécution de l'opération en deux étapes:

- Verser la moitié du contenu dans le réservoir et attendre que le combustible se dépose sur le fond;
- Versez ensuite dans le reste;
- Gardez le couvercle fermé, après le chargement des granulés de bois, le couvercle du réservoir de carburant;
- Avant de fermer la porte vous assurer qu'il n'y a pas de résidus de granulés autour du joint. Si soigneusement nettoyé pour éviter de compromettre les phoques. Le poêle, étant un produit de chauffage, a les surfaces extérieures particulièrement chauds. Pour cette raison, nous recommandons la plus grande prudence lors de l'utilisation en particulier:
- Ne touchez pas le corps de le poêle et les différentes composantes, ne vous approchez pas de la porte, vous pourriez vous brûler;
- Ne touchez pas les gaz d'échappement;
- Ne pas effectuer le nettoyage de tout type;
- Ne pas déverser les cendres;
- Ne pas ouvrir le tiroir à cendres;



Ne retirez pas la grille de protection dans le réservoir; chargement empêcher le sac de granulés de bois en contact avec des surfaces chaudes.



- **Utilisez uniquement des granulés de bois;**
- **Tenir/conservé les granulés de bois dans des locaux secs et sans humidité;**
- **Ne versez jamais des granulés de bois directement sur le foyer;**
- **La poêle doit être alimenté exclusivement avec des granulés de bois de qualité, avec un diamètre de 6 mm et certifiés A1 selon la norme UNI EN ISO 17225-2;**
- **Avant de brancher électriquement le poêle, les tubes d'évacuation doivent être raccordés au conduit de fumée.**
- **La grille de protection située à l'intérieur du réservoir à granulés de bois ne doit jamais être retirée;**
- **Dans le local d'installation de le poêle, il doit y avoir un renouvellement d'air suffisant;**
- **Ne jamais ouvrir la porte de le poêle pendant le fonctionnement.**
- **Ne pas utiliser le poêle comme incinérateur; l'appareil de chauffage doit être utilisé uniquement pour son usage prévu. Toute autre utilisation est considérée comme impropre et donc dangereux.**
- **Ne pas mettre dans la trémie autres que des granulés de bois;**
- **Lorsque le poêle fonctionne, les surfaces, la vitre, les poignées et les conduites sont brûlantes: durant le fonctionnement, ne pas toucher ces parties sans protections adaptées;**
- **Tenir à distance de sûreté de le poêle soi le combustible que éventuels matériaux inflammables.**



Ne jamais éteindre le poêle en supprimant l'alimentation. Laissez toujours compléter le cycle d'arrêt, sinon vous risquez d'endommager la structure et ayant des problèmes d'éclairage dans l'avenir.

Instructions pour la sécurité et l'efficacité

- L'appareil peut être utilisé par des enfants de minimale de 8 ans d'âge et les personnes physiques réduite, les capacités sensorielles ou mentales, ou le manque d'expérience ou de connaissances, à condition que sous surveillance ou après le même a reçu des instructions relatives à la 'utilisation en toute sécurité et de la compréhension des dangers qui lui sont inhérents. Les enfants ne devraient pas jouer avec l'appareil. Nettoyage et entretien destinés à être effectuée par l'utilisateur ne doit pas être fait par les enfants sans surveillance;
- Ne pas utiliser le poêle comme une échelle ou un échafaudage;
- Ne pas mettre de linge à sécher sur le poêle. Pour le séchage des vêtements, etc., doivent être maintenus à une distance convenable de la poêle. - Risque d'incendie;
- Expliquer soigneusement que le poêle est fabriqué à partir de matériau soumis à des températures élevées pour les personnes âgées, les personnes handicapées, et en particulier à tous les enfants, en les gardant loin de la cuisinière pendant le fonctionnement;
- Ne pas toucher le poêle avec les mains mouillées, car cela est un appareil électrique. Toujours débrancher l'alimentation avant de travailler sur l'unité;
- La porte doit toujours être fermée pendant le fonctionnement;
- Le poêle doit être raccordé à un système électrique équipé d'un conducteur de mise à la terre conformément aux directives CEE 73/23 et 93/98 CEE;
- Le système doit être de puissance électrique suffisante déclaré de la poêle;
- Ne pas laver l'intérieur de le poêle avec de l'eau.
- L'eau pourrait endommager l'isolation électrique, provoquant un choc électrique;
- Ne pas exposer votre corps à l'air chaud pendant une longue période. Ne pas surchauffer la pièce où vous êtes et où le poêle est installé. Cela peut endommager les conditions physiques et causer des problèmes de santé;
- Ne pas exposer à diriger le flux d'air chaud de plantes ou d'animaux;
- Le poêle à granulés de bois est pas un élément de la peinture;
- Les surfaces extérieures pendant le fonctionnement peut devenir chaud. Ne les touchez pas, sauf avec la protection adéquate
- La fiche du câble d'alimentation de l'appareil ne doit être branchée qu'après l'installation et le montage de l'appareil et doit rester accessible après l'installation, si l'appareil n'est pas équipé d'un commutateur bipolaire approprié et accessible.
- Veillez à ce que le cordon d'alimentation (et tout autre câble externe à l'appareil) ne touche pas les parties chaudes.
- Ne posez pas d'objets, de verres, de diffuseurs ou de parfums d'ambiance sur le poêle, ils pourraient endommager ou endommager le poêle (dans ce cas, la garantie ne répond pas).
- Ne pas forcer le système d'allumage s'il est en panne;
- Dans le cas de "non allumage", enlever toute accumulation de pellet imbrûlé du brûleur avant de procéder à une nouvelle tentative. Avant tout rallumage, assurez-vous que le creuset de combustion est propre et bien positionné;
- Interdiction de charger manuellement le combustible dans le creuset de combustion. Le non-respect de cette consigne peut générer des situations de danger;
- Évaluer les conditions statiques du plan sur lequel le poids du produit devra graviter;
- Les opérations d'entretien extraordinaire ne doivent être effectuées que par du personnel autorisé et qualifié;
- Débrancher le produit de l'alimentation électrique avant d'effectuer toute opération d'entretien;
- De la fumée pourrait se générer lors du premier allumage due au réchauffement de la peinture. Pour cette raison, veillez à maintenir le local bien aéré.



Le poêle est équipé d'un dispositif de sécurité interdisant le fonctionnement dans le cas de dépressions dangereuses dans la chambre de combustion, à imputer, par exemple, à des situations climatiques défavorables ou à l'obstruction du conduit de cheminée. S'il intervient, ne pas solliciter ce dispositif et attendre que la situation climatique permette au conduit de cheminée de retrouver une dépression qui permettra au poêle de fonctionner correctement. Si le lieu où le poêle est installé est souvent et particulièrement venteux tel à empêcher l'usage quotidien du poêle, il est possible d'augmenter la vitesse de l'extracteur fumées afin de garantir une dépression correcte en chambre de combustion. Cette opération doit être effectuée par un technicien agréé.

Emplacement pour l'installation

Pour un correct fonctionnement de le poêle et pour une bonne distribution de la chaleur, l'unité doit être installée dans un endroit où l'air nécessaire à la combustion des granulés de bois (disponibilité d'environ 40 m³/h conformément à la norme pour l'installation, ainsi qu'aux normes nationales en vigueur). Le volume du local ne doit pas être inférieur à 20 m³.

Il est obligatoire de prévoir une prise d'air extérieure adaptée permettant l'apport de l'air comburant nécessaire au fonctionnement correct du produit. L'afflux de l'air entre l'extérieur et le local d'installation peut s'effectuer par voie directe au moyen d'une ouverture sur une paroi extérieure du local (solution préférable, voir Figure 1a) ou bien par voie indirecte, en prélevant l'air de locaux contigus, équipés de prise d'air et en communication constante avec le local d'installation (voir Figure 1b). Les chambres, les salles de bain, les garages, les locaux de l'immeuble communs et, en général, tout local à risque d'incendie ne peuvent pas servir de locaux contigus. Attention à la présence de portes et de fenêtres pouvant interférer avec l'afflux correct de l'air vers le poêle et se maintenir à 1,5 mètre de toute éventuelle sortie de fumées. La surface totale de la prise d'air doit être de 100 cm² minimum et devra être protégée par une grille externe, à nettoyer périodiquement pour empêcher toute obstruction et/ou occlusion: cette surface devra être plus importante si d'autres générateurs actifs se trouvent dans le local (par ex., ventilateur électrique pour l'extraction de l'air vicié, hotte de cuisine, autres poêles, etc.) qui peuvent placer l'environnement en condition de dépression. Lorsque tous les appareils sont allumés, il faudra vérifier que la chute de pression entre la pièce et l'extérieur ne dépasse pas la valeur de 4 Pa.

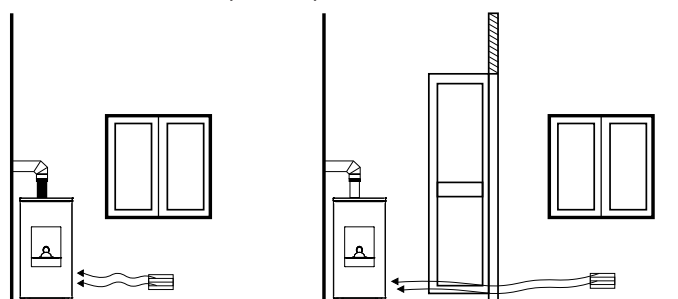

FIGURE 1a - DIRECTEMENT DE L'EXTÉRIEUR

FIGURE 1b - PAR VOIE INDIRECTE, DEPUIS LE LOCAL ADJACENT

Fig. 1

Il est possible de brancher l'air nécessaire à la combustion directement à la prise d'air extérieure à l'aide d'un tuyau de 40mm min. de diamètre et de 2 mètres linéaire de longueur maximum; chaque coude du tuyau équivaut à une perte d'un mètre linéaire.



L'installation dans des studios, des chambres et des salles de bain n'est permise que dans le cas d'appareils étanches ou à chambre fermée pourvus d'une bonne canalisation de l'air comburant provenant de l'extérieur.

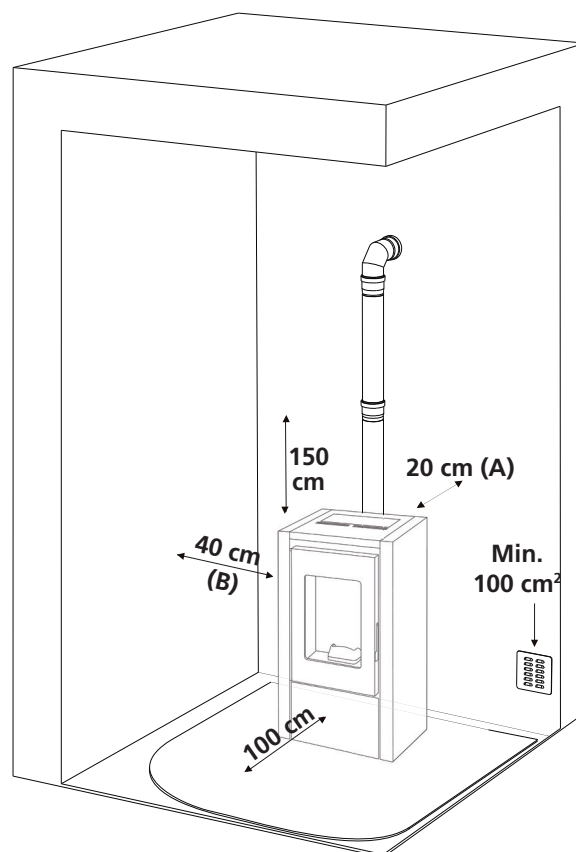

Il est interdit d'installer le poêle dans un local dont l'atmosphère est explosive. Le sol de la pièce ou sera placé de le poêle doit être aménagé de façon adéquate pour pouvoir supporter la charge au sol de l'appareil. Maintenir une distance minimum arrière (A) de 20 cm, latérale (B) de 40 cm et avant de 100 cm. Il faut respecter ces distances afin que le technicien puisse effectuer l'entretien extraordinaire mais également pour la sécurité intrinsèque du produit. Maintenir le poêle à bonne distance si des objets particulièrement délicats tels que meubles, tentures et divans sont présents.



En cas de sol en bois (parquet) prévoir une plaque de sol conforme aux normes en vigueur pour le protéger.

Installation de tube vertical (si présente)

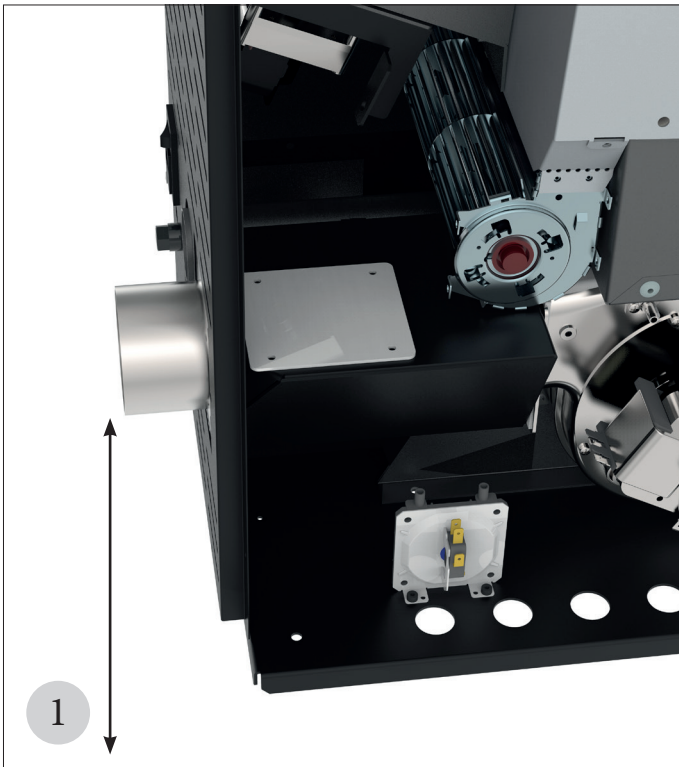

La poêle est fournie avec la sortie de cheminée horizontal arrière. Dans ce cas, il est nécessaire d'installer le raccord en "T".



Il est possible de déplacer la sortie de fumée verticalement vers le haut. Dans ce cas, la sortie verticale d'arrière doit être fermée et le raccord déplacé vers la partie supérieure. Il n'est pas nécessaire d'installer le raccord en "T".



Cassez la part du top prédécoupé et connectez les tubes verticalement vers la sortie du top. Il est essentiel que les tubes n'entrent pas en contact avec le réservoir du granule pour garantir le passage d'air entre le réservoir et le tubes.



Une fois que le tube est positionné, fixez-le avec les plaques de fixation

Conduit de cheminée

Le but des indications reportées ci-après est de réaliser un bon conduit de cheminée mais elles ne peuvent en aucun cas se substituer aux normes en vigueur dont le constructeur qualifié devra être à connaissance. Le producteur du poêle décline toute responsabilité civile ou pénale dans le cas de mauvais fonctionnement du poêle à imputer à un conduit de cheminée mal dimensionné et/ou ne satisfaisant pas les réglementations en vigueur à respecter. Le conduit de cheminée doit être de catégorie \geq T200 ou supérieur, construit selon les règles de l'art, avec une orientation verticale, sans étranglement et résister à la condensation ainsi qu'au feu de suie. Il faut l'isoler extérieurement pour éviter le refroidissement des fumées et l'équiper de vidange de la condensation. Si le conduit de cheminée est une pièce en ciment, il faudra la garnir de tuyaux. Le conduit de cheminée devra prévoir une trappe de nettoyage et se trouver à distance de matériaux inflammables et/ou combustibles.

Voici les distances minimum à respecter des autres cheminées ou zones de rejet.

Vérifiez que la dépression entre le conduit de cheminée et le lieu d'installation est bien conforme aux caractéristiques techniques. La hauteur minimum du conduit de cheminée est de 3,5 mètres et sa section interne doit permettre de respecter ces exigences; elle ne devra jamais être inférieure à 100mm. Pour les configurations correctes, se référer à la UNI EN 13384-1.

Le conduit de cheminée doit toujours être nettoyé, les résidus de suie réduisent sa section, compromettent le tirage et peuvent générer un feu de cheminée. Une fois par an minimum, confiez le nettoyage du conduit de cheminée à un ramoneur spécialisé mais aussi avant d'allumer le générateur après une certaine période d'inactivité. Le manque de nettoyage compromet le bon fonctionnement de l'appareil.



Interdiction d'installer d'autres appareils dans le même conduit de cheminée.

Cheminée

L'espace d'ouverture pour l'évacuation des fumées doit correspondre au moins au double de la section du conduit de cheminée et interdire l'entrée de neige et d'animaux. La hauteur du débouché dans l'atmosphère doit se trouver au-delà de la zone de reflux provoquée par la conformation du toit et/ou autres éventuels obstacles se trouvant à proximité. Veillez à la présence de fenêtres et de lucarnes.

TOIT DE SOL

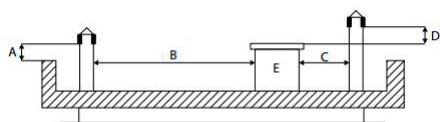

A = MIN. 0,50 m
B = DISTANCE > 2,00 m
C = DISTANCE < 2,00 m
D = 0,50 m
E = VOLUME TECHNIQUE

15° TOIT

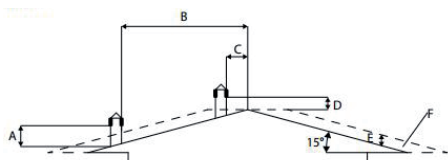

A = MIN. 1,00 m
B = DISTANCE > 1,85 m
C = DISTANCE < 1,85 m
D = 0,50 m SUR LE COLMO
E = 0,50 m
F = ZONE DE REFLUX

30° TOIT

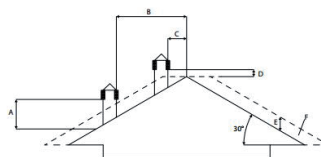

A = MIN. 1,30 m
B = DISTANCE > 1,50 m
C = DISTANCE < 1,50 m
D = 0,50 m SUR LE COLMO
E = 0,80 m
F = ZONE DE REFLUX

45° TOIT

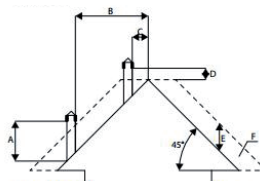

A = MIN. 2,00 m
B = DISTANCE > 1,30 m
C = DISTANCE < 1,30 m
D = 0,50 m SUR LE COLMO
E = 1,50 m
F = ZONE DE REFLUX

60° TOIT

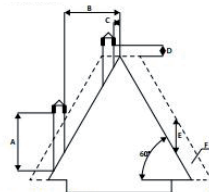

A = MIN. 2,60 m
B = DISTANCE > 1,20 m
C = DISTANCE < 1,20 m
D = 0,50 m SUR LE COLMO
E = 2,10 m
F = ZONE DE REFLUX

Branchement au conduit de cheminée

Le raccord entre le poêle et le conduit de cheminée doit être effectué au moyen de tuyaux adaptés (min. T200). Interdiction d'utiliser des tuyaux métalliques flexibles, en fibre de ciment ou en aluminium. La déclivité de la sortie de fumée ne doit pas présenter de sections horizontales supérieures à 2 mètres et son inclinaison doit être de 3% minimum. Le premier changement de direction doit se faire après un minimum de 1,5 mètre de section verticale. Prévoir un moyen d'inspection à la base du canal de fumée pour les contrôles périodiques. Interdiction de brancher plusieurs appareils au même canal de fumée. Maintenir le canal de fumée à bonne distance de tout élément inflammable ou sensible à la chaleur. Pour les distances à respecter, se référer aux indications du fumiste.

Exemple d'installation correcte

Comment brancher la canalisation (si présente)

À la sortie de la canalisation, il n'est possible de brancher qu'un seul tuyau de 80mm de diamètre et de 8 mètres linéaires maximum. Pour chaque coude de 45°, il faudra considérer une perte équivalente à un mètre de section linéaire (ex. distance maximale sans coudes = 8 mètres; distance maximale avec un coude de 45° $8 - 1 = 7$ mètres). Il est conseillé d'utiliser des tuyaux de 80mm de diamètre avec une surface interne lisse. Ils doivent être résistants à la chaleur (il convient d'employer un T200 au minimum). Se maintenir à distance de tout objet inflammable et/ou combustible (au moins 50 cm) et des tentures ou meubles.

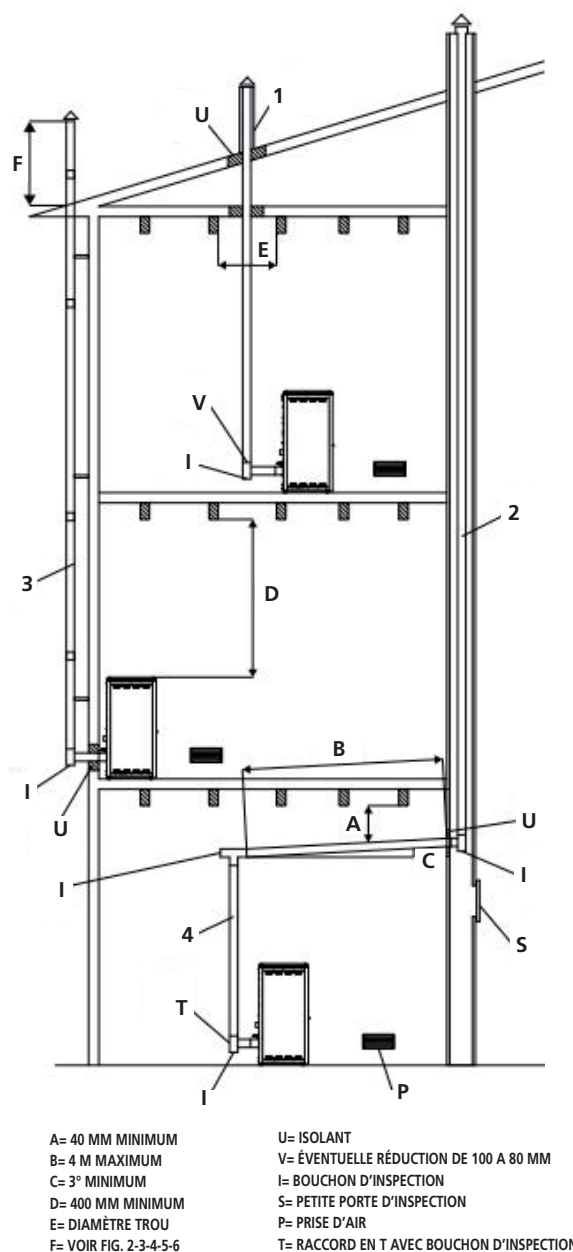

Pellet

Les granulés de bois sont des cylindres de bois comprimé, fabriqués à partir de sciure de bois et transformation du bois (copeaux et la sciure), généralement produits par les scieries et les charpentiers. La capacité de liaison de la lignine contenue dans le bois, permet d'obtenir un produit compact sans ajout d'additifs et de produits chimiques étrangers au bois, un combustible naturel est obtenu avec un rendement élevé. L'utilisation des granulés de bois ou de tout autre matériau inadapté expiré peut endommager des pièces de la poêle et peut affecter le fonctionnement: cela peut conduire à la cessation de la garantie, et sa responsabilité de producteur. En termes d'évaluation de portée du plancher, il est possible de déposer au maximum 1,5m³ de combustible, ce qui correspond à environ 975kg de pellet.



Pour le notre poêles doivent être utilisées a granulés de bois avec un diamètre de 6 mm, longueur de 30 mm et un maximum de 8% d'humidité. Conserver les granulés de bois loin des sources de chaleur et non pas dans des environnements humides ou avec des atmosphères explosives. Nous conseillons d'utiliser du combustible certifié.

Allumage de le poêle



Retirer de la chambre de combustion et le porte tous les composants de l'emballage. Ils peuvent brûler (manuels et diverses étiquettes adhésives).

Chargement des granulés de bois

Le chargement du combustible est effectuée à partir du dessus de la cuisinière, en ouvrant la porte. Verser les granules dans le réservoir;

Afin de faciliter la procédure d'exécution de l'opération en deux étapes:

- verser la moitié du contenu du sac dans le réservoir et attendre que le combustible se dépose sur le fond;
- compléter la transaction en payant la seconde moitié.



Ne retirez jamais le protecteur à l'intérieur du réservoir; chargement empêcher le sac de granulés de bois en contact avec des surfaces chaudes.



Le brûleur doit être nettoyé avant chaque allumage.

Premier allumage du poêle

- Avant de l'allumage, vérifier que le brûleur soit vidé de toute la granulé et de tous les résiduels des précédents combustions. En cas contraire, vider et nettoyer le brûleur même.
- Remplir au 3/4 le réservoir avec le pellet conseillé par le fabricant
- Brancher le poêle à une prise de courant avec le cordon spécifique fourni
- Appuyer sur l'interrupteur d'allumage placé à la partie arrière du poêle
- Le message **"OFF"** s'affichera sur l'écran
- Appuyer sur le bouton  pendant 2 secondes. Au bout de quelques instants, l'extracteur de fumées et la résistance d'allumage s'allument, et s'affiche le message **"FAN ACC"**; le bougie s'allume
- Après 1 minute environ le message **"LOAD WOOD"**, le poêle charge alors les granulés de bois et continue l'allumage de la résistance
- Une fois atteinte la température adéquate le message **"FIRE ON"**: s'affiche à l'écran: cela signifie que le poêle est passé à la dernière phase d'allumage à la fin de laquelle sera complètement opérationnel; le témoin petite résistance chauffante s'éteint
- Après quelque minute, sur l'écran s'affiche l'écriture **"ON 1-2-3-4-5"** et à côté de la température de l'ambiance, il s'affiche la puissance du travail actuel. Le poêle est maintenant complètement opératif
- Dans le cas du rejoignement de la température mise en place dans l'écran, il apparaîtra l'écriture **"ECO"**
- La LED de température s'allume lorsque la température définie est atteinte.



Avant l'allumage, il est possible qu'un peu de fumée remplisse la chambre de combustion.



POUR LE TECHNICIEN SPÉCIALISÉ : à la fin de l'installation, instruire verbalement l'utilisateur sur l'utilisation et l'entretien corrects du poêle.



Nous vous recommandons vivement de faire effectuer à notre Centre de Service Autorisé l'installation et le premier allumage de l'appareil car non seulement il réalise l'installation parfaitement, mais vérifie également le fonctionnement régulier de celui-ci. Lors du premier allumage, il faut ventiler soigneusement le local: des odeurs désagréables pourraient se dégager de la peinture et de la graisse dans le faisceau tubulaire.

Extinction du poêle

Pour éteindre le poêle, appuyer sur le bouton \odot , qui se trouve sur le tableau de commande, jusqu'à ce que l'écran affiche le message **"OFF"**. Après l'extinction du poêle, l'extraction de fumée continue à fonctionner pour un moment préétabli pour garantir une expulsion rapide des fumées dans la chambre de combustion.

Pour les modèles équipés de la télécommande, il suffit d'éteindre en maintenant le bouton \odot pendant 2 secondes et puis successivement confirmer le choix en poussant sur le bouton SEND.

Si vous essayez de passer le chauffe-eau à ce stade de l'écran affichera le message **"ATTE"** pour prévenir l'utilisateur que le poêle commence son cycle d'extinction.

Attendre le complètement du cycle même et que sur l'écran s'affiche le message **"OFF"** pour avancer avec un nouveau allumage.

REMARQUE:

- ne pas allumer le poêle par intermittence. Cela peut provoquer des étincelles qui peuvent réduire la durée de vie des composants électriques;
- ne pas toucher le poêle avec les mains mouillées. Le poêle intégrant des composants électriques, il y a un risque d'électrocution en cas de mauvaise manipulation. Seuls les techniciens agréés peuvent résoudre les éventuels problèmes;
- n'enlever aucune vis de la chambre de combustion sans l'avoir bien lubrifiée préalablement;
- ne jamais ouvrir la porte du poêle à granulés de bois lorsqu'il fonctionne;
- s'assurer que le panier du brûleur est correctement placé;
- on rappelle que tous les parties de tube expulsion fumées doivent être inspectées. Dans le cas qu'il soit fixé il doit avoir des ouvertures pour le nettoyage.

Pour obtenir les résultats du rapport de test, chargez les paramètres de performance en possession du fabricant et du technicien qualifié qui ne peut les utiliser qu'après avoir vérifié que l'installation est en mesure de reproduire les conditions de laboratoire.

FONCTIONS DU DISPLAY

1. Diminution température et puissance
2. Augmentation température et puissance
3. Bouton On/Off (Marche/Arrêt)
4. Boîtier télécommande
5. Témoin ALC
6. Témoin ALF
7. Témoin Chrono Thermostat
8. Témoin température OK
9. Témoin chargement pellet
10. Témoin (petite résistance chauffante)
11. Display lumineux 7 segments
12. Témoin On/Off (Marche/Arrêt)

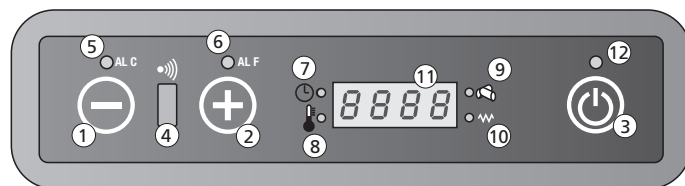

1. Diminution température et puissance

Le bouton à l'intérieur du Menu Set Température, diminue la température d'une valeur maximum de 40° à une valeur minimum de 7°. Le bouton à l'intérieur du Menu Set Puissance, diminue la puissance de travail du poêle à un maximum de 5 à un minimum de 1.

2. Augmentation température et puissance

Le bouton à l'intérieur du Menu Set Température, augmente la température d'une valeur minimum de 7° à une valeur maximum de 40°. A l'intérieur du Menu Set Puissance, augmente la puissance de travail du poêle à un minimum de 1 à un maximum de 5.

3. Bouton On/Off

Tenir enfoncé le bouton au moins 2 secondes pour allumer ou éteindre le poêle.

4. Boîtier télécommande

Touches fonction télécommande.

5. Témoin ALC

Le témoin clignote en cas d'une anomalie de fonctionnement ou d'une alarme.

6. Témoin ALF

Le témoin clignote en cas d'une anomalie de fonctionnement ou d'une alarme.

7. Témoin Chrono Thermostat

Le témoin indique que la programmation automatique des ascensions et des extinctions singulières ou journalières est active. La programmation automatique peut être effectuée seulement avec la télécommande.

8. Témoin température OK

Le témoin s'allume quand la température désirée est atteinte. Dans ce cas, il sera écrit sur le display "Eco", en fonction de la température ambiante.

9. Témoin chargement pellet

Le témoin clignote temps en temps au cours du chargement des pellets à l'intérieur du poêle.

10. Témoin petite résistance

Elle s'active seule en phase d'ascension pour indiquer le réchauffement de l'air nécessaire pour réchauffer le granulés de bois.

11. Display lumineux 7 segments

Sur le tableau lumineux, on peut visualiser 7 témoins du poêle. La température et la puissance du travail introduites par l'utilisateur. Dans le cas d'un mauvais fonctionnement du poêle, voir la source de l'erreur sur le tableau lumineux (voir paragraphe signalisation alarme).

12. Témoin On/Off

Le témoin indique les diverses étapes du poêle:

- s'allume lorsque le poêle fonctionne
- est éteint quand le poêle est éteint, en position Off
- clignote quand le poêle est en cours de cycle d'extinction.

Régulation du poêle

Modification de la température ambiante désirée.

Pour varier la température désirée, procéder comme suit: presser une fois le bouton \ominus (1) pour rentrer dans le menu de la température. A ce moment, sur le tableau s'affichera le mot "Set" qui précise la température ambiante. Les boutons \ominus (2) et \oplus (3) permettent de diminuer ou d'augmenter la température désirée. Pour sortir du menu "SET", les valeurs changent automatiquement après quelques secondes d'inactivité à l'intérieur du menu lui-même.

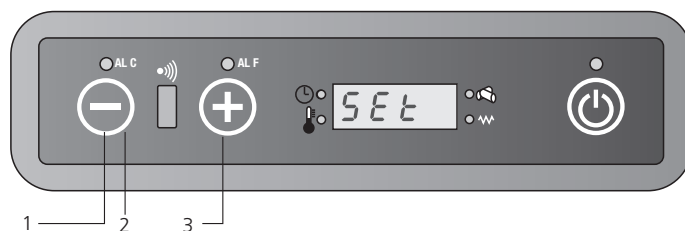

Modification de la puissance de travail

Pour varier la puissance de travail voulue, procéder comme suit: pousser une fois sur le bouton \oplus (1) pour entrer dans le menu de la puissance de travail. Sur le tableau va s'afficher le mot "Pot" qui indique la puissance que l'on peut sélectionner entre 5 disponibilités. Les boutons \ominus (2) et \oplus (3) permettent de diminuer ou d'augmenter la température désirée. Pour sortir du menu Set puissance, les valeurs changent automatiquement après quelques secondes d'inactivités à l'intérieur du menu lui-même.

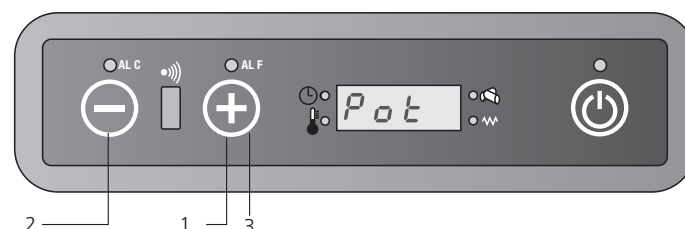

Télécommande (s'il y a)

Boutons et fonctions principales

La télécommande permet de contrôler le poêle entre autre la programmation automatique de la variation de température ou de l'extinction.

Utilisation de la télécommande:

1. Diriger la télécommande vers le panneau de commande du poêle.
2. Vérifier qu'il n'y a pas d'objet interposé entre la télécommande et le tableau de réception du poêle.
3. Toute manœuvre effectuée sur la télécommande sera transmise vers le poêle en pressant sur le bouton "SEND".

Dès l'envoi de l'ordre, on entendra un signal sonore de confirmation.



On/Off

La fonction On/Off est utilisée pour allumer ou éteindre le poêle et la télécommande. Tenir le bouton enfoncé 2 secondes pour allumer ou éteindre le système après avoir poussé sur le bouton SEND.



Les 2 boutons permettent de régler la température voulue entre un minimum de 7 °C et un maximum de 40 °C.



Ordre de séquence du fonctionnement automatique:

- ☑ Fonctionnement automatique
- ▬ puissance 1 (on1)
- ▬▬ puissance 2 (on2)
- ▬▬▬ puissance 3 (on3)
- ▬▬▬▬ puissance 4 (on4)
- ▬▬▬▬▬ puissance 5 (on5)



SEND

Est utilisé quand on veut envoyer les informations de la télécommande vers le tableau du poêle.



ECONO

Pour activer ou désactiver la fonction ECONO, maintenir le bouton enfoncé pendant 2 secondes.





**TURBO**

Activer ou désactiver la fonction TURBO.

Appuyez et maintenez enfoncé le bouton pendant 2 secondes pour régler la fonction ou non.

**FONCTION HORLOGE**

Pour régler l'horloge sur la télécommande, procéder comme suit:

- pousser  et l'heure commence à clignoter.
- avec les boutons  et  régler l'heure et les minutes.
- repousser de nouveau  pour confirmer et Appuyer sur "SEND" pour envoyer l'information.

**ON1**

Avec cette fonction, on peut programmer un horaire simple d'ascension automatique (programme 1).

**OFF1**

Cette fonction permet la sélection d'un horaire simple d'extinction automatique du système (programme 1).

**ON2**

Avec cette fonction, on peut programmer un horaire simple d'ascension automatique (programme 2).

**OFF2**

Cette fonction permet la sélection d'un horaire simple d'extinction automatique du système (programme 2).

**AUTO**

Cette fonction consent à habilitier la répétition journalière des éventuelles ascensions/ extinctions automatiques avec les programmes 1 et 2.

Tenir enfoncé pour au moins 2 secondes ce bouton pour activer ou désactiver cette fonction.

**CANCEL**

Cette fonction est utilisée si l'on désire effacer d'éventuels programmes horaires encodés.

**BOUTON DE VERROUILLAGE / DÉVERROUILLAGE**



Maintenez le bouton enfoncée au moins 2 secondes pour activer / désactiver cette fonction. (Non disponible sur l'écran LCD 2)

**SLEEP**

Activez la fonction SLEEP.

Cette fonction permet, une heure après l'envoi de la commande, d'abaisser automatiquement la température réglée de 1 ° C. (Non disponible sur LCD 2)

Modification de la température

La valeur de la température peut être variée avec les touches  (1) et  (2) à partir d'un minimum de 7° C et un maximum de 40° C.

Enfoncer la fonction  (3) pour envoyer une fois choisies les fonctions horaires journalières.

Température réglée

1

2

3





Modification de la puissance

La puissance de travail du poêle peut être sélectionnée au moyen de la touche  (1). L'affichage (2) présent sur le tableau de la télécommande indique les cinq puissances de travail disponibles. Pousser sur la fonction SEND (3) pour confirmer le choix. Sur le panneau commande du poêle, apparaîtra l'écriture on1-on2-on3-on4-on5.

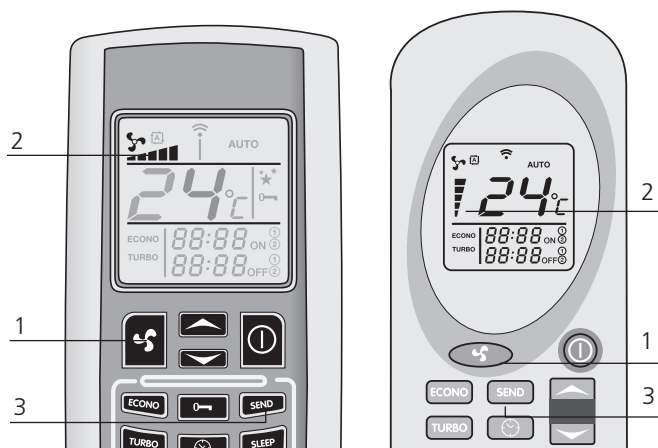
Il est possible de choisir aussi la fonction automatique. Pour cette fonction, se référer au paragraphe Fonction Puissance automatique (pour la description du fonctionnement du poêle).



Fonctionnement puissance automatique

On accède à cette fonction en appuyant sur le bouton  (1), jusqu'au moment où apparaît sur le tableau le symbole . Enfoncer le bouton SEND (2) pour envoyer les données. Sur le panneau commande du poêle s'inscrira "Auto", et on verra apparaître aussi la température ambiante. En effectuant cette manœuvre, le tableau électronique sélectionne automatiquement la puissance de travail en fonction des degrés de différence entre la température désirée et la température ambiante relevée par la sonde présente sur l'arrière du poêle. Appuyer de nouveau , sélectionner la puissance voulue en appuyant sur la fonction SEND pour revenir au fonctionnement traditionnel.

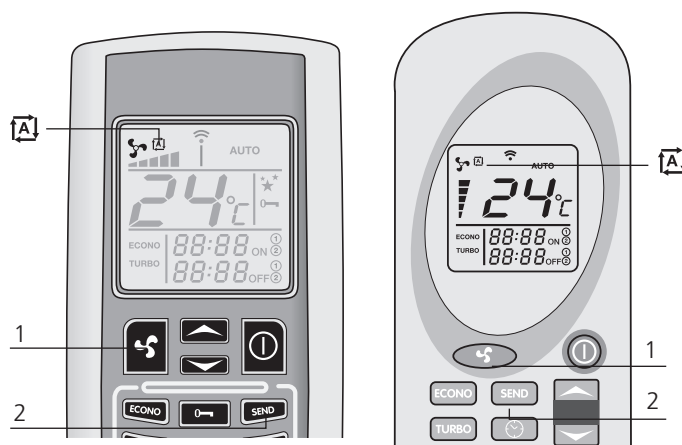

Fonction TURBO

La fonction TURBO a été étudiée pour satisfaire la nécessité de réchauffement d'une ambiance rapidement ; par exemple, quand le poêle vient d'être allumé. De telle manière que le poêle travaille au maximum de la puissance pour une période maximum de 30 minutes élevant la température automatiquement à 30° C. Au terme des 30 minutes prévues (ou avant si entre-temps le poêle reçoit d'autres instructions de la télécommande). Si il n'y a aucune intervention de la télécommande, le poêle continue son cycle normalement. Pour activer cette fonction, il est nécessaire de maintenir enfoncé minimum 2 secondes le bouton TURBO (1). Sur le tableau de la télécommande, il sera inscrit TURBO (2) tandis que la température imposée de travail disparaîtra.

Pousser sur le bouton SEND (3) pour envoyer la modification au tableau du poêle.

Le panneau de commande présent sur le top supérieur du poêle, il sera inscrit Turb. Pour désactiver cette fonction avant les 30 minutes prévues, repousser sur le bouton TURBO (1) pour au moins 2 secondes sur le tableau de la télécommande. Le mot TURBO disparaîtra. Tandis que seront à nouveau disponibles la sélection puissance et température. Pousser sur le bouton SEND pour confirmer les modifications.

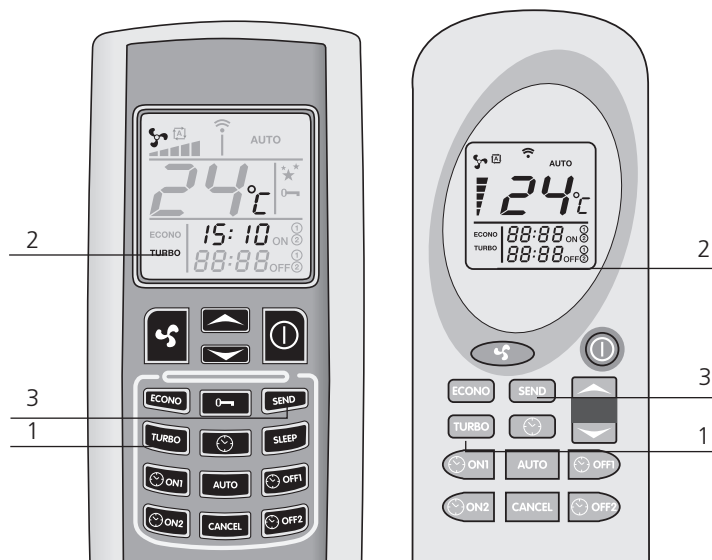

Fonction ECONO

La fonction ECONO est une fonction d'épargne à utiliser pour maintenir et stabiliser la température ambiante. De cette façon, le poêle abaisse toutes les dix minutes la puissance de travail, de manière à arriver à la puissance 1. Pour activer cette fonction, il est nécessaire de tenir enfoncé 2 secondes au moins le bouton en gras imprimé ECONO (1). Sur le tableau de la télécommande apparaîtra l'écriture ECONO (2), ainsi la température imposée et la puissance de travail disparaîtront. Pousser sur SEND (3) pour confirmer la commande. Le tableau de commande se trouvant sur le top supérieur du poêle indiquera ECON, précisant la température ambiante et la puissance de travail avant d'avoir activé la fonction ECONO.







Pour revenir au fonctionnement normal, pousser de nouveau le bouton ECONO (1) au moins 2 secondes. Sur le tableau de la télécommande, disparaîtra le mot ECONO, seront de nouveau disponible les sélections puissance et température. Pousser le bouton SEND (3) pour confirmer la modification.









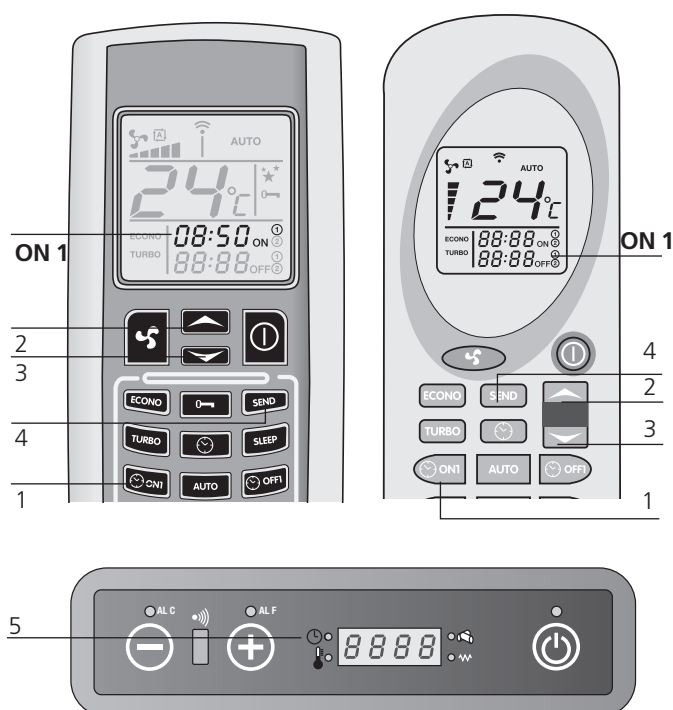

- Les heures d'allumage et d'extinction automatiques doivent être programmée à l'aide de la télécommande sur Off;
- Une éventuelle coupure de courant, même pour un court instant entraînera la perte des dates, des heures éventuelles des allumages et extinctions automatiques programmés. Au retour du courant, il est nécessaire d'effectuer une nouvelle programmation de la télécommande;
- La température et la puissance du fonctionnement du poêle seront celles de la programmation avant la coupure de courant;
- Entre une extinction et un nouvel allumage, prévoir au moins un temps minimum de 20 minutes, de manière à permettre au poêle un cycle complet de refroidissement. Dans le cas où ces consignes ne seraient pas respectées, un allumage éventuel ne s'effectuera pas.

Programme 1 (ON1 et OFF1) Allumage automatique ON1

Pour programmer l'heure d'allumage automatique du programme 1, procéder de la manière suivante: Pousser le bouton  (1). L'heure et les minutes sur la télécommande commenceront à clignoter, comme le symbole ON1. Les boutons  (2) et  (3) servent à varier l'heure d'allumage désiré endéans les 10 minutes. Pour un défilement plus rapide de l'heure, il suffit de tenir enfoncé les boutons  (2) et  (3). Confirmer le choix en poussant de nouveau le bouton  (1). A ce moment sur la télécommande, on pourra lire de manière stable l'heure d'allumage sélectionné. Appuyer sur SEND (4) pour envoyer le changement de commande au poêle. Sur le panneau de commande s'allumera le symbole chronohermostat, qui indique que la programmation est activée (5).



Extinction automatique OFF1

Appuyer sur le bouton  (1). L'heure et les minutes de la télécommande commenceront à clignoter comme le symbole OFF1. Les boutons  (2) et  (3) servent à varier l'heure d'extinction désiré endéans les 10 minutes. Pour un défilement plus rapide de l'heure, il suffit de tenir enfoncé les boutons  (2) et  (3). Confirmer le choix en poussant de nouveau le bouton  (1). A ce moment sur la télécommande, on pourra lire de manière stable l'heure d'extinction sélectionné. Appuyer sur SEND (4) pour envoyer le changement de commande au poêle. Sur le panneau de commande s'allumera le symbole chronohermostat, qui indique que la programmation est activée. Après l'allumage et l'extinction automatique, le témoin chronohermostat s'éteint et la télécommande n'affiche plus les horaires réglés précédemment.



Programme 2 (ON2 et OFF2)

Comme au-dessus, seulement avec bouton ON2 et OFF2

Suppression des heures programmées

Pour effacer les heures programmées, procéder de la manière suivante. L'exemple fait référence à extinction automatique du programme 1 (OFF1), la procédure est identique pour tous les horaires. Pousser le bouton correspondant à l'heure d'allumage ou d'extinction que l'on veut effacer. Faisant référence à l'exemple, pousser le bouton  (1). L'heure et les minutes sur la télécommande commenceront à clignoter, ainsi que le symbole OFF1. Enfoncer la touche CANCEL (2) pour effacer de la télécommande le ou les horaire(s) d'allumage ou d'extinction automatique que l'on désire éliminer. Pousser le bouton SEND (3) pour envoyer la programmation au poêle.



Répétition journalière AUTO

La fonction AUTO consiste à répéter quotidiennement les allumages et les extinctions automatiques programmés.

Pour activer cette fonction, tenir enfoncé le bouton AUTO (1) pendant au moins 2 secondes. Sur la télécommande apparaît le mot AUTO (2). Pousser sur SEND (3) pour confirmer et transmettre la commande au poêle. Sur le panneau de commande s'allumera le symbole chronothermostat qui indique que la programmation est active. A tout moment, il est possible de supprimer la programmation journalière automatique, pousser de nouveau sur le bouton AUTO pour au moins 2 secondes. Sur le tableau disparaîtra la fonction AUTO. Pousser sur SEND pour confirmer l'ordre.

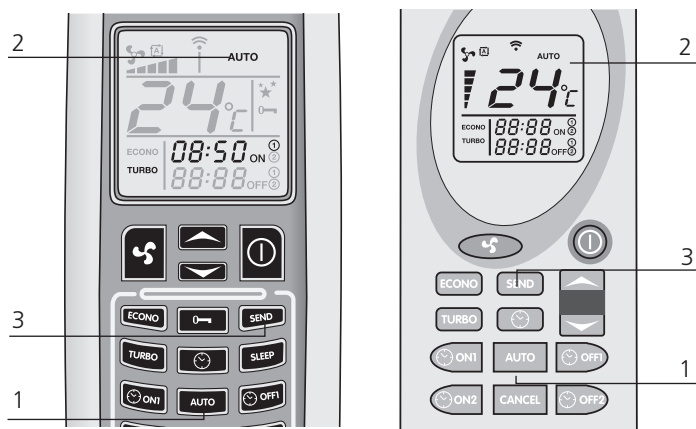

Fonction SLEEP (pas disponible en LCD2)

La fonction SLEEP est une fonction économique également, de telle manière qu'après une heure de son activation, le système prévoit d'abaisser automatiquement la température de 1 °. Pour sélectionner la fonction SLEEP, il est nécessaire d'appuyer sur le bouton SLEEP (1) sur la télécommande. Sur le présentoir de la télécommande s'inscrira le symbole . Appuyer sur le bouton SEND (2) pour transmettre l'ordre au poêle. Le panneau de commande indiquera le nouveau changement et s'inscrira le mot « SLEE » indiquant la puissance de travail du poêle. Il est possible de désactiver la fonction SLEEP à n'importe quel moment, poussant de nouveau le bouton SLEEP et successivement le bouton SEND pour confirmer la modification.

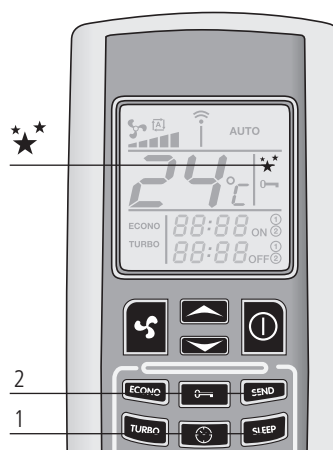

N.B.: si le poêle travaille en puissance « AUTO » il est impossible d'activer la fonction SLEEP.



Nettoyer le brûleur avant de chaque allumage automatique afin d'éviter des erreurs d'allumage qui peuvent endommager le poêle et l'environnement.

Signaux d'alarme

En cas d'une anomalie de fonctionnement de le poêle, le système informe à l'utilisateur le type de panne vérifié. Dans le tableau suivant sont résumées les alarmes, le type de problème et la solution possible:

No acc

Se vérifie quand la période prévue pour l'allumage dure plus ou moins 15 minutes, la température des fumées est encore insuffisante. Cette alarme peut être vérifiée aussi en cas de surcharge de combustible (granules de bois) à l'allumage. Pousser sur le bouton On/Off sur le panneau de commande pour effacer l'alarme. Attendre que le cycle de refroidissement soit complètement terminé, nettoyer le creuset et procéder à un nouvel allumage.

No fire

Se présente en cas d'extinction du poêle durant la phase de travail (exemple: manque des granules de bois dans le réservoir). Pousser sur le bouton On/Off sur le panneau de commande pour effacer l'alarme. Attendre que le cycle de refroidissement soit complètement terminé, vider le creuset et procéder à un nouvel allumage.

Cool fire

En cas de panne de courant, même pour une durée de quelques secondes, le poêle s'éteint. Lorsque le courant revient, le poêle effectue un cycle d'extinction et sur le tableau du poêle apparaît le signal COOL FIRE.

Le cycle de refroidissement terminé, le poêle redémarre automatiquement. REMARQUE: pour les modèles équipés de télécommande, pour vérification de l'alarme, se rappeler de procéder de nouveau à la programmation des horaires d'allumage et d'extinction automatique éventuellement encodés. Le manque de courant comporte en effet la perte des horaires encodés précédemment.

Appuyez sur SEND pour envoyer l'information sur la programmation automatique réglée au poêle. automatica stabilita in precedenza.

Fan fail

Se vérifie dans le cas où l'extracteur des fumées est défectueux ou dans le cas où sur le tableau la

vitesse du ventilateur des expulsions des fumées n'est pas relevée. Dans ce cas, effacer l'alarme en poussant sur le bouton On/Off et contacter le Centre d'Assistance autorisée.

Dep Sic fail

Cette alarme est accompagnée du témoin lumineux ALF et ALC sur le panneau de commande. Indiquant 2 possibilités : une obstruction de l'échappement des fumées ou une surchauffe du poêle. Dans ce cas, la réduction de moteur pour le chargement se bloque et le poêle se met en mode d'extinction. Effacer l'alarme en appuyant sur le bouton On/Off. Vérifier l'intervention du thermostat à réenclenchement manuel au derrière du poêle (4). Dévisser le bouchon de protection et appuyer sur le bouton en bas. En cas de blocage répétitif de ce problème, contacter le Centre d'Assistance technique.

Sond fumi

Se présente dans le cas où la sonde est défectueuse concernant le relevé de la température des fumées. Sur l'écran apparaît les mots ALARM SOND FUMI. Dans ce cas, effacer l'alarme en poussant sur le bouton On/Off et contacter le Centre d'Assistance.

Serv

Lorsque "Serv" apparaît sur l'écran, cela signifie que le poêle a atteint 1200 heures de fonctionnement. Nous vous recommandons de contacter le centre de service agréé pour l'entretien saisonnier.

Les opérations de contrôle doivent être réalisées par l'utilisateur, contacter le Centre d'assistance technique seulement en cas de ne pas trouver de solution.

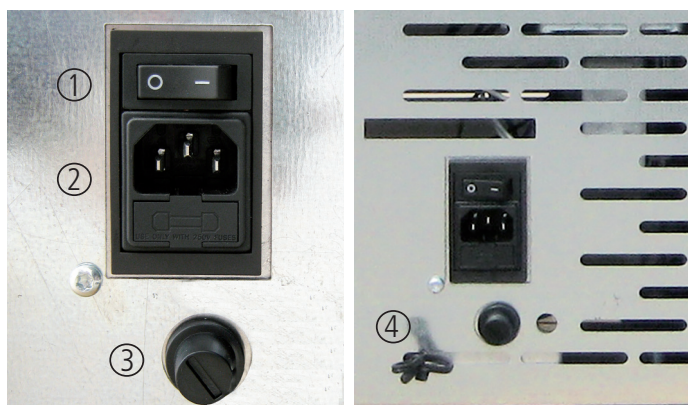

1. Bouton d'allumage
2. Fusible F4AL250V
3. Bouton réenclenchement thermostat
4. Sonde ambiant

Remplacement des piles de la télécommande

En cas de remplacement des piles de la télécommande, enlever le couvercle postérieur comme indiqué sur le schéma. Remplacer les anciennes piles par les nouvelles en respectant la polarité + et -. Les piles à utiliser sont de type AAA de 1.5V.

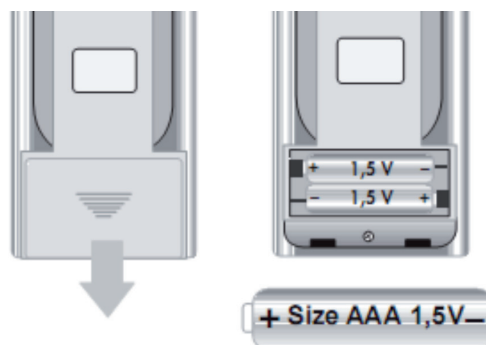

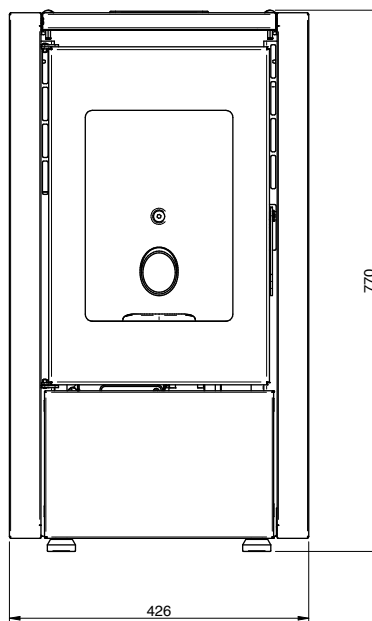
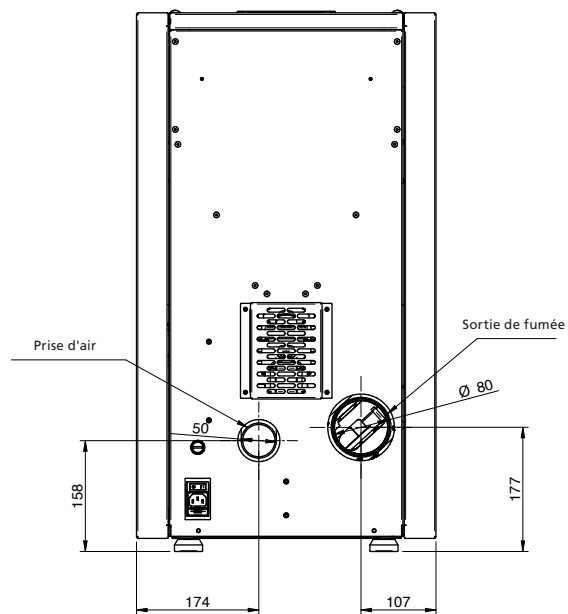
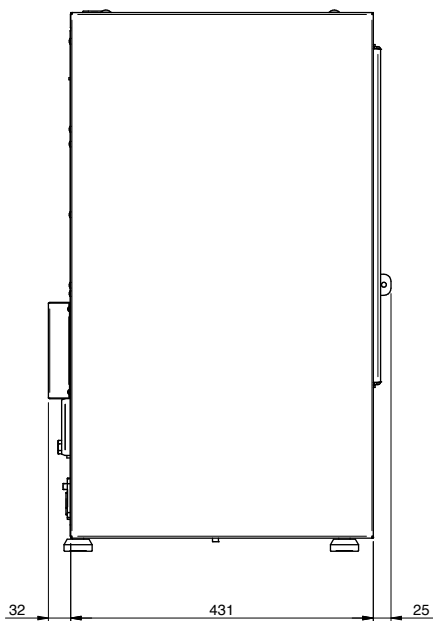

REMARQUE:

- les mesures sont approximatives et peuvent varier en fonction de l'esthétique de la cuisinière
- les positions des tubes dans la vue arrière sont indicatifs et la tolérance de +/- 10 mm
- mesures avec tolérance d'environ 10 mm

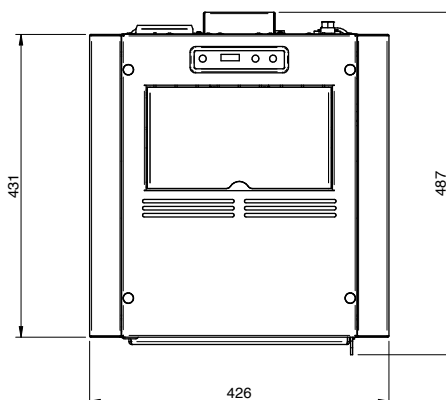

PARAMÈTRE	UNITÉ DE M.	MIGNON / PETITE / PETIT
Puissance thermique total (min-max)	kW	3,3 - 7
Puissance thermique nominal (min-max)	kW	3,1 - 6,2
Puissance thermique réduite	kW	2,5
Concentration CO puissance nominal à 13% O ₂	mg/m ³	185,6
Concentration CO puissance réduit à 13% O ₂	mg/m ³	633,2
Efficacité nominal	%	88,5
Efficacité réduite	%	89,8
Consommation moyenne (min-max)	Kg/h	0,7 - 1,4
Flux fumées (min-max)	g/s	3,2 - 4,5
Aspiration conseillé (min-max)	Pa	5 - 8
Température des gaz de combustion (min-max)	°C	124 - 169
Capacité du réservoir	Kg	11
Carburant recommandé	(ø x H) mm	pellet 6 x 30
Diamètre sortie des fumées	mm	80
Diamètre aspiration air	mm	50
Tension nominal	V	230
Fréquence nominal	Hz	50
Absorption électrique max	W	300
Absorption à puissance nominale	W	53
Absorption à puissance réduite	W	62
Poids poêle	Kg	45
N° Test Report		2004858

Il est recommandé de contrôle des émissions après l'installation.

Pellet

Les granulés de bois sont des cylindres de bois comprimé, fabriqués à partir de sciure de bois et transformation du bois (copeaux et la sciure), généralement produits par les scieries et les charpentiers. La capacité de liaison de la lignine contenue dans le bois, permet d'obtenir un produit compact sans ajout d'additifs et de produits chimiques étrangers au bois, un combustible naturel est obtenu avec un rendement élevé. L'utilisation des granulés de bois ou de tout autre matériau inadapté expiré peut endommager des pièces de l'Insert de cheminée et peut affecter le fonctionnement: cela peut conduire à la cessation de la garantie, et sa responsabilité de producteur.

Pour nos produits, doivent être utilisées a granulés de bois avec un diamètre de 6 mm, longueur de 30 mm et un maximum de 8% d'humidité et certifiés A1 conformément à la norme UNI EN ISO 17225-2. Conserver les granulés de bois loin des sources de chaleur et non pas dans des environnements humides ou avec des atmosphères explosives.



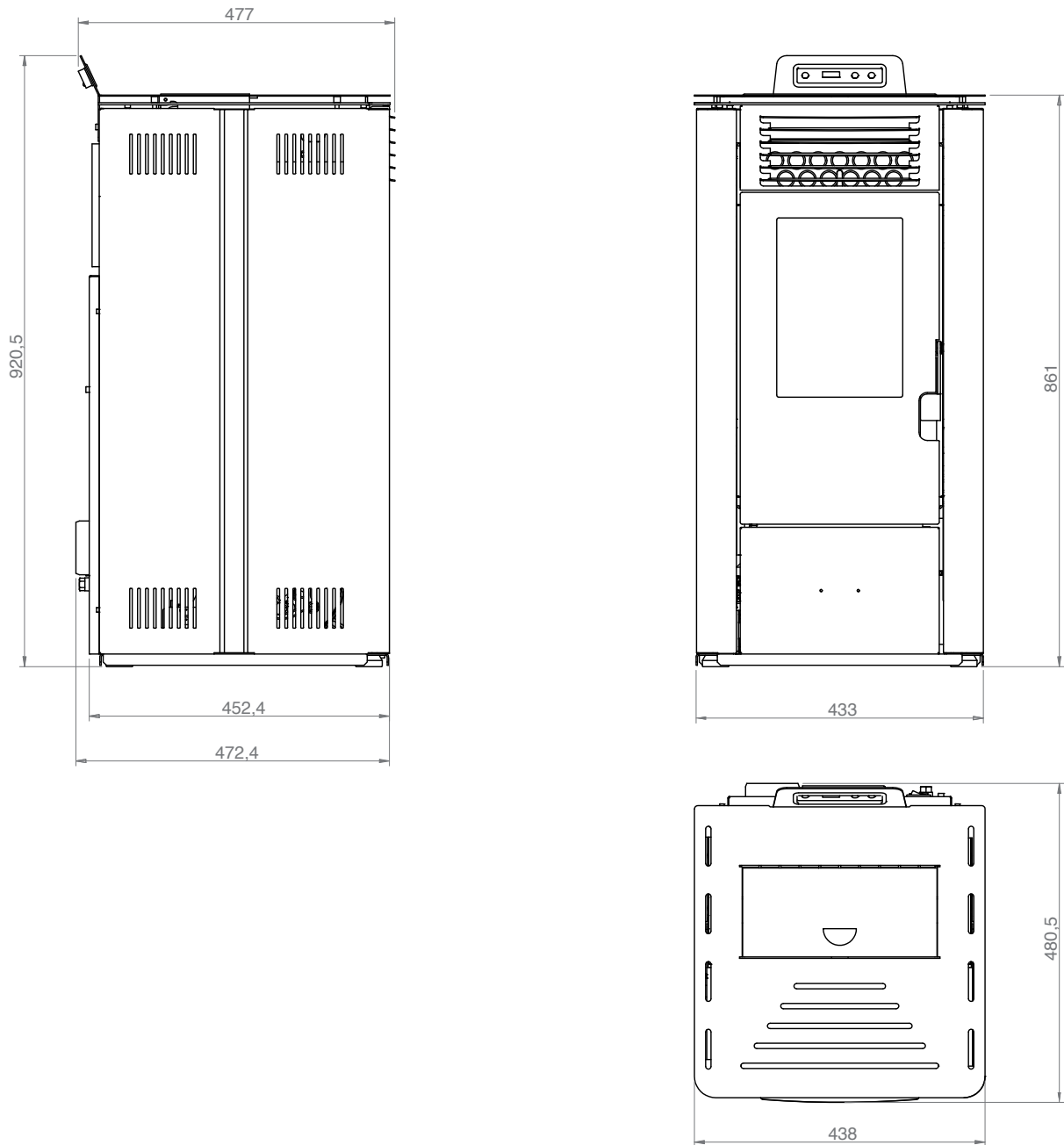

REMARQUE:

- les mesures sont approximatives et peuvent varier en fonction de l'esthétique de la cuisinière
- les positions des tubes dans la vue arrière sont indicatifs et la tolérance de +/- 10 mm
- mesures avec tolérance d'environ 10 mm

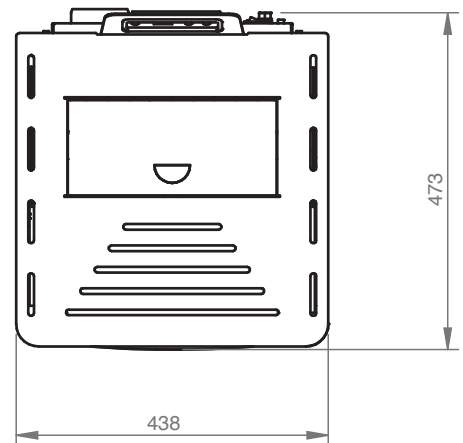
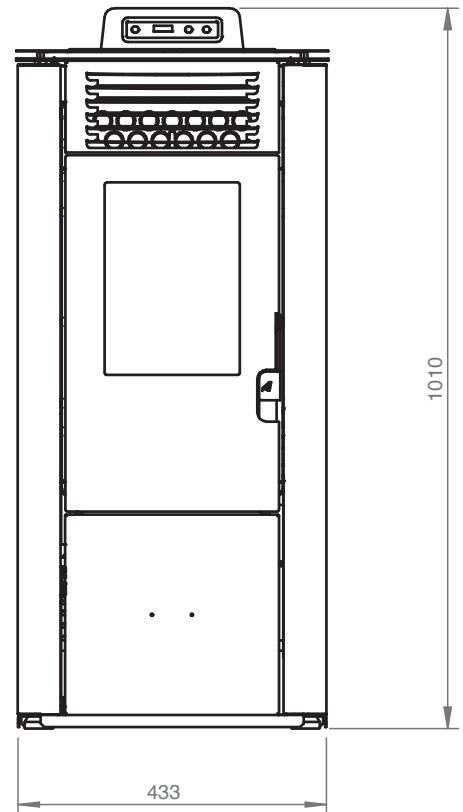
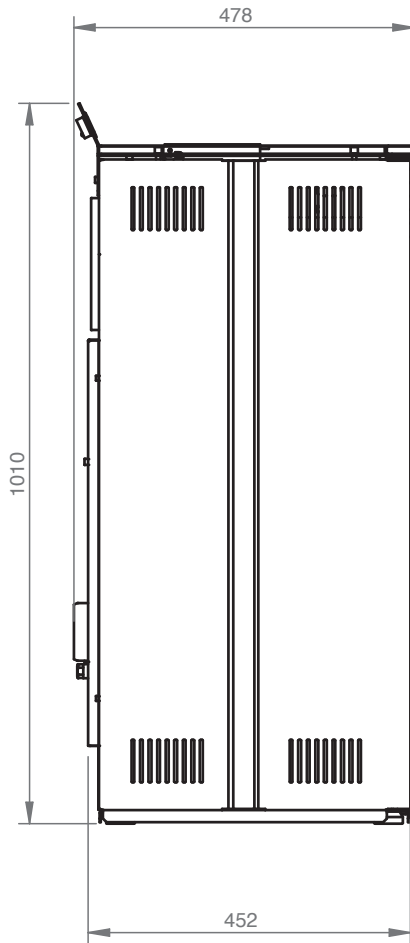

REMARQUE:

- les mesures sont approximatives et peuvent varier en fonction de l'esthétique de la cuisinière
- les positions des tubes dans la vue arrière sont indicatifs et la tolérance de +/- 10 mm
- mesures avec tolérance d'environ 10 mm

PARAMETER	UNITÉS DE MESURE	MOD. 8 (S)	MOD. 10 (M)	MOD. 12 (L)
Entrée de chaleur (min-max)	kW	3,3 - 6,9	3,3 - 8,7	3,3 - 9,7
Puissance calorifique nominale	kW	6,3	7,8	8,7
Puissance thermique réduite	kW	3,0	3,0	3,0
Concentration de CO à la valeur nominale référence 13% O ₂	mg/m ³	67	60	56
Concentration de CO à référence 13% O ₂	mg/m ³	181	181	181
Efficacité nominale	%	91,4	90,2	89,5
Efficacité réduite	%	91,3	91,3	91,3
Débit de gaz de combustion (min-max)	g/s	4,3 - 5,9	4,3 - 7,1	4,3 - 7,7
Projet conseillé (min-max)	Pa	4 - 8	4- 10	4 - 12
Températures des gaz de combustion (min-max)	°C	84 - 115	84 - 135	84 - 146
Capacité du réservoir	Kg	10 / 13	10 / 13	10 / 13
Carburant recommandé	(ø x H) mm	pellet 6x30	pellet 6x30	pellet 6x30
Diamètre tube de sortie de fumée	mm	80	80	80
Diamètre d'entrée d'air	mm	50	50	50
Tension nominale	V	230	230	230
Fréquence nominale	Hz	50	50	50
Allumage par absorption électrique	W	300	300	300
Absorption électrique min-max	W	35 - 90	35 - 106	35 - 115
Poids du poêle	Kg	78	78	78
Classe énergétique		A +	A +	A +
IEE		129	126	126
Certificat environnemental Décret n ° 186 du 7/11/2017		★★★★☆	★★★★☆	★★★★☆
N ° Rapport d'essai		K 3054 2021 T1		

Il est recommandé de contrôle des émissions après l'installation.

Pellet

Les granulés de bois sont des cylindres de bois comprimé, fabriqués à partir de sciure de bois et transformation du bois (copeaux et la sciure), généralement produits par les scieries et les charpentiers. La capacité de liaison de la lignine contenue dans le bois, permet d'obtenir un produit compact sans ajout d'additifs et de produits chimiques étrangers au bois, un combustible naturel est obtenu avec un rendement élevé. L'utilisation des granulés de bois ou de tout autre matériau inadapté expiré peut endommager des pièces de l'Insert de cheminée et peut affecter le fonctionnement: cela peut conduire à la cessation de la garantie, et sa responsabilité de producteur.

Pour nos produits, doivent être utilisées a granulés de bois avec un diamètre de 6 mm, longueur de 30 mm et un maximum de 8% d'humidité et certifiés A1 conformément à la norme UNI EN ISO 17225-2. Conserver les granulés de bois loin des sources de chaleur et non pas dans des environnements humides ou avec des atmosphères explosives.



Entretien et nettoyage Mignon/Petite Mod. 6

Avant d'effectuer toute opération d'entretien ou de nettoyage sur le poêle, adopter les précautions suivantes:

- s'assurer que toutes les parties du poêle sont froides;
- s'assurer que les cendres sont complètement éteintes;
- s'assurer que l'interrupteur général est en position OFF;
- s'assurer que la fiche est débranchée de la prise, afin de prévenir les contacts accidentels;
- une fois terminée la phase d'entretien, contrôler que tout reste à sa place, comme il était avant l'intervention (le brûleur doit être placé correctement).



Veillez suivre soigneusement les indications de nettoyage suivantes. Le manquement à ces règles peut provoquer des problèmes de fonctionnement du poêle.

Nettoyage du brûleur et du support du brûleur

Quand la flamme prend des nuances de couleur rouge, ou bien elle est faible, accompagnée de fumée noire, cela signifie que des cendres ou des incrustations se sont déposées. Celles-ci empêchent le fonctionnement correct du poêle et doivent être retirées une fois le poêle éteint. Chaque jour, enlever le brûleur simplement en le soulevant de son logement; éliminer ensuite les cendres et les éventuelles incrustations qui pourrait s'être formées, en faisant particulièrement attention à dégager les orifices bouchés à l'aide d'un outil pointu (non fourni avec la machine). Cette opération est particulièrement nécessaire lors des premières utilisations à chaque allumage, surtout si on utilise des pellet différents de ceux fournis par notre société. La périodicité de cette opération est déterminée par la fréquence d'utilisation et par le choix du pellet. Il convient de contrôler également le support du brûleur et d'aspirer les cendres éventuellement présentes.

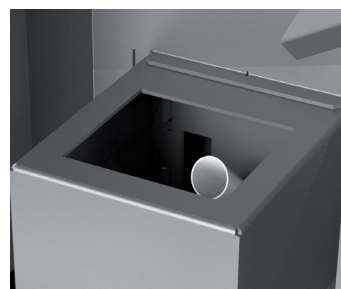

Cendrier

Ouvrir la porte et aspirer toutes les cendres déposées à l'intérieur de le cendrier. Cette opération peut être effectuée plus ou moins fréquemment en fonction de la qualité du pellet utilisé.



Nettoyage de la vitre

La vitre est du type autonettoyant, c'est-à-dire, tandis que le poêle fonctionne, une couche d'air parcourt la surface de la vitre en tenant à l'écart les cendres et les saletés. Malgré cela, en l'espace de quelques heures, une patine grisâtre se forme qu'il faudra nettoyer après la prochaine extinction du poêle. L'encrassement de la vitre dépend en outre de la qualité et de la quantité du pellet utilisé. Le nettoyage de la vitre doit être effectué lorsque le poêle est froid, avec des produits conseillés et testés par notre société. Lorsque cette opération est effectuée, observer toujours si le joint gris autour de la vitre est en bon état; le manque de contrôle de l'efficacité de ce joint peut compromettre le fonctionnement du poêle. Le pellet de basse qualité peut provoquer l'encrassement de la vitre.



Si la vitre est cassée, ne pas tenter d'allumer le poêle.

Nettoyage des surfaces

Pour le nettoyage des surfaces, utiliser un chiffon imbibé d'eau ou à la limite d'eau et d'un savon neutre.



L'utilisation de détergents ou de diluants agressifs peut endommager les surfaces du poêle. Avant d'utiliser un détergent quelconque, il est conseillé de l'essayer sur un point caché ou contacter le Centre d'Assistance Agréé pour obtenir des conseils à ce propos.

Nettoyage des parties métalliques

Pour nettoyer les parties métalliques du poêle, utiliser un chiffon doux imbibé d'eau. Ne jamais nettoyer les parties métalliques avec de l'alcool, de diluants, de l'essence, d'acétones ou d'autres substances dégraissantes. En cas d'utilisation de telles substances, notre société décline toute responsabilité. Les éventuelles variations de nuance des pièces métalliques peuvent être imputables à une utilisation inappropriée du poêle.



C'est nécessaire d'effectuer le nettoyage journalier du brasier et périodique du tiroir-cendre. Le partiel ou absent nettoyage peut causer l'impossibilité d'allumer la poêle avec éventuels défauts à la poêle et à l'ambient (possibles émissions du matériel pas brûlé e cendre). Ne pas réintroduire éventuels granulés dans le brasier pour mancance de combustion.

PAR UN TECHNICIEN QUALIFIE

Contrôle annuelle

Nettoyage de chambre de combustion (photo 1)

Retirez la vis centrale qui maintient la chambre de combustion. (photo 2)

Retirer les parois de la chambre de combustion et nettoyer le résidu restant derrière cette paroi. (photo 3)



Nettoyage du système d'évacuation

Jusqu'à acquérir une expérience raisonnable à propos des conditions de fonctionnement, il est conseillé d'effectuer cet entretien au moins une fois par mois.

- débrancher le cordon d'alimentation électrique;
- retirer le bouchon du raccord en T et procéder au nettoyage des conduits; si nécessaire, du moins les premières fois, s'adresser à du personnel qualifié;
- nettoyer soigneusement le système d'évacuation de fumées: à cette fin, contacter un ramoneur professionnel;
- enlever une fois par an la poussière, les toiles d'araignée, etc. de la zone se trouvant derrière les panneaux du revêtement interne, notamment les ventilateurs.

Nettoyage des ventilateurs

Le poêle est doté de ventilateurs (ambiants et fumées), placés dans la partie postérieure et inférieure du poêle. Les éventuels dépôts de poussière ou de cendres sur les pales des ventilateurs produisent un déséquilibre qui provoque des bruits durant le fonctionnement. Il est par conséquent nécessaire de pourvoir au moins une fois par an au nettoyage des ventilateurs. Puisque une telle opération implique le démontage de certaines pièces du poêle, faire faire le nettoyage du ventilateur uniquement par notre Centre d'Assistance Agréé.

Nettoyage de fin de saison

En fin de saison, lorsque le poêle n'est plus utilisé, un nettoyage plus approfondi et plus général est conseillé:

- enlever tous les granulés du réservoir et de la vis d'alimentation;
- nettoyer soigneusement le brûleur et son support, la chambre de combustion et le cendrier.

L'exécution des points précédents ne comporte qu'une vérification de l'état du poêle. Il faut nettoyer encore plus profondément le conduit d'évacuation et le conduit de fumée et contrôler l'état du panier. Le cas échéant, commander un panier neuf au Centre d'Assistance Agréé. Si nécessaire, lubrifier les charnières de la porte et de la poignée. Contrôler également le cordon de fibre céramique près de la vitre, sur la paroi interne de la porte: s'il est usé ou trop sec, commander un cordon neuf au Centre d'Assistance Agréé.

Avant d'effectuer toute opération d'entretien ou de nettoyage sur le poêle, adopter les précautions suivantes:

- s'assurer que toutes les parties du poêle sont froides;
- s'assurer que les cendres sont complètement éteintes;
- s'assurer que l'interrupteur général est en position OFF;
- s'assurer que la fiche est débranchée de la prise, afin de prévenir les contacts accidentels;
- une fois terminée la phase d'entretien, contrôler que tout reste à sa place, comme il était avant l'intervention (le brûleur doit être placé correctement).



Veillez suivre soigneusement les indications de nettoyage suivantes. Le manquement à ces règles peut provoquer des problèmes de fonctionnement du poêle.

Nettoyage du brûleur et du support du brûleur

Quand la flamme prend des nuances de couleur rouge, ou bien elle est faible, accompagnée de fumée noire, cela signifie que des cendres ou des incrustations se sont déposées. Celles-ci empêchent le fonctionnement correct du poêle et doivent être retirées une fois le poêle éteint. Chaque jour, enlever le brûleur simplement en le soulevant de son logement; éliminer ensuite les cendres et les éventuelles incrustations qui pourraient s'être formées, en faisant particulièrement attention à dégager les orifices bouchés à l'aide d'un outil pointu (non fourni avec la machine). Cette opération est particulièrement nécessaire lors des premières utilisations à chaque allumage, surtout si on utilise des pellet différents de ceux fournis par notre société. La périodicité de cette opération est déterminée par la fréquence d'utilisation et par le choix du pellet. Il convient de contrôler également le support du brûleur et d'aspirer les cendres éventuellement présentes.

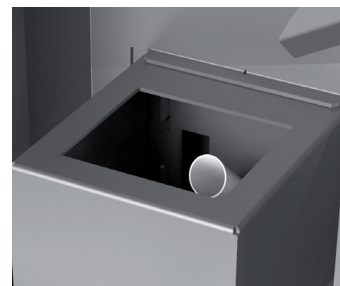

Nettoyage journalier avec le grattoir (si en dotation) Mod. 8/10/12

Le poêle éteint, actionner à 5 ou 6 reprises le grattoir du conduit d'échange de chaleur, en tirant et poussant le levier placé entre les grilles frontales d'où sort l'air ambiant.

- Pousser le grattoir vers le poêle avec la porte fermée (Fig. 12);
- Tirer du grattoir vers soi également avec la porte fermée (Fig. 13).

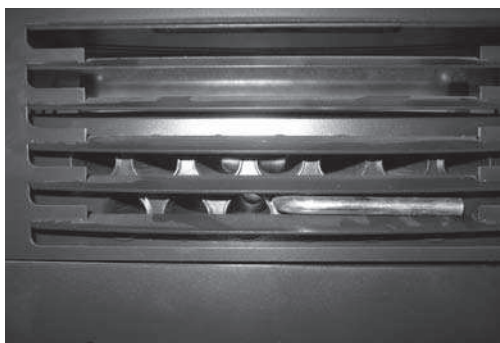

Fig. 12: grattoir non actionné

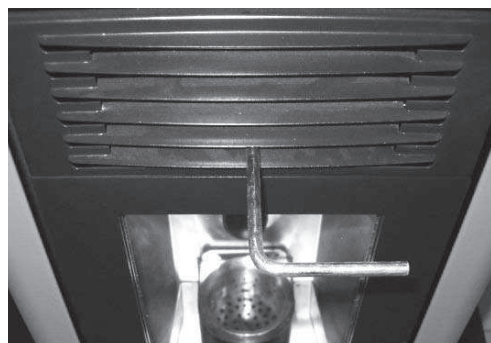

Fig. 13: grattoir actionné

Nettoyer la plaque coupe-flamme

Enlever la plaque coupe-flamme en observant les instructions indiquées dans les figures 14-15-16-17. Enlever toute la cendre de la partie supérieure avec un aspirateur. Ensuite monter la plaque coupe-flamme. On doit être sûr que les trois crochets de support sont montés correctement.



Crochets de soutien

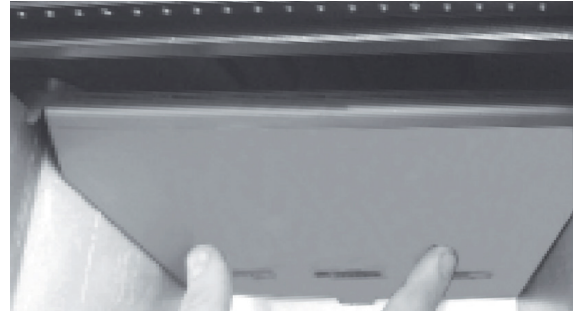

Fig. 14:
soulever la plaque coupe-flamme



Fig. 15:
soulever la plaque coupe-flamme



Fig. 16:
tourner la plaque coupe-flamme

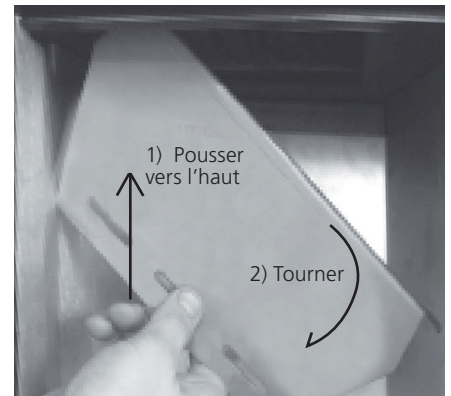

Fig. 17:
enlever la plaque coupe-flamme

Cendrier

Ouvrir la porte et extraire le cendrier.

Aspirer toutes les cendres déposées à l'intérieur. Cette opération peut être effectuée plus ou moins fréquemment en fonction de la qualité du pellet utilisé.



Nettoyage de la vitre

La vitre est du type autonettoyant, c'est-à-dire, tandis que le poêle fonctionne, une couche d'air parcourt la surface de la vitre en tenant à l'écart les cendres et les saletés. Malgré cela, en l'espace de quelques heures, une patine grisâtre se forme qu'il faudra nettoyer après la prochaine extinction du poêle.

L'encrassement de la vitre dépend en outre de la qualité et de la quantité du pellet utilisé.

Le nettoyage de la vitre doit être effectué lorsque le poêle est froid, avec des produits conseillés et testés par notre société. Lorsque cette opération est effectuée, observer toujours si le joint gris autour de la vitre est en bon état; le manque de contrôle de l'efficacité de ce joint peut compromettre le fonctionnement du poêle. Le pellet de basse qualité peut provoquer l'encrassement de la vitre.



Si la vitre est cassée, ne pas tenter d'allumer le poêle.

Nettoyage des surfaces

Pour le nettoyage des surfaces, utiliser un chiffon imbibé d'eau ou à la limite d'eau et d'un savon neutre.



L'utilisation de détergents ou de diluants agressifs peut endommager les surfaces du poêle. Avant d'utiliser un détergent quelconque, il est conseillé de l'essayer sur un point caché ou contacter le Centre d'Assistance Agréé pour obtenir des conseils à ce propos.

Nettoyage des parties métalliques

Pour nettoyer les parties métalliques du poêle, utiliser un chiffon doux imbibé d'eau. Ne jamais nettoyer les parties métalliques avec de l'alcool, de diluants, de l'essence, d'acétones ou d'autres substances dégraissantes. En cas d'utilisation de telles substances, notre société décline toute responsabilité. Les éventuelles variations de nuance des pièces métalliques peuvent être imputables à une utilisation inappropriée du poêle.



C'est nécessaire d'effectuer le nettoyage journalier du brasier et périodique du tiroir-cendre. Le partiel ou absent nettoyage peut causer l'impossibilité d'allumer la poêle avec éventuels défauts à la poêle et à l'ambient (possibles émissions du matériel pas brûlé e cendre). Ne pas réintroduire éventuels granulés dans le brasier pour mancance de combustion.

PAR UN TECHNICIEN QUALIFIE

Contrôle annuelle

Nettoyage de chambre de combustion

Enlever le brasier et le nettoyer de tout résidu (photo 1)



(photo 1)

Entretien de la chambre de combustion (une fois par mois)

Le poêle à froid est éteint, procéder de la manière suivante:

Tirer le grattoir quand la porte est fermée. Actionner le grattoir 5-6 fois en tirant et poussant le levier pour garantir le nettoyage des échangeurs. Laisser le levier dehors pour faciliter le démontage des parois internes de la chambre de combustion.

Ouvrir la porte et enlever le brasero et le bac pour la cendre (**Fig. 1**).

Remuer le protège flamme supérieur suivant la procédure indiquée au paragraphe suivants;

Enlever les parois coupe-flamme extérieures. Déplacer les parois simplement sin les tourner. Si nécessaire, utiliser un tournevis ou un outil similaire pour enlever les parois.(**Fig. 2 - 3 - 4**).

Enlever la paroi centrale de la chambre de combustion. (**Fig. 5**).

Démonter les parois latérales intérieures en utilisant un tournevis comme indiqué dans la figure **Fig. 6 - 6.1- 6.2**.

Enlever le fond de la chambre de combustion en utilisant un tournevis. On doit commencer impérativement de la partie à droit (**Fig.7-8-9**).

Utiliser un aspirateur pour nettoyer la cendre de la partie intérieure de la chambre de combustion (**Fig. 10**).

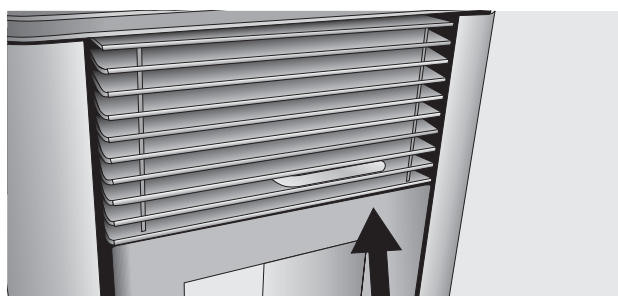

Fig. 1



Fig. 2



Fig. 3



Fig. 4



Fig. 5



Fig. 6



Fig. 6.1



Fig. 6.2



Fig. 7



Fig. 8



Fig. 9



Fig. 10

Nettoyage du système d'évacuation

Jusqu'à acquérir une expérience raisonnable à propos des conditions de fonctionnement, il est conseillé d'effectuer cet entretien au moins une fois par mois.

- débrancher le cordon d'alimentation électrique;
- retirer le bouchon du raccord en T et procéder au nettoyage des conduits; si nécessaire, du moins les premières fois, s'adresser à du personnel qualifié;
- nettoyer soigneusement le système d'évacuation de fumées: à cette fin, contacter un ramoneur professionnel;
- enlever une fois par an la poussière, les toiles d'araignée, etc. de la zone se trouvant derrière les panneaux du revêtement interne, notamment les ventilateurs.

Nettoyage des ventilateurs

Le poêle est doté de ventilateurs (ambiants et fumées), placés dans la partie postérieure et inférieure du poêle. Les éventuels dépôts de poussière ou de cendres sur les pales des ventilateurs produisent un déséquilibre qui provoque des bruits durant le fonctionnement. Il est par conséquent nécessaire de pourvoir au moins une

fois par an au nettoyage des ventilateurs. Puisque une telle opération implique le démontage de certaines pièces du poêle, faire faire le nettoyage du ventilateur uniquement par notre Centre d'Assistance Agréé.

Nettoyage de fin de saison

En fin de saison, lorsque le poêle n'est plus utilisé, un nettoyage plus approfondi et plus général est conseillé:

- enlever tous les granulés du réservoir et de la vis d'alimentation;
- nettoyer soigneusement le brûleur et son support, la chambre de combustion et le cendrier.

L'exécution des points précédents ne comporte qu'une vérification de l'état du poêle. Il faut nettoyer encore plus profondément le conduit d'évacuation et le conduit de fumée et contrôler l'état du panier. Le cas échéant, commander un panier neuf au Centre d'Assistance Agréé. Si nécessaire, lubrifier les charnières de la porte et de la poignée. Contrôler également le cordon de fibre céramique près de la vitre, sur la paroi interne de la porte: s'il est usé ou trop sec, commander un cordon neuf au Centre d'Assistance Agréé.

Entretien et nettoyage stufa poêle



Toutes les opérations de nettoyage des différentes parties de le poêle doivent être effectuées lorsque le poêle est complètement froid et que la prise électrique est débranchée. Si vous utilisez des granulés de qualité homologués, votre poêle demandera pas d'entretien fréquent. La nécessité d'entretien augmente selon les temps de fonctionnement (allumer et éteindre plusieurs fois) et les modifications des prestations requises.

Parties	Tous les jours	Chaque 2-3 jours	Chaque semaine	Chaque 15 jours	Chaque 30 jours	Chaque 60-90 jours	Ch. année / 1200-1400 h
Brûleur	◇						
Nettoyage grattoir (si présent)		◇					
Nettoyage compart. collecte cendres		◇					
Tiroir à cendres (si présent)		◇					
Nettoyage verre e porte		◇					
Nettoyage plaque coupe-flamme (si présent)		◇					
Nettoyage compartiment interne échangeur / compartiment du ventilateur fumée						•	
Échangeur complet							•
Nettoyage échappement "T"						•	
Conduit de fumées							•
Joint porte						•	
Parties internes							•
Cheminée							•
Composants électromécaniques							•

◇ par l'utilisateur

• par le Centre d'assistance technique agréé



Chaque 1200 heures de travail la carte électronique envoie un signal d'avertissement et l'écran affiche "SERVICE". Cela indique la nécessité d'un nettoyage complet de le poêle par un centre d'assistance technique agréé. Le manque de nettoyage cela pourrait entraîner une défaillance de la poêle et une mauvaise combustion, ce qui entraîne un rendement inférieur.



Pressostat fumées: il contrôle la pression dans le conduit de fumée. Il sert à bloquer la vis sans fin au cas où la sortie de fumées serait bouchée et en cas de contre-pressions importantes par exemple en présence de vent. Au moment de l'intervention du pressostat s'affichera sur l'écran le message **"ALAR-DEP-FAIL"**.

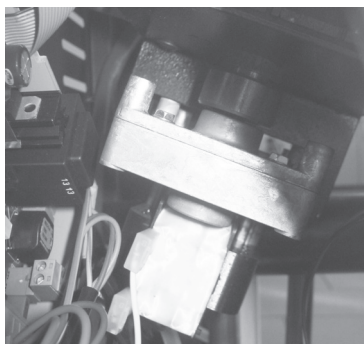

Motoréducteur: si le motoréducteur s'arrête, le poêle continue à fonctionner jusqu'à ce que la flamme sorte par manque de carburant et jusqu'à ce qu'il atteigne le niveau minimum de refroidissement.

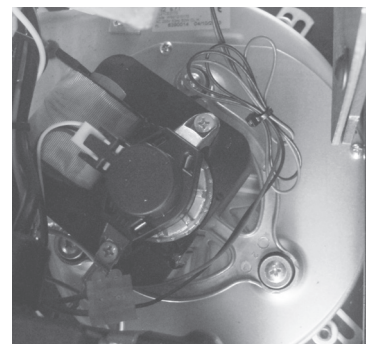

Sonde température fumées: ce thermocouple relève la température des fumées et fait partir ou arrête le poêle lorsque la température des fumées descend au-dessous de la valeur programmée.



Sécurité électrique: le poêle est protégé contre les brusques coupures d'électricité (ex. foudre) par un fusible général à 4 A placé sur le panneau de contrôle situé à l'arrière de la poêle près du cordon d'alimentation. Les fusibles de protection des cartes électroniques sont disponibles sur les planches.

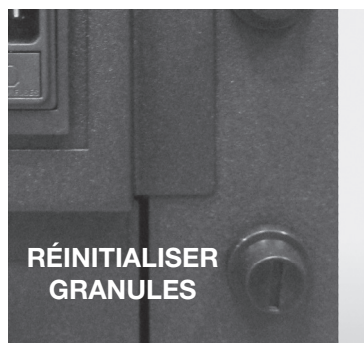

Dispositif de sécurité température des granulés de bois: si une température excessive se vérifie à l'intérieur du réservoir, le thermostat de sécurité des granulés de bois à réarmement manuel générerait une alarme **"ALAR-SIC-FAIL"**. Pour interrompre le fonctionnement de la poêle. Le rétablissement doit être effectué par le client en réarmant ce dispositif placé derrière l'appareil.



Thermostat ambiant: cela permet de détecter la température dans la chambre. Quand il détecte la température de consigne sur l'écran, le poêle passera en fonctionnement ECO, qui est en fonction de maintien pour économiser du carburant. Le thermostat d'ambient doit être réparti de manière à ne pas être conditionnée par la température du corps du poêle.



Il est interdit de manipuler les dispositifs de sécurité. Il ne sera possible d'allumer le poêle qu'après avoir éliminé la cause qui a déclenché le système de sécurité et après avoir rétabli le fonctionnement automatique de la sonde. Voir la section sur les alarmes à comprendre comment interpréter chaque alarme doit apparaître sur l'écran de l'appareil.



Toutes les réparations doivent exclusivement être effectuées par un technicien spécialisé, lorsque le poêle est éteint et que la prise électrique est débranchée. Il est interdit de toute modification non autorisée de l'appareil et le remplacement de pièces avec d'autres entreprises. Les opérations marquées en gras doivent être effectuées uniquement par du personnel qualifié.

Inconvénients éventuels et solutions

Étant donné que tous les poêles sont vérifiés dans leur parties de mouvement et de travail, et donc ils sont livrés dans un parfait état physique et de fonctionnement, il faut rappeler que le transport, le déchargement, le déplacement, un emploi incorrect ou une maintenance insuffisante, peuvent être les causes des inconvénients. Les inconvénients principales pourraient être résolus en lisant le tableau de suite. Si après avoir fait ce qui est ici décrit, le problème n'a pas été résolu, il faut interpellier le service d'assistance.

PROBLÈMES	CAUSES POSSIBLES	SOLUTIONS
Display éteint et touches qui ne marchent pas	1) Manque de tension dans l'alimentation 2) Interrupteur postérieur éteint 3) Display défectueux 4) Anomalies dans la connection du display avec la fiche 5) Fusible avec fiche interrompu 6) Fiche défectueuse	1) Vérifier que le câble d'alimentation soit branché. 2) Agir sur l'interrupteur postérieur pour le mettre en marche 3) Détacher le poêle de la prise pendant 1 minute et rallumer. Si le problème continue, il faut contacter le centre d'assistance autorisé 4) Contrôler que le display et la fiche soient correctement joints. 5) Contacter le centre d'assistance autorisé. 6) Contacter le centre d'assistance autorisé.
La télécommande ne fonctionne pas	1) Distance excessive du poêle 2) Pile de la télécommande épuisée. 3) La télécommande es endommagée.	1) S'approcher au poêle 2) Remplacer la pile 3) Remplacer la télécommande
Défaut d'allumage	1) Accumulation excessive de cendre dans le braséro 2) Procédure d'allumage erronée	1) Nettoyer le braséro 2) Réfaire la procédure d'allumage. Si le problème persiste, il faut contacter le centre d'assistance autorisé.
De la fumée sort de la grille	1) Black out électrique de nature accidentelle	1) Au cas où l'allumage soit interrompu ou l'activité du ventilateur soit momentanément interrompe, il peut arriver qu'il y aie la présence des petites quantité de fumée.
Le ventilateur d'air chaud ne marche pas	1) Le poêle ne s'est pas encore rechauffé	1) Il faut attendre l'issu du cycle d'allumage. Une fois rejoint la temperature, le ventilateur démarre automatiquement. Si le problème persiste, contacter le centre d'assistance autorisé.

<p>Le poêle ne s'allume pas automatiquement</p>	<ol style="list-style-type: none"> 1) Réservoir à granulés vide. 2) La résistance ne re-joint pas la température 3) Résistance plaignante 4) Le pellet ne descend pas 5) Moteur de visse sans fin défectueux 6) Le brasero ne se trouve pas dans son endroit ou il est sale 7) Obstructionnisme causé par des nids ou des corps étranger dans la cheminée 8) Vérifier le fonctionnement de la bougie 9) Le tiroir- cendrier n'est pas fermé correctement 10) Obstruction du passage de fumée et du tuyau de cheminée 11) Extracteur des fumées qui ne marche pas 12) Sonde thermique défectueuse 13) Pellet humide 	<ol style="list-style-type: none"> 1) Réservoir à granulés vide. 2) La résistance ne re-joint pas la température 3) Résistance plaignante 4) Le pellet ne descend pas 5) Moteur de visse sans fin défectueux 6) Le brasero ne se trouve pas dans son endroit ou il est sale 7) Obstructionnisme causé par des nids ou des corps étranger dans la cheminée 8) Vérifier le fonctionnement de la bougie 9) Le tiroir- cendrier n'est pas fermé correctement 10) Obstruction du passage de fumée et du tuyau de cheminée 11) Extracteur des fumées qui ne marche pas 12) Sonde thermique défectueuse 13) Pellet humide
<p>Blocage du poêle. Le pellet n'est pas introduit dans la chambre de combustion.</p>	<ol style="list-style-type: none"> 1) Le réservoir vide 2) Moteur de visse sans fin sans granulés de bois 3) Problème technique du moteur de visse sans fin 4) Motoriducteur en panne 5) Fiche électrique en panne 	<ol style="list-style-type: none"> 1) Le réservoir vide 2) Moteur de visse sans fin sans granulés de bois 3) Problème technique du moteur de visse sans fin 4) Motoriducteur en panne 5) Fiche électrique en panne
<p>Le poêle fonctionne pendant quelques minutes, après il s'éteint.</p>	<ol style="list-style-type: none"> 1) La phase d'allumage n'est pas terminée 2) Absence momentanée du courant électrique 3) Sonde de fumée défectueuse ou en panne 	<ol style="list-style-type: none"> 1) La phase d'allumage n'est pas terminée 2) Absence momentanée du courant électrique 3) Sonde de fumée défectueuse ou en panne
<p>Le moteur d'aspiration des fumées ne s'arrête pas</p>	<ol style="list-style-type: none"> 1) Le poêle n'a pas encore refroidi 	<ol style="list-style-type: none"> 1) Attendre que le poêle soit refroidi. Seulement à refroidissement accompli, le ventilateur s'éteignera. Si le problème persiste, contacter le centre d'assistance autorisé.

<p>Les granulés s'accumulent dans le pot de combustion, la vitre de la porte se salit et la flamme est faible</p>	<ol style="list-style-type: none"> 1) Tuyau de cheminée avec des parties qui sont trop longs ou obstrué. 2) Trop de pellet 3) Quantité excessive de pellet ou de dépôt de cendre dans le braséro 4) Le braséro ne se trouve pas dans son endroit 5) Vent contraire au flux de décharge 6) Manque d'air de combustion. 7) pellet humide ou inadapte 8) Moteur d'aspiration fumées en panne. 9) Porte fermée de mauvaise façon 	<ol style="list-style-type: none"> 1) Nettoyer le pot de combustion et contrôler que tous les orifices soient libres. Effectuer un nettoyage générale de la chambre de combustion et ramoner le conduit de fumée. Contrôler que l'entrée d'air ne soit pas bouchée. Vérifier l'état des joints de la porte vitrée. 2) Réduire dans les paramètres, le niveau de chargement du pellet 3) Bien nettoyer le braséro après avoir attendu l'éteignement total du poêle. Si ça arrive encore, contacter le centre d'assistance autorisé. 4) Vérifier que le trou du braséro ne correspond pas à la bougie 5) Contrôler la cheminée contre le vent/et ou éventuellement l'installer 6) Vérifier la position correcte du braséro, son nettoyage et vérifier que le tuyau d'aspiration de l'air soit libre, vérifier l'état des joints de la porte, augmenter le niveau des paramètres relatifs à la vitesse du ventilateur expulsion de fumées. Contactez le centre d'assistance autorisé. 7) Changer le type de granulés. Contactez le centre d'assistance autorisé. 8) Vérifier et, éventuellement, remplacer le moteur. Contactez le centre d'assistance autorisé. 9) Contrôler que la vitre soit bien fermée et que le joint garantisse le verouillage
<p>Odeur de fumée dans l'environnement. Eteignement du poêle</p>	<ol style="list-style-type: none"> 1) Mauvaise combustion 2) Mauvais fonctionnement du ventilateur de fumée 3) Mauvaise Installation du tuyau de cheminée 4) Obstruction de la cheminée 	<ol style="list-style-type: none"> 1) Contacter le centre d'assistance autorisé 2) Contacter le centre d'assistance autorisé 3) Contacter le centre d'assistance autorisé 4) Contacter le centre d'assistance autorisé
<p>En mode automatique, le poêle fonctionne toujours à la puissance maximale</p>	<ol style="list-style-type: none"> 1) Thermostat d'ambiance en position maximale 2) La sonde de détection température est endommagée. 3) Le Tableau de commande est défectueux ou il ne fonctionne pas. 	<ol style="list-style-type: none"> 1) Régler à nouveau la température du thermostat. 2) Vérifier le fonctionnement de la sonde et, éventuellement, la remplacer. 3) Vérifier le fonctionnement du tableau de commande et, éventuellement, le remplacer.
<p>Le moteur d'aspiration des fumées ne fonctionne pas.</p>	<ol style="list-style-type: none"> 1) Le poêle ne reçoit pas de courant électrique. 2) Le moteur est endommagé. 3) La carte électronique est défectueuse. 4) Le tableau de commande ne fonctionne pas. 	<ol style="list-style-type: none"> 1) Vérifier la tension du secteur d'alimentation et le fusible de protection. 2) Vérifier le moteur et le condensateur et, éventuellement, les remplacer. 3) Remplacer la carte électronique. 4) Remplacer le tableau de commande.

<p>Le feu s'éteint ou le poêle s'arrête automatiquement</p>	<ol style="list-style-type: none"> 1) Le réservoir du pellet est vide 2) Il manque l'alimentation 3) Le pellet ne sont pas introduits 4) Dépôt excessif de cendre dans le braséro. 5) Il y a eu l'intervention de la sonde de sécurité de température du pellet 6) Moteur de visse sans fin bloqué par un corps étranger. 7) La porte n'est pas parfaitement fermée parfaitement ou les joints sont épuisés 8) Le pellet n'est pas approprié 9) Contribution insuffisante du pellet 10) Cheminée ou tuyau obstrué par des corps étrangers ou des nids. 11) Intervention du pressostat 12) Moteur d'extraction de fumée en panne 13) Alarme activé 	<ol style="list-style-type: none"> 1) Remplir le réservoir du pellet 2) Contrôler la fiche et la présence d'énergie électrique 3) Remplir le réservoir du pellet 4) Bien nettoyer le braséro 5) Laisser que le poêle se refroidit complètement, rétablir la configuration manuelle et rallumer le poêle; si le problème continue, contacter le centre d'assistance technique 6) Détacher la fiche, vider le reservoir, enlever les corps étranges 7) Fermer la porte ou substituer les joints avec d'autres, originaux 8) Changer le type de pellet avec un conseillé par la maison constructrice. Parfois, sur la base du type de pellet, pendant le réglage des paramètres, il faut varier le niveau relatif au chargement du pellet 9) Augmenter le niveau dans le paramètre relatif au chargement du pellet. Faire vérifier afflux du combustible par l'assistance technique. 10) Eliminer quelconque corps étrange de la cheminée. Nettoyer le tuyau de la cheminée et nettoyer périodiquement. 11) Vérifier l'obstruction éventuel du tuyau de la cheminée et si le pressostat fonctionne correctement. 12) Vérifier et éventuellement substituer le moteur 13) Voir le paragraphe alarmes
<p>Le ventilateur de l'air de convection ne s'arrête jamais.</p>	<ol style="list-style-type: none"> 1) La sonde thermique de contrôle de la température est défectueuse ou ne fonctionne pas. 2) Le ventilateur est endommagé. 	<ol style="list-style-type: none"> 1) Vérifier le fonctionnement de la sonde et, éventuellement, la remplacer 2) Vérifier le fonctionnement du ventilateur et, éventuellement, le remplacer..
<p>Le poêle ne démarre pas.</p>	<ol style="list-style-type: none"> 1) Absence de courant électrique 2) Sonde granulés bloquée. 3) Fusible endommagé: 4) Le pressostat ne fonctionne pas (il signale un blocage) 5) Evacuation ou conduit de fumée obstrué. 	<ol style="list-style-type: none"> 1) Contrôler si la prise électrique est branchée et si l'interrupteur général est en position "I". 2) Débloquer en appuyant sur le thermostat postérieur. Si cela arrive encore, substituer le thermostat. 3) Remplacer le fusible 4) Remplacer le pressostat 5) Nettoyer la sortie des fumées et/ou ramoner le conduit de fumée



Ne jamais éteindre le poêle en supprimant l'alimentation. Laissez toujours compléter le cycle d'arrêt, sinon vous risquez d'endommager la structure et ayant des problèmes d'éclairage dans l'avenir.



Le producteur du poêle décline toute responsabilité. La garantie du produit déchoit en cas de dommages causés par non respect des avertissements indiqués ci-dessus. Toute intervention effectuée par un centre d'assistance technique sera à la charge du client au cas où les instructions cidessus exposées, ne soient pas suivies.

GARANTIE GÉNÉRALE

Tous nos produits sont testés et sont couverts par une garantie pendant 24 mois à compter de la date d'achat. La facture d'achat ou la réception du paiement doit être présentée au centre technique autorisé afin que la garantie puisse être prise en charge. Si la facture d'achat ne peut être présentée, la prise en garantie ne pourra être appliquée par le client final.

La garantie signifie le remplacement ou la réparation de pièces de l'appareil défectueux présentant un défaut de fabrication.

1. La garantie couvrant les défauts de fabrication et les défauts de matériaux ne sont pas couverts dans les cas ci-dessous :

- Intervention par du personnel non autorisé;
- Dommages causés par le transport ou pour des causes non attribuables au fabricant ;
- Installation non conforme aux règles de l'art et à la réglementation en vigueur ;
- Branchement électrique incorrecte ;
- Entretien périodique non effectué ;
- Accidents extérieurs (éclair, inondations, etc.) ;
- Utilisation et maintenance incorrectes.

2. Le remplacement complet de l'appareil ne peut avoir lieu qu'après la décision incontestable du fabricant dans des cas spéciaux

3. La Société décline toutes responsabilités pour tous dommages matériels ou corporels éventuellement causés, directement ou indirectement, aux personnes, aux animaux ou aux choses suite à non observation des prescriptions des notices d'installations et/ou d'utilisation.

LIMITATION ET EXCLUSIONS DE GARANTIE

La garantie est limitée aux défauts de fabrication, à condition que le produit ne soit pas endommagé par une mauvaise utilisation, une mauvaise manipulation, un problème d'ordre électrique provenant de l'installation du client, à des manipulations ou des erreurs d'installation.

Les composants suivants sont couverts par une garantie de douze mois :

- Le brûleur de combustion ;
- La bougie d'allumage.

Ne sont pas couverts par la garantie:

- le verre de la porte ;
- les joints de manière générale et ceux de la porte en fibre ;
- la peinture ;
- les céramiques ;
- la télécommande
- les côtés internes
- tous les dommages causés par une installation inadéquate et / ou des pénuries du consommateur.

Les images sont purement indicatives et peuvent ne pas correspondre à la réalité du produit. Les images ne sont que des exemples et elles sont nécessaires pour comprendre comme fonctionne le produit.

REMARQUES

Le agradecemos haber elegido uno de nuestros productos, fruto de experiencias tecnológicas y de una continua investigación para lograr una calidad superior en términos de seguridad, confiabilidad y prestaciones. En este manual encontrará toda la información y consejos útiles para poder utilizar su producto con la mayor seguridad y eficiencia.



Se aconseja actuar la instalación y la puesta en marcha a través de nuestro un Servicio de Asistencia Técnica autorizado en manera que se puedan averiguar en cualquier momento todos los pasajes.

- Las instalaciones incorrectas, los mantenimientos efectuados de forma incorrecta y el uso impropio del producto eximen a la empresa productora de cualquier eventual daño derivado del uso de la estufa y de cualquier responsabilidad civil y penal.
- La máquina no debe ser utilizada como incinerador, no deben ser utilizados combustibles diferentes de pellet.
- Este manual ha sido redactado por el fabricante y es parte integrante del producto y debe acompañarlo a lo largo de toda su vida útil. En caso de venta o transferencia del producto, asegurarse siempre de que esté presente el manual, dado que la información en él contenida está dirigida al comprador y a todas aquellas personas que por distintos conceptos concurren a su instalación, uso y mantenimiento.
- Leer con atención las instrucciones y la información técnica contenidas en este manual antes de proceder a la instalación, utilización o cualquier intervención en el producto.
- El cumplimiento de las indicaciones contenidas en el presente manual garantiza la seguridad de las personas y del producto, la economía de funcionamiento y una mayor duración del mismo.
- El cuidadoso diseño y el análisis de los riesgos llevados a cabo por nuestra empresa han permitido realizar un producto seguro, sin embargo, antes de efectuar cualquier operación, se recomienda atenerse rigurosamente a las instrucciones indicadas en el siguiente documento y tenerlo siempre a disposición.
- Prestar máxima atención al movilizar las piezas de cerámica, donde estuvieran presentes.
- Controlar que la superficie sobre la que se instalará el producto sea totalmente plana.
- La pared donde va colocado el producto no puede ser de madera ni de material inflamable, además se deben mantener las distancias de seguridad.
- Durante el funcionamiento, algunas piezas de la estufa (puerta, manilla, laterales) pueden alcanzar temperaturas elevadas. Por lo tanto, prestar mucha atención y tomar las precauciones del caso, sobre todo en presencia de niños, personas ancianas, discapacitados y animales.
- El montaje debe ser efectuado por personas autorizadas (Centro de Asistencia Autorizado).
- Los esquemas y dibujos se proveen a título ilustrativo; el fabricante, en su intento de alcanzar una política de constante desarrollo y renovación del producto, puede aportar, sin previo aviso, las modificaciones que considere oportunas.
- Se recomienda, en la potencia máxima de funcionamiento de la estufa, la utilización de guantes para manejar la puerta de depósito de pellet y de el tirador de apertura de la puerta.
- Instalación está prohibido en las habitaciones o en ambientes con atmósferas explosivas.
- Use exclusivamente las piezas de repuesto recomendadas por el proveedor. El uso de piezas no originales puede hacer peligroso el producto y exime a la empresa de cualquier responsabilidad civil y penal.



Nunca cubrir de ninguna manera el cuerpo de la estufa ni obstruir las ranuras ubicadas en la parte superior cuando el aparato esté funcionando. A todas nuestras estufas se les prueba el encendido en línea.

En caso de incendio, desconectar la alimentación eléctrica, utilizar un extintor a norma y eventualmente llamar a los bomberos. Llamar después al Centro de Asistencia Autorizado.

Este manual de instrucciones es una parte integrante del producto: asegúrese de que siempre se suministra con el aparato, incluso si se transfieren a otro propietario o usuario o trasladado a otro lugar. En caso de daño o pérdida, solicite otro ejemplar del área de servicio técnico.

Estos símbolos indican mensajes específicos en este folleto:



ATENCIÓN: Este símbolo de advertencia se encuentra presente en distintos puntos del libro e indica que es necesario leer atentamente y comprender el mensaje al que se refiere puesto que la inobservancia de lo que está escrito puede ocasionar serios daños a la estufa y poner a riesgo la incolumidad de quien la utiliza.



INFORMACIÓN: Con este símbolo se pretende resaltar la información que se considera importante para el buen funcionamiento de la estufa. La inobservancia de lo prescrito comprometerá el uso de la estufa haciendo que su funcionamiento resulte insatisfactorio.

Normativas y declaración de conformidad

Nuestra empresa declara que la estufa está conforme a las siguientes normas para la marca CE Directiva Europea:

- 2015/1185 UE
- 2014/30 UE y sucesivos emendamientos;
- 2014/35 UE y sucesivos emendamientos;
- 2011/65 EU (directiva RoHS 2);
- Las nuevas reglas de Productos de la Construcción (CPR-Construction Products Reglamento) nº 305/2011 en relación con el mundo de la construcción;
- Para la instalación en Italia referirse a la UNI 10683/98 o sucesivas modificaciones.
- Todas las leyes locales y nacionales y las normas europeas deben ser satisfechas en la instalación del maquinario;
- EN 55014-1; EN 55014-2; EN 61000-3-2; EN 61000-3-3; EN 60335-1; EN 60335-2-102; EN 62233, EN 50581.

Informaciones referidas a la seguridad

Se ruega leer atentamente este manual de uso y mantenimiento antes de instalar y poner en funcionamiento la estufa. En caso de dudas, dirigirse al revendedor o al Centro de Asistencia.

- La estufa a pellet debe funcionar sólo en ambientes destinados a vivienda. Esta estufa, al ser comandada por una tarjeta electrónica, permite una combustión completamente automática y controlada; en efecto, la centralita regula la fase de encendido, 5 niveles de potencia y la fase de apagado, garantizando un funcionamiento seguro de la estufa;

- El contenedor utilizado para la combustión hace caer en el recipiente de recolección gran parte de las cenizas producidas por la combustión de los pellets. De todas maneras, controlar cotidianamente el contenedor, dado que no todos los pellet tienen altos estándares cualitativos (utilizar sólo pellet de calidad aconsejado por el fabricante);

Responsabilidad

Con la entrega del presente manual, declinamos toda responsabilidad, tanto civil como penal, por incidentes derivados del no cumplimiento parcial o total de las instrucciones contenidas en el mismo. Declinamos toda responsabilidad originada en el uso inadecuado de la estufa, el uso no correcto por parte del usuario, modificaciones y/o reparaciones no autorizadas, la utilización de repuestos no originales para este modelo.

- Insuficiente mantenimiento;
- Incumplimiento de las instrucciones contenidas en el manual;
- Uso no conforme a las directivas de seguridad;
- Instalación no conforme a las normas vigentes en el país;
- Instalación por parte de personal no calificado y no entrenado;
- Modificaciones y reparaciones no autorizadas por el fabricante;
- Utilización de repuestos no originales;
- Eventos excepcionales.

Carga del depósito de pellet

La carga del combustible se realiza por la parte superior de la estufa abriendo la puerta.

Echar las pellas en el depósito; Para facilitar el procedimiento realizar la operación en dos fases:

- Echar la mitad del contenido en el interior del depósito y esperar a que el combustible se deposite en el fondo;
- Terminar la operación echando la otra mitad;
- Mantenga la cubierta cerrada, después de cargar los pellets, la tapa del depósito de combustible;
- Antes de cerrar la puerta carga pellet asegúrese de que no hay restos de pellets de todo el sello. En caso limpiar cuidadosamente para no comprometer los juntas de sellado.

La estufa es un producto por calentamiento, se presentan las superficies externas particularmente caliente. Por esta razón, se recomienda extrema precaución al operar en particular:

- No toque el cuerpo de la estufa y los diversos componentes, no se acercan a la puerta, podría causar quemaduras;
- No toque los gases de escape;
- No realice ningún tipo de limpieza;
- No tire las cenizas;
- No abra la bandeja de ceniza;
- Tenga cuidado de que los niños no se acerquen;



No quitar nunca la rejilla de protección del interior del depósito; durante la carga evitar que el saco de los pellet entre en contacto con superficies calientes.



- **Utilice sólo los pellets de madera;**
- **Guardar el pellet en locales secos y no húmedos;**
 - **La estufa debe ser alimentada sólo con pellets de calidad de 6 mm de diámetro y una longitud máxima de 30 mm del tipo recomendado por el fabricante;**

- **Antes de conectar eléctricamente la estufa, debe estar lista la conexión de los tubos de descarga con el conducto de humos;**
- **La rejilla de protección ubicada dentro del depósito de pellet no debe quitarse nunca;**
- **En el ambiente en que se instale la estufa debe haber suficiente renovación de aire;**
- **Está prohibido hacer funcionar la estufa con la puerta abierta o con el cristal roto;**
- **No utilice la estufa como incinerador; el calentador debe ser utilizado sólo para la finalidad prevista. Cualquier otro uso se considera impropio y por tanto peligroso. No coloque en la tolva aparte de pellets de madera;**
- **Cuando la estufa este encendida, se encuentra a alta temperatura las superficies, de cristal, del tirador y de los tubos: durante el encendido, estas partes no se deben tocar sin las adecuadas protecciones;**
- **Mantener a una distancia adecuada (segura) de la estufa el combustible y otros materiales inflamables.**



No apagar nunca la estufa quitando la energía eléctrica. Dejar siempre el tiempo necesario para que concluya la fase de apagado puesto que de no ser así pueden producirse daños en la estructura, lo que provocaría problemas para encenderla posteriormente.

Instrucciones para un uso seguro y eficaz

- El dispositivo puede ser utilizado por parte de niños no menores de 8 años de edad y por las personas con capacidades físicas, sensoriales o mentales reducidas, falta de experiencia o conocimiento pero siempre bajo la supervisión o después que la misma ha recibido instrucciones relativas a su uso seguro y a la comprensión de los peligros inherentes a ella. Los niños no deben jugar con el aparato. Limpieza y mantenimiento destinados a la realización del usuario no deben ser hechos por los niños sin supervisión;
- No utilice la estufa como escalera o andamio;
- No ponga a secar ropa sobre la estufa. Cualquier tendedero o algo similar deben mantener una distancia adecuada de la termo estufa. - Riesgo de incendio;
- Explicar con cuidado de que la estufa está hecho de material sometido a altas temperaturas para los ancianos, los discapacitados, y en particular para todos los niños, manteniéndolos alejados de la estufa durante el funcionamiento;
- No toque la estufa con las manos húmedas, ya que este es un aparato eléctrico. Desconecte siempre la alimentación antes de trabajar en la unidad;
- La puerta debe estar siempre cerrada durante el funcionamiento;
- La estufa debe estar conectada a un sistema eléctrico equipado con un conductor de puesta a tierra de acuerdo con la normativa 73/23 y 93/98 CEE;
- El sistema debe ser la adecuada energía eléctrica declarada la estufa;
- No lave el interior de la estufa con agua. El agua podría dañar el aislamiento eléctrico, provocando una descarga eléctrica;
- No exponga su cuerpo al aire caliente durante mucho tiempo. Evite calentar demasiado la sala en la que se encuentra y donde está instalada la estufa. Esto puede dañar las condiciones físicas y causar problemas de salud;
- No lo exponga a dirigir el flujo de aire caliente de las plantas o los animales;
- La estufa de pellets no es un elemento de cocción;
- Las superficies externas durante el funcionamiento puede estar muy caliente. No los toque, salvo con la protección adecuada
- El enchufe del cable de alimentación del dispositivo debe conectarse solo después de la instalación y el montaje del dispositivo, y debe permanecer accesible después de la instalación si el dispositivo no está equipado con un interruptor de dos polos adecuado y accesible.
- Preste atención para que el cable de alimentación (y cualquier otro cable externo al aparato) no toque las partes calientes.
- No coloque objetos, gafas, infusorios ni fragancias de la habitación sobre la estufa, ya que podrían dañar o dañar la estufa (en este caso, la garantía no responde).
- En caso de avería en el sistema de encendido, no fuerce el encendido;
- La acumulación pellet incombusto en el quemador debido al "no encendido" debe eliminarse antes de efectuar un nuevo encendido. Antes de volver a encenderlo, asegúrese de que el brasero esté bien colocado y limpio;
- Esta prohibido cargar manualmente combustible en el brasero. El incumplimiento de esta advertencia puede generar situaciones de peligro;
- Evalúe las condiciones estáticas de la superficie sobre la que gravitará el peso del producto;
- Las operaciones de mantenimiento extraordinario deben ser exclusivamente efectuadas por personal autorizado y cualificado;
- Desconecten producto de la alimentación eléctrica antes de efectuar cualquier operación de mantenimiento;
- En el primer encendido puede generarse humo debido al primer calentamiento de la pintura. Así pues, ventile bien en el local.



La estufa está dotada de un dispositivo de seguridad que impide su funcionamiento con depresiones peligrosas en la cámara de combustión causadas, por ejemplo, por situaciones climáticas desfavorables u obstrucciones de la chimenea. En caso de intervención de dicho dispositivo, no lo manipule y espere a que la situación climática permita que la chimenea vuelva tener una depresión capaz de garantizar el funcionamiento correcto de la estufa. Si el lugar donde está instalada la estufa es especialmente ventoso durante largos periodos que impiden su uso cotidiano, es posible aumentar la velocidad del extractor de humos para garantizar una depresión correcta en la cámara de combustión. Esta operación debe ser efectuada por un técnico autorizado.

Ambiente de ejercicio

Para conseguir un buen funcionamiento de la estufa y una buena distribución de la temperatura, ésta debe colocarse en un lugar en el que pueda afluir el aire necesario para la combustión de las pellas (deben estar disponibles unos 40 m³/h) según la norma para la instalación y las normas vigentes en el país. El volumen del ambiente no debe ser inferior a 20 m³. Es obligatorio prever una toma de aire externo adecuada que permita la entrada del aire comburente necesario para el correcto funcionamiento del producto. El flujo de aire entre el exterior y el local de instalación puede producirse directamente mediante una apertura en una pared externa del local (solución preferible, consulte la figura 1a); o indirectamente mediante la recogida de aire de locales adyacentes dotados de toma de aire, que comunican de forma permanente con el de la instalación (consulte la figura 1b). Como locales adyacentes deben excluirse los dormitorios, los cuartos de baño, los garajes, los locales comunes del inmueble y, en general, los locales que presenten peligro de incendio. Hay que tener en cuenta la presencia de puertas y ventanas que puedan interferir con el flujo del aire hacia la estufa y que deben mantenerse a una distancia de 1,5 m de la eventual salida de humos. La toma de aire debe tener una superficie neta total mínima de 100 cm² y está protegida por una rejilla externa, que no debe estar obstruida ni cerrada y que deberá limpiarse periódicamente: dicha superficie debe aumentarse si en el interior del local hay otros generadores activos (por ejemplo: ventilador eléctrico para la extracción del aire viciado, campana de cocina, otras estructuras, etc.), que pueden poner en depresión el ambiente. Es necesario verificar si, con todos los equipos encendidos, la caída de presión entre la habitación y el exterior no supera el valor de 4 Pa.



FIGURA 1a - DIRECTAMENTE DESDE EL EXTERIOR

FIGURA 1b- INDIRECTAMENTE DESDE EL LOCAL ADYACENTE

es posible conectar el aire necesario para la combustión directamente a la toma de aire externa mediante un tubo de, al menos, 40 mm con una longitud máxima de 2 metro lineales; cada curva del tubo equivale a una pérdida de 1 metro lineal.

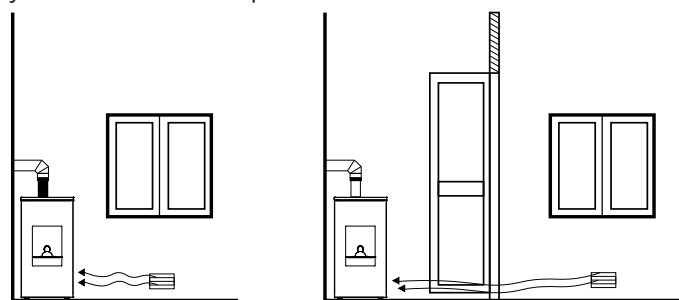

La instalación en locales de una habitación, dormitorios y cuartos de baño solo está permitida en caso de equipos estancos o en habitación cerrada provistos de una adecuada canalización del aire comburente hacia el exterior.

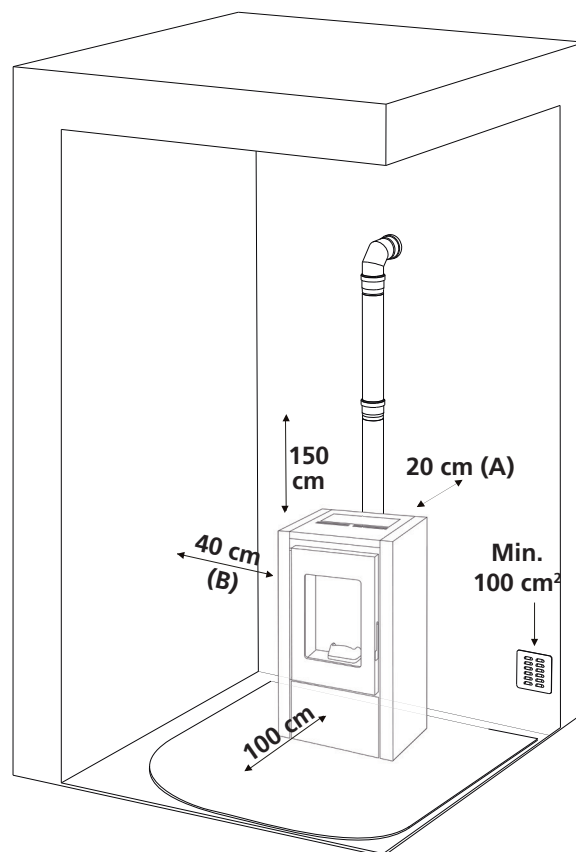

Está prohibido colocar la estufa en ambientes de atmósfera explosiva. El pavimento del local en el que se instala la estufa debe presentar dimensiones adecuadas para sostener el peso de la misma. Mantenga una distancia mínima posterior (A) de 20 cm, lateral (B) de 40 cm y anterior de 100 cm. Estas distancias deben respetarse para que el técnico pueda efectuar el mantenimiento extraordinario y para la seguridad del producto. En caso de que haya presentes objetos especialmente delicados, como muebles, cortinas o sofás, aumente considerablemente la distancia de la estufa.



En presencia de suelos de madera predisponer superficie salva pavimento en conformidad con las normas vigentes en País.

Chimenea

Las instrucciones que figuran a continuación tienen como objetivo ayudar en la realización de una buena chimenea, pero en ningún modo deben considerarse sustitutivas de las normas vigentes, que el fabricante cualificado debe poseer. El fabricante de la estufa declina toda responsabilidad civil o penal relativa al mal funcionamiento de la estufa debido a una chimenea mal dimensionada y/o que incumpla con las normas vigentes, que deben respetarse.

La chimenea debe fabricarse de acuerdo con las normas y con una categoría \geq T200 o superior, ser vertical, sin estrangulamientos, resistente a la condensación ya de fuego de hollín. Debe aislarse externamente para evitar que los humos se enfríen y debe estar dotada de una descarga de condensación. Si la chimenea es cavedio de cemento, debe estar intubada. La chimenea debe prever una inspección para la limpieza y, además, debe estar apartada de materiales inflamables y/o combustibles.

A continuación figuran las distancias mínimas que deben respetar las chimeneas o zonas de reflujo. Verifique si la depresión entre la chimenea y el ambiente donde está instalada respeta las indicaciones de las características técnicas. La altura mínima de la chimenea es de 3,5 metros y debe tener una sección interna que permita respetar estos requisitos y, en todo caso que no sea inferior a 100 mm. Verifique si las configuraciones son correctas utilizando la

UNI EN 13384-1. La chimenea debe estar siempre limpia, los eventuales residuos de hollín reducen la sección de la chimenea y comprometen su tiro con la posibilidad de generar fuego de hollín. Encargue a un deshollinador especializado que limpie la chimenea y el cañón al menos una vez al año y antes de encender el generador después de los periodos de inactividad. La falta de limpieza perjudica el correcto funcionamiento del equipo.



No se admite la instalación no se admite la instalación en una chimenea compartida con otros equipos.

Cañon

El área de apertura para la evacuación de humos debe ser, al menos, el doble de la sección de la chimenea y hay que impedir la entrada de nieve y animales. La cuota de salida a la atmósfera debe estar fuera de la zona de reflujo provocada por la conformación del tejado y/o por los eventuales obstáculos presentes en las inmediaciones. Preste atención a la presencia de tragaluces y claraboyas.

TECHO DE PISO

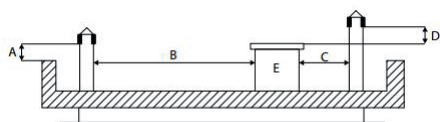

- A = MÍN. 0,50 m
- B = DISTANCIA > 2,00 m
- C = DISTANCIA < 2,00 m
- D = 0,50 m
- E = VOLUMEN TÉCNICO

15° TECHO

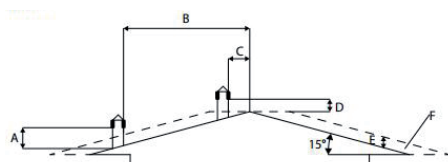

- A = MÍN. 1,00 m
- B = DISTANCIA > 1,85 m
- C = DISTANCIA < 1,85 m
- D = 0,50 m SOBRE EL COLMO
- E = 0,50 m
- F = ZONA DE REFLUJO

30° TECHO

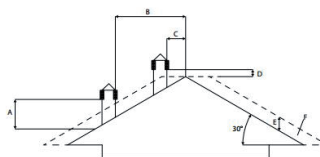

- A = MÍN. 1,30 m
- B = DISTANCIA > 1,50 m
- C = DISTANCIA < 1,50 m
- D = 0,50 m SOBRE EL COLMO
- E = 0,80 m
- F = ZONA DE REFLUJO

45° TECHO

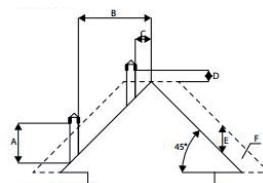

- A = MÍN. 2,00 m
- B = DISTANCIA > 1,30 m
- C = DISTANCIA < 1,30 m
- D = 0,50 m SOBRE EL COLMO
- E = 1,50 m
- F = ZONA DE REFLUJO

60° TECHO

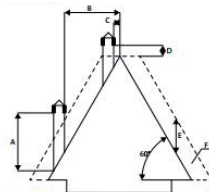

- A = MÍN. 2,60 m
- B = DISTANCIA > 1,20 m
- C = DISTANCIA < 1,20 m
- D = 0,50 m SOBRE EL COLMO
- E = 2,10 m
- F = ZONA DE REFLUJO

Conexión a la chimenea

La conexión entre la estufa y la chimenea debe realizarse con tubos apropiados (mín. T200). Está prohibido utilizar tubos metálicos flexibles, de fibra de cemento o de aluminio. La pendiente del conducto de humos no debe tener tramos horizontales superiores a 2 metros y debe tener una inclinación mínima del 3%. El primer cambio de dirección debe efectuarse después de, al menos, 1,5 metros de tramo vertical. Prevea en la base del conducto de humo una inspección para efectuar controles periódicos. Está prohibido conectar varios aparatos al mismo conducto de humos. Mantenga el conducto de humos a una distancia adecuada de los eventuales elementos inflamables o sensibles al calor. Para saber cuáles son las distancias que deben respetarse, consulte las instrucciones del fumista.

Ejemplo de instalación correcta.

Cómo conectar la canalización (si existe)

A la salida de la canalización es posible conectar un solo tubo por cada conducto de diámetro de 80 mm con una longitud máxima de 8 metros lineales. Considere por cada curva de 45° una pérdida de 1 metro de tramo lineal (por ejemplo, distancia máxima sin curvas 8 metros; distancia máxima con una curva de 45° $8-1=7$ metros). Se aconseja utilizar tubos de 80 mm de diámetro y con la superficie interna lisa.

Deben ser resistentes al calor (se aconseja utilizar, al menos, un T200). Mantener alejados de los objetos inflamables y/o combustibles (al menos 50 cm) y de las cortinas o muebles.

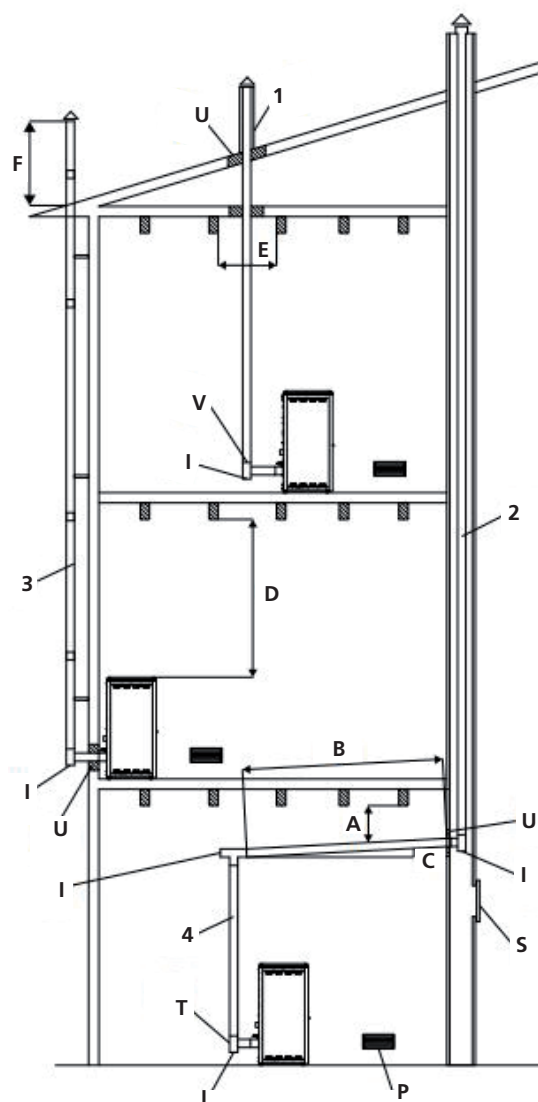

A= MÍNIMO 40 MM
B=MÁXIMO 4 M
C= MÍNIMO 3°
D= MÍNIMO 400 MM
E= DIÁMETRO AGUJERO
F= VÉASE FIG. 2-3-4-5-6

U= AISLANTE
V= EVENTUAL REDUCCIÓN DE 100 A 80 MM
I= TAPÓN DE INSPECCIÓN
S= PUERTA DE INSPECCIÓN
P= TOMA DE AIRE
T= CONEXIÓN EN T CON TAPÓN DE INSPECCIÓN

Pellet

Los pellets son cilindros de madera prensada, producidos a partir de residuos de serrín y elaboración de madera (virutas y serrín) generalmente producidos por aserraderos y carpinterías. La capacidad colante de la lignina contenida en la leña permite conseguir un producto compacto sin aditivos y sustancias químicas extrañas a la madera y se consigue por lo tanto un combustible natural de alto rendimiento. El uso de pellets ordinarios o de cualquier otro material no idóneo puede dañar algunos componentes de la estufa y perjudicar su funcionamiento correcto: lo que puede determinar el cese de la garantía y de la responsabilidad del productor. Con las debidas valoraciones de capacidad del entramado, en el local de instalación se pueden depositar un máximo de 1,5 mc de combustible, que corresponden unos 975 kg de pellet.



Para nuestras estufas se tiene que utilizar pellets de 6 mm de diámetro, longitud de 30 mm y con una humedad máxima del 8% certificado EN Plus A1 SK002 UNI EN ISO 17225-2. Es recomendado almacenar el pellets lejos de fuentes de calor y en lugares sin humedad o sin atmósferas explosivas. La empresa aconseja utilizar combustible certificado.

Encendido estufa



Eliminar de la caja de la estufa y por la puerta todos los componentes del embalaje. Podría quemar (folletos de instrucciones y varias etiquetas adhesivas).

Carga de pellet

La carga del combustible se realiza desde la parte superior de la estufa mediante la apertura de la puerta carga pellet. Vierta los gránulos en el depósito;

Para facilitar el procedimiento si se realiza en dos fases:

- vierta la mitad del contenido de la bolsa en el tanque y esperar a que el combustible se deposite en el fondo.
- completar la transacción mediante el pago de la segunda mitad de la bolsa.



Nunca quite la rejilla de protección en el interior del tanque; cargando evitar que el saco de las pellas entre en contacto con superficies calientes.



El brasero debe ser limpiado antes de cada salida.

Primer encendido

- Antes de encender verificar que el brasero está sin pellet y limpio de residuos de precedentes combustiones. En caso de no estar limpio vaciar y la limpiar el mismo
- Llenar el depósito de la estufa hasta 3/4 del pellet aconsejado por el fabricante
- Conectar la estufa a una toma de electricidad con el cable adecuado de serie
- Apretar el interruptor de encendido que se encuentra en la parte posterior de la estufa
- En el display aparecerá la inscripción **"OFF"**
- Pulsar el pulsador  por 2 segundos y después se encenderá el extractor de humos, la resistencia de encendido y aparecerá la inscripción **"FAN ACC"**; el led encendido se enciende
- Después de más o menos 1 minuto aparece la inscripción **"LOAD WOOD"**, a estufa carga el pellet y sigue el encendido de la resistencia
- Una vez alcanzada la temperatura adecuada aparece en el display la inscripción **"FIRE ON"**: significa que la estufa ha pasado a la última fase de encendido al término de la cual será completamente operativa; el led encendido se apaga
- Después algunos minutos en la pantalla aparecerá el escrito **"ON 1-2-3-4-5"**, cerca de la temperatura del medio ambiente, la potencia de trabajo actual. La estufa es ahora en pleno funcionamiento
- En el caso de logro de la temperatura establecida en la pantalla, aparecerá el escrito **"ECO"**
- El Led de temperatura se ilumina cuando se alcanza la temperatura establecida.



Antes del encendido, es posible que un poco de humo llene la cámara de combustión.





PARA EL TÉCNICO ESPECIALISTA: Al final de la instalación, instruya verbalmente al usuario sobre el correcto uso y mantenimiento de la estufa.



Se aconseja actuar la instalación y la puesta en marcha a través de nuestro un Servicio de Asistencia Técnica autorizado en manera que se puedan averiguar en cualquier momento todos los pasajes. Durante el primer encendido es necesario ventilar bien el ambiente, podrían generarse olores desagradables provenientes de la pintura y de la grasa de la pared de tubos.

Apagado estufa

Para apagar la estufa apretar el botón  sobre el panel de control hasta que en el display aparecerá la inscripción **"OFF"**. Después del apagado de la estufa el extractor de humos sigue en funcionamiento por un tiempo establecido para garantizar una rápida salida de los humos de la cámara de combustión. Para los modelos con mando a distancia de serie basta apagar el mando a distancia manteniendo pulsado por 2 segundos el botón  y luego confirmar la elección apretando el botón SEND. Si se prueba a encender otra vez la estufa en esta fase en el display aparecerá la inscripción **"ATTE"** para avisar al usuario que se está haciendo un ciclo de apagado. Al atender el completar del ciclo mismo y que en la pantalla aparezca el escrito **"OFF"** para proceder a un nuevo encendido.

NOTA:

- no encender la estufa de manera intermitente. Ello podría provocar chispas que pueden reducir la duración de los componentes eléctricos;
- no tocar la estufa con las manos mojadas. La estufa, al tener componentes eléctricos, podría provocar descargas si no es manejada correctamente. Sólo los técnicos autorizados pueden resolver posibles problemas;
- no extraer ningún tornillo de la cavidad del fuego sin que haya sido previamente bien lubricada;
- nunca abrir la puerta cuando la estufa está funcionando;
- asegurarse de que la cuba del brasero esté correctamente posicionada.
- se recuerda que todo el conducto de humo debe ser inspeccionado, en el caso de que sea fijo se debe instalar una apertura de inspección para la limpieza.

1. Disminución temperatura o potencia
2. Aumentación temperatura o potencia
3. Botón On/Off
4. Receptor mando a distancia
5. Led alarma ALC
6. Led alarma ALF
7. Led crono termóstato
8. Led temperatura ok
9. Led de carga pellet
10. Led encendido
11. Display LED 7 segmentos
12. Led On/Off

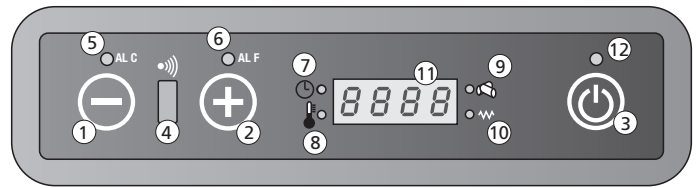

Botones y funciones display

1. Disminución temperatura o potencia

El botón, en el menú Set temperatura, permite bajar la temperatura desde un valor máximo de 40°C hasta un valor mínimo de 7°C. Dentro del menú "Set potencia" permite en cambio bajar la potencia de trabajo de la estufa desde un máximo de 5 hasta un mínimo de 1.

2. Aumentación temperatura o potencia

El botón, del menú Set temperatura, permite de aumentar la temperatura desde un valor mínimo de 7°C hasta un valor máximo de 40°C.

En el menú "Set potencia" permite en cambio aumentar la potencia de trabajo de la estufa desde un mínimo de 1 hasta un máximo de 5.

3. Botón On/Off

Mantener pulsado al menos 2 segundos para encender o apagar la estufa.

4. Receptor mando a distancia

Sonda de recepción de las ordenes transmitidas desde el mando a distancia.

5. Led alarma ALC

El Led parpadea en caso de una anomalía de funcionamiento o de una alarma.

6. Led alarma ALF

El Led parpadea en caso de una anomalía de funcionamiento o de una alarma.

7. Led crono termóstato

Indica que la programación automática de los encendidos y apagados, única o diaria, está activa.

La programación automática puede ser efectuada únicamente a través del mando a distancia (mando a distancia opcional).

8. Led temperatura ok

Se enciende cuando se alcanza a la temperatura impuesta. En este caso en el display aparece también la inscripción "Eco", alternada al valor de la temperatura del ambiente.

9. Led de carga pellet

El Led está parpadea cada vez que se hace la carga del pellet en el interior de la estufa.

10. Led encendido

Se activa solo en fase de encendido de la estufa para señalar que la resistencia está calentando el aire necesario para el encendido del pellet.

11. Display LED 7 segmentos

En el display se visualiza las diferentes modalidades de funcionamiento de la estufa y también la temperatura del ambiente y la potencia de trabajo impuesta por el usuario.

En el caso de un mal funcionamiento de la estufa, en el display se visualizan las señalizaciones de error (veer parágrafo señalización alarmas).

12. Led On/Off

El Led indica los diferentes estados de la estufa:

- encendido si la estufa está trabajando o solo encendida
- apagado si la estufa está en "Off"
- parpadeando si se está haciendo un ciclo de apagado.

Regulación de la estufa

Modificación temperatura ambiente deseada

Para variar la temperatura deseada proceder como sigue: apretar una vez el botón \ominus (1) para entrar en el menú de impostación de la temperatura. A esto punto en el display aparecerá la inscripción "Set", alternada a la temperatura deseada. A través de los botones \ominus (2) y \oplus (3) bajar o aumentar el valor querido.

La salida da el menú Set temperatura será automática después unos segundos de inactividad en el mismo menú.

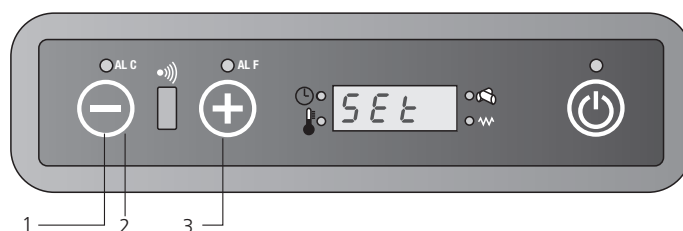

Modificación potencia de trabajo

Para variar la potencia de trabajo deseada proceder como sigue: apretar una vez el botón \oplus (1) para entrar en el menú de imposición de la potencia de trabajo.

En este punto en el display aparecerá la inscripción "Pot", alternada a la potencia que es posible seleccionar entre las 5 disponibles.

A través de los botones \ominus (2) y \oplus (3) bajar o aumentar el valor deseado.

La salida del menú "Set potencia" será automática después unos segundos de inactividad en el mismo menú.

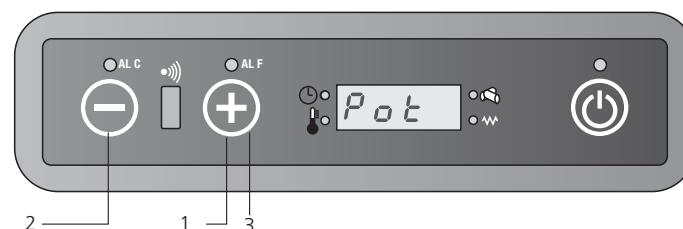

ES Control remoto (cuando hay)

Botones y funciones principales

El mando a distancia permite controlar la estufa y dispone de unas funciones no disponibles en el teclado, como la programación automática de los encendidos y de los apagados.

Utilización del mando a distancia:

1. Dirigir el mando a distancia hacia el panel de control de la estufa.
2. Verificar que no haya objetos entre el mando a distancia y el receptor que se encuentra en la estufa
3. Cualquier opción elegida en el mando a distancia debe ser transmitida a la estufa a través de pulsación del botón SEND.

Después del envío de las órdenes se oirá una señal acústica de confirmación.



On/Off

Se utiliza para encender o apagar la estufa y el mando a distancia. Mantener pulsado al menos dos segundos para encender/apagar el sistema, luego apretar el botón "SEND"



Los dos botones permiten la imposición de la temperatura deseada entre un mínimo de 7 °C y un máximo de 40 °C.



Selecciona la modalidad de funcionamiento según la secuencia:

☑ Funcionamiento Automático

- potencia 1 (on1)
- - potencia 2 (on2)
- - - potencia 3 (on3)
- - - - potencia 4 (on4)
- - - - - potencia 5 (on5)



SEND

Se utiliza cuando se quiere enviar a la placa las órdenes del mando a distancia.



ECONO

Activa o desactiva la función ECONO.

Mantener pulsado el botón al menos 2 segundos para la imposición o no de la función.





**TURBO**

Activa o desactiva la función TURBO.

Mantener pulsado el botón al menos 2 segundos para la imposición o no de la función.

**FUNCIÓN RELOJ**

Para seleccionar la hora en el mando a distancia realizar lo siguiente:

- apretar  y la hora empiezan a parpadear.
- a través de los botones  y  seleccionar la hora y los minutos.
- apretar otra vez  para confirmar y apretar SEND para enviar los datos a la placa.

**ON1**

A través este botón se puede seleccionar un horario único de encendido automático (programa 1).

**OFF1**

Selecciona un horario único de apagado automático del sistema (programa 1).

**ON2**

A través esto botón se puede seleccionar un horario único de encendido automático (programa 2).

**OFF2**

Selecciona un horario único de apagado automático del sistema (programa 2).

**AUTO**

El botón permite habilitar la repetición diaria de los eventuales encendidos/apagados automáticos seleccionados con los programas 1 y 2.

Mantener pulsado al menos 2 segundos el botón para activar o desactivar esta función.

**CANCEL**

El botón CANCEL se utiliza si se quiere borrar eventuales horarios de encendido o apagado automáticos seleccionados.

**BOTÓN DE BLOQUEO / DESBLOQUEO**



Mantenga presionada la tecla durante al menos 2 segundos para activar / desactivar esta función. (No disponible en LCD 2)

**SLEEP**

Activa la función SLEEP.

Esta función permite, después de una hora desde el envío del comando, reducir automáticamente la temperatura establecida en 1° C. (No disponible en LCD 2)

Modificación de la temperatura

El valor de la temperatura se puede variar a través de los botones  (1) y  (2) desde un mínimo de 7° C hasta un máximo de 40° C.

Apretar el botón  (3) para enviar los datos una vez establecido el valor de temperatura deseada.

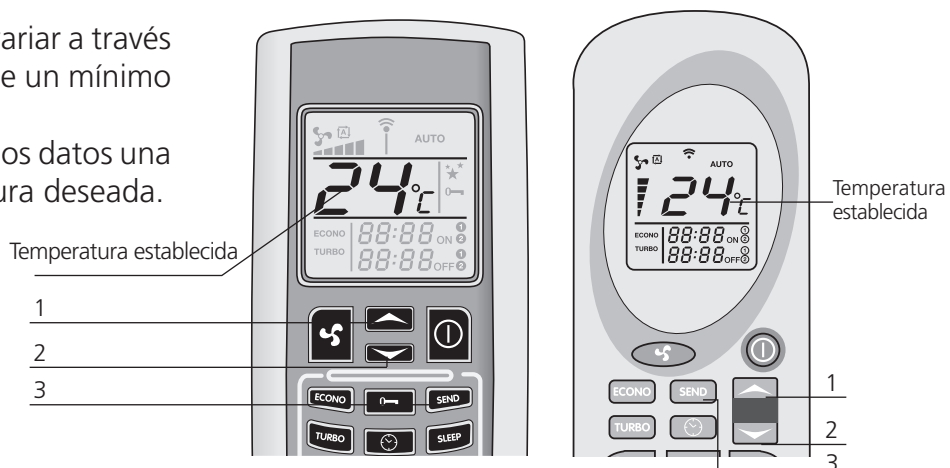



Modificación de la potencia

La potencia de trabajo de la estufa puede ser seleccionada pulsando el botón  (1). Las indicaciones (2) que se encuentran en el display del mando a distancia señalan las cinco potencias de trabajo disponibles. Apretar el botón SEND (3) para confirmar la elección. Sobre el panel de control de la estufa aparecerá la inscripción on1-on2-on3-on4-on5, según de la potencia seleccionada, alternada a la temperatura ambiente.

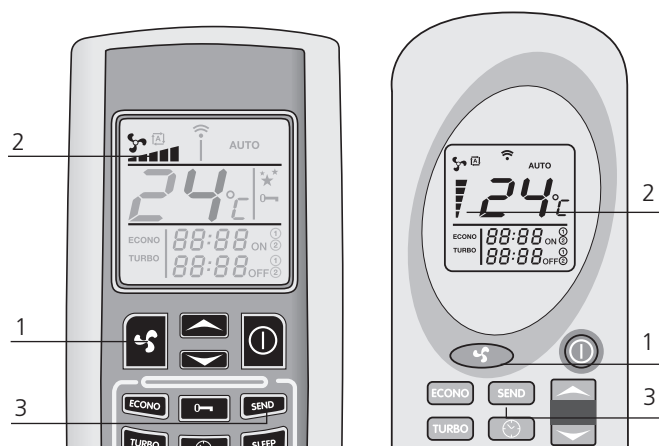
Es posible seleccionar funcionamiento automático. Ver el apartado "Función potencia automática" para la descripción del funcionamiento de la estufa en esta modalidad.



Funcionamiento potencia automática

Se accede a esta modalidad apretando el botón  (1), hasta que en el display aparezca el símbolo . Apretar SEND (2) para enviar los datos. Sobre el panel de control de la estufa aparecerá la inscripción "Auto", alternada a la temperatura ambiente. En esta modalidad la placa electrónica selecciona automáticamente la potencia de trabajo, en base a los grados de diferencia entre la temperatura impuesta y la temperatura ambiente medida por la sonda que se encuentra en la parte posterior de la estufa. Apretar nuevamente , seleccionar la potencia deseada y apretar el botón SEND para volver al funcionamiento normal.

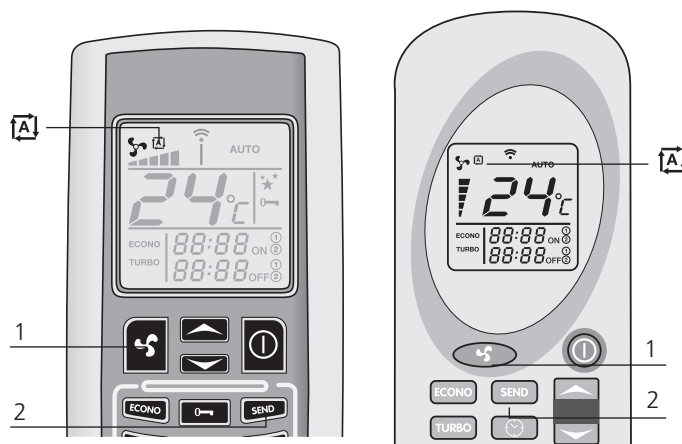

Función TURBO

La función Turbo está estudiada para satisfacer la necesidad de calentamiento de un ambiente rápidamente, por ejemplo cuando la estufa lleva poco tiempo encendida.

En esta modalidad la estufa trabaja al máximo de potencia por un periodo máximo de treinta minutos, llevando el set temperatura automáticamente hasta 30° C. Al termino de los treinta minutos previstos (o antes, si en este tiempo se reciben nuevas ordenes a través del mando a distancia), la estufa vuelve a trabajar en es estado en el cual estaba trabajando antes del envío de la imposición Turbo. Para activar esta función es necesario mantener pulsado por lo menos 2 segundos el botón TURBO (1). En el display del mando a distancia aparecerá la inscripción "TURBO" (2), mientras temperatura deseada y potencia de trabajo desaparecerán.

Apretar SEND (3) para enviar las ordenes a la placa.

El panel de control que se encuentra sobre la estufa mostrará la inscripción "Turb", alternada a la temperatura ambiente y a la potencia de trabajo anterior a la activación de la función TURBO. Para desactivar esta función antes de los treinta minutos previstos, apretar nuevamente el botón TURBO (1) al menos dos segundos. En el display del mando a

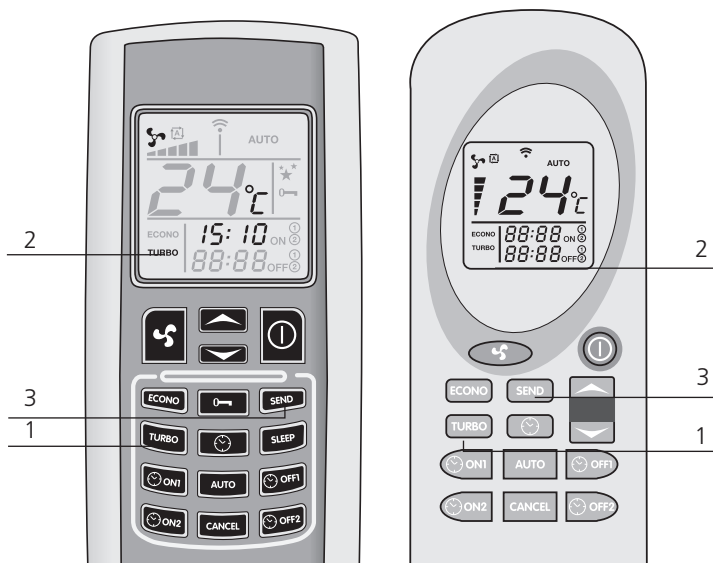

distancia aparecerá la inscripción TURBO, mientras no estén disponibles la selecciones de la potencia y de la temperatura. Apretar el botón SEND (3) para confirmar los cambios.

Función ECONO

La función ECONO es una función de ahorro, utilizar cuando se tiene necesidad de estabilizar y mantener constante la temperatura del ambiente. En esta modalidad la estufa opera bajando cada 10 minutos la potencia de trabajo, hasta llegar a la potencia 1. Para activar esta función se necesita mantener pulsado por al menos 2 segundos el botón ECONO (1). En el display del mando a distancia aparecerá la inscripción "ECONO" (2), mientras temperatura impuesta y potencia de trabajo desaparecerán.

Apretar SEND (3) para enviar las ordenes a la placa. El panel de control presente sobre la estufa mostrará la inscripción "Econ", alternada a la temperatura ambiente y a la potencia de trabajo en la cual la estufa estaba trabajando antes de la activación de la función ECONO. Para volver al funcionamiento normal, apretar nuevamente el botón ECONO (1) al menos dos segundos. En el display del mando a distancia aparecerá la inscripción ECONO, mientras no esté disponible la selección de la potencia y de la temperatura. Apretar el botón SEND (3) para confirmar los cambios.



Función crono termóstato (disponible solo a través del mando a distancia)

Mediante la función crono termóstato se puede programar hasta un máximo de dos encendidos y dos apagados automáticos en un día.

Si se quiere repetir cada día los encendidos y los apagados automáticos, necesitará utilizar también la función AUTO (ver punto "Repetición diaria AUTO").









- Los horarios de encendido y apagado automáticos deben ser impuestos con el mando a distancia en Off;
- La eventual falta de electricidad, aunque sea unos segundos, comporta la pérdida de los datos inherentes eventuales horarios de encendido o apagado automáticos impuestos. Al volver la electricidad es necesario efectuar nuevamente la programación a través el mando a distancia;
- La temperatura y la potencia en la que funciona la estufa en las franjas horarias con programación automática serán aquellas antecedentes al último apagado;
- Entre un apagado y un sucesivo nuevo encendido prever al menos un tiempo mínimo de 20 minutos, de modo que la estufa pueda completar un ciclo entero de enfriamiento. En el caso no respetarse este tiempo mínimo, cualquier encendido programado no será efectuado.

Programa 1 (ON1 y OFF1)

Encendido automático ON1



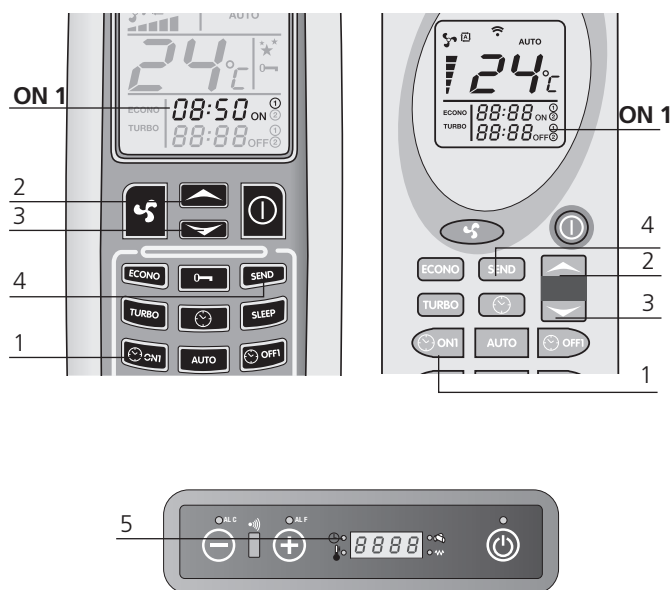

Para imponer el horario de encendido automático del programa 1 realizar lo siguiente:

Apretar el botón  (1). La hora y los minutos en el display del mando a distancia empezará a parpadear, así como el símbolo ON1. Los botones  (2) y  (3) permiten variar el horario de encendido deseado a step de 10 minutos. Para mover más rápido el horario mantener pulsados los botones  (2) y  (3). Confirmar la selección apretando nuevamente el botón  (1). En este punto en el display del mando a distancia se visualiza en modo constante el horario de encendido seleccionado. Apretar SEND (4) para enviar las ordenes a la placa de mando de la estufa.

En el panel de control se encenderá el LED crono termóstato, para señalar que la programación está activada (5).



Apagado automático OFF1

Apretar el botón  (1). La hora y los minutos en el display del mando a distancia empezarán a parpadear, así como el símbolo OFF1. Los botones  (2) y  (3) permiten variar el horario de apagado deseado a ciclos de 10 minutos. Para mover más rápido el horario mantener pulsados los botones  (2) y  (3).

Confirmar la selección apretando nuevamente el botón  (1). En este punto en el display del mando a distancia se visualiza en modo constante el horario de apagado elegido.

Apretar SEND (4) para enviar las ordenes a la placa de mando de la estufa. En el panel de control se encenderá el LED crono termóstato, para señalar que la programación está activada. Una vez terminados los encendidos y los apagados automáticos el LED crono termóstato se apaga y en el mando a distancia desaparecen los horarios antes establecidos.



Programa 2 (ON2 y OFF2)

Como en el caso anterior, solo con botones ON2 y OFF2

Eliminación de eventuales horarios de programación seleccionados

Para cancelar eventuales horarios de programación seleccionados, proceder en el modo siguiente El ejemplo hace referencia al apagado automático del programa 1 (Off1), pero el procedimiento está indicado para todos los horarios. Apretar el botón correspondiente al horario de encendido o apagado que se entiende borrar. Haciendo referencia al ejemplo, apretar el botón  (1). La hora y los minutos en el display del mando a distancia empezarán a parpadear, así como el símbolo OFF1. Apretar entonces el botón CANCEL (2) para borrar en el display del mando a distancia el horario o los horarios de encendido o apagado automático. Apretar el botón SEND (3) para confirmar las órdenes y enviarlas a la placa electrónica de la estufa.



Repetición diaria AUTO

La función AUTO permite repetir diariamente y sin un término los encendidos y los apagados automáticos programados. Para activarla mantener pulsado el botón AUTO (1) al menos 2 segundos. En el display del mando a distancia aparecerá la inscripción AUTO (2). Apretar SEND (3) para confirmar ordenes y transmitirlos a la placa de electrónica de la estufa. En el panel de control se encenderá el LED crono termóstato, para señalar que la programación está activa. En todo momento se puede inhabilitar la repetición automática, apretando nuevamente el botón AUTO al menos dos segundos. En el display aparecerá la inscripción AUTO. Apretar SEND para confirmar las órdenes y enviarlas a la placa.

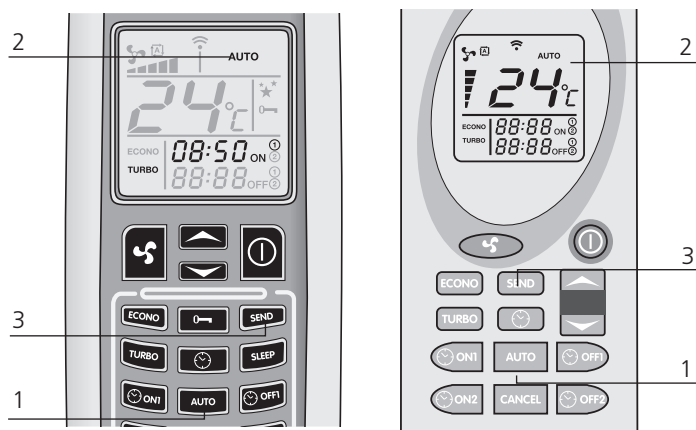

Función SLEEP (no disponible en LCD 2)

El modo SLEEP es otra función de ahorro, dado que después de una hora desde su activación, el sistema reduce automáticamente la temperatura establecida de 1 ° C. Para seleccionar el modo SLEEP, debe presionar el botón SLEEP (1) en el control remoto. El símbolo ★★ se mostrará en la pantalla. Ahora presione la tecla SEND (2) para transmitir la configuración a la estufa. El panel de control informará la nueva situación, mostrando la frase "SLEE" alternando con la potencia de trabajo de la estufa. Puede desactivar el modo SLEEP en cualquier momento presionando la tecla SLEEP nuevamente y luego la tecla SEND para enviar comandos.

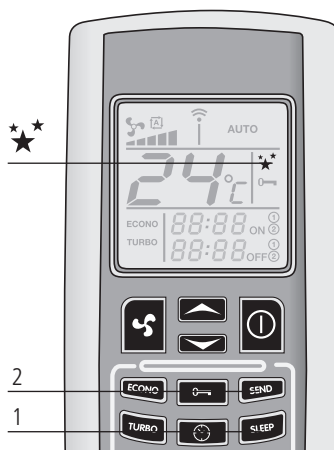

Nota: si la estufa funciona en potencia "Auto", el modo SLEEP no se puede activar.



Acordarse de limpiar el brasero antes de cada encendido automático programado, para evitar posibles fallos de encendido con los consiguientes daños a la estufa y al ambiente.

Señal de alarmas

En el caso en que se presente una anomalía en el funcionamiento de la termo estufa, el sistema informa al usuario de la tipología de avería verificada. En la siguiente tabla se resumen alarmas tipo de problema y la posible solución:

No acc

Se verifica en el periodo previsto para el encendido, unos 15 minutos, la temperatura del humo es insuficiente. Puede verificarse también la escasa carga de pellet en el encendido. Apretar el botón On/Off en el panel de control para resetear la alarma. Esperar que se complete el ciclo de enfriamiento, limpiar el brasero y seguir con un nuevo encendido.

No fire

Aparece en caso de apagado de la estufa durante la fase de trabajo (por ejemplo por falta de pellet en el depósito). En el display aparece la inscripción "Alarm No Fire". Apretar el botón On/Off en el panel de control para resetear la alarma. Esperar que se acabe el ciclo de enfriamiento, vaciar el brasero y seguir con un nuevo encendido.

Cool fire

en caso de falta de corriente, aunque sea por unos segundos, la estufa se apaga.

Al volver de la corriente eléctrica la estufa hace un ciclo de apagado y en el display aparece la señalación "Cool fire".

Acabado el ciclo de enfriamiento, la estufa se reinicia automáticamente.

N.B: Para los modelos dotados de mando a distancia, si se encuentra esta alarma, acordarse de proceder nuevamente a la programación de los horarios de encendido y apagado automáticos eventualmente seleccionados. La falta de corriente comporta en efecto la pérdida de los horarios antes seleccionados.

A la vuelta de la corriente, apretar el botón SEND del mando a distancia para retransmitir a la estufa la programación automática establecida anteriormente.

Fan fail

aparece en caso de apagado de la estufa durante la fase de trabajo (por ejemplo por falta de pellet en el depósito). En el display aparece la inscripción "Alarm No Fire". Apretar el botón On/Off en el panel de control para resetear la alarma. Esperar que se acabe el ciclo de enfriamiento, vaciar el brasero y seguir con un nuevo encendido.

Dep Sic fail

esta alarma es acompañada del parpadeo de los Leds ALF y ALC en el panel de control. Indica dos eventos posibles: una obstrucción de la chimenea o un posible sobrecalentamiento de la estufa.

En los dos casos el moto-reductor para la carga del sin fin, se para y la estufa se apaga. Resetear la alarma a través la pulsación del botón On/off. Verificar una eventual intervención del termostato a rearme manual que se encuentra en la parte posterior de la estufa (4). Destornillar el tapón de protección y apretar a fondo el botón que aparece a bajo. En caso de proseguir este problema, contactar el centro de asistencia técnica autorizado.

Sond fumi

Aparece en caso de avería o desconexión de la sonda para la lectura de la temperatura de los humos. En el display aparece la inscripción Alarm Sond Fumi. En este caso resetear la alarma apretando el botón On/Off y contactar el centro de asistencia técnica autorizado.

Serv

Cuando aparece la inscripción en el display significa que la estufa ha alcanzado las 1200 horas de funcionamiento. Se aconseja contactar con el centro de asistencia técnica autorizado para el mantenimiento periódico.

Las operaciones de control deben ser llevadas a cabo por el usuario y solo en el caso de no solución, póngase en contacto con el Centro de Asistencia Técnica.

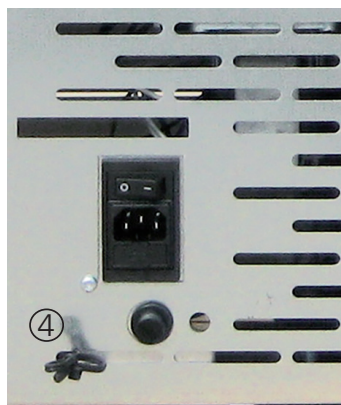

1. Botón de encendido
2. Fusible F4AL250V
3. Botón rearme termóstato
4. Sonda ambiente

Sustitución de las pilas del mando a distancia

En caso de sustitución de las pilas del mando a distancia, quitar la tapa posterior como se muestra en la figura. Sustituir las pilas, respetando las polaridades + y -.

Las pilas son del tipo AAA de 1,5 V.

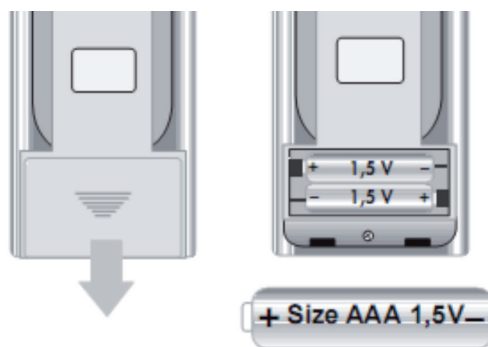

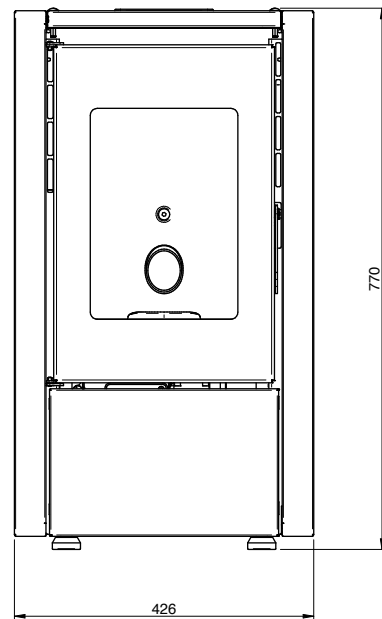
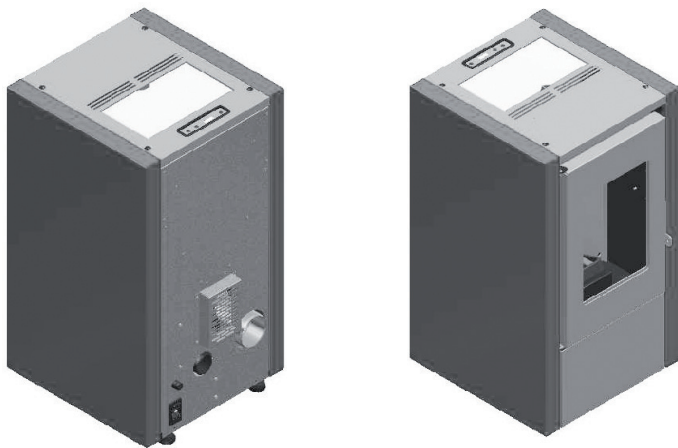
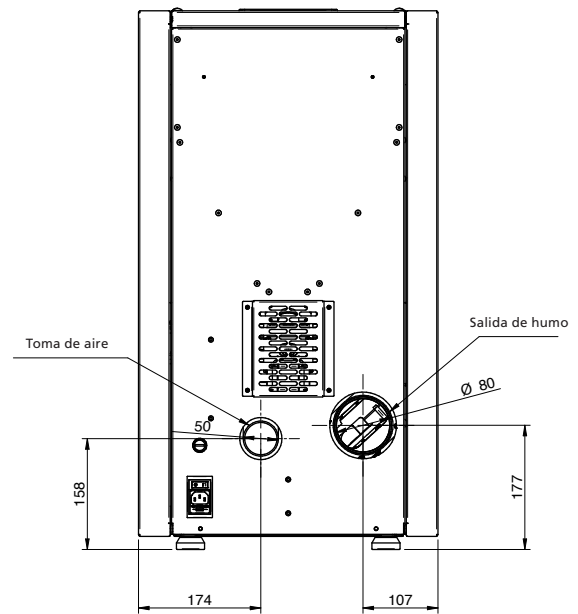
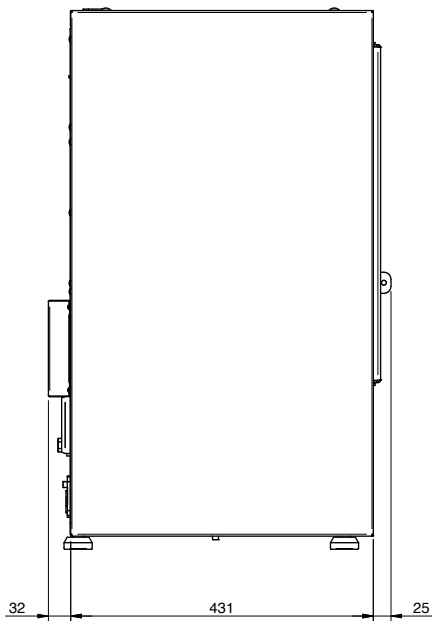

NOTA:

- las medidas son aproximadas y pueden variar de acuerdo a la estética de la estufa
- las posiciones de los tubos en la vista posterior son indicativos y con una tolerancia de +/- 10 mm
- medidas con una tolerancia de unos 10 mm

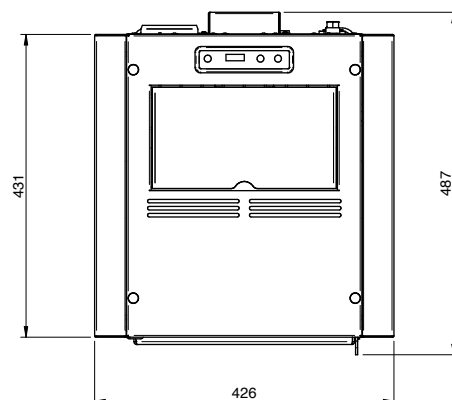

PARAMETROS	UNIDAD M.	MIGNON / PETITE / PETIT
Potencia global	kW	3,3 - 7
Potencia nominal	kW	3,1 - 6,2
Potencia térmica reducida	kW	2,5
Concentración CO potencia nominal 13% O ₂	mg/m ³	185,6
Concentración CO potencia reducida 13% O ₂	mg/m ³	633,2
Eficiencia nominal	%	88,5
Eficiencia reducida	%	89,8
Consumo medio (min-máx)	Kg/h	0,7 - 1,4
Portada humos (min-máx)	g/s	3,2 - 4,5
Tiro aconsejado (min-máx)	Pa	5 - 8
Temperatura humos (min-máx)	°C	124 - 169
Capacidad del deposito de pellets	Kg	11
Combustible recomendado	(ø x H) mm	pellet 6 x 30
Diámetro descarga humos	mm	80
Diámetro aspiración aire	mm	50
Tensión nominal	V	230
Frecuencia nominal	Hz	50
Absorción eléctrico máx	W	300
Absorción a potencia nominal	W	53
Absorción a potencia reducida	W	62
Peso estufa	Kg	45
Nº Test Report		2004858

Se recomienda que el control de las emisiones después de la instalación.

Pellet

Los pellets son cilindros de madera prensada, producidos a partir de residuos de serrín y elaboración de madera (virutas y serrín) generalmente producidos por aserraderos y carpinterías. La capacidad colante de la lignina contenida en la leña permite conseguir un producto compacto sin aditivos y sustancias químicas extrañas a la madera y se consigue por lo tanto un combustible natural de alto rendimiento. El uso de pellets ordinarios o de cualquier otro material no idóneo puede dañar algunos componentes de la estufa y perjudicar su funcionamiento correcto: lo que puede determinar el cese de la garantía y de la responsabilidad del productor.

En todos los productos, utilizar pellet de diametro 6mm, longitud de 30mm y con una umedad maxima del 8%; certificado A1 segun las normativas UNI ISO 17225-2. Conservar el pellet lejos de posibles fuentes de calor y no en ambientes humedos o con atmosferas explosivas.



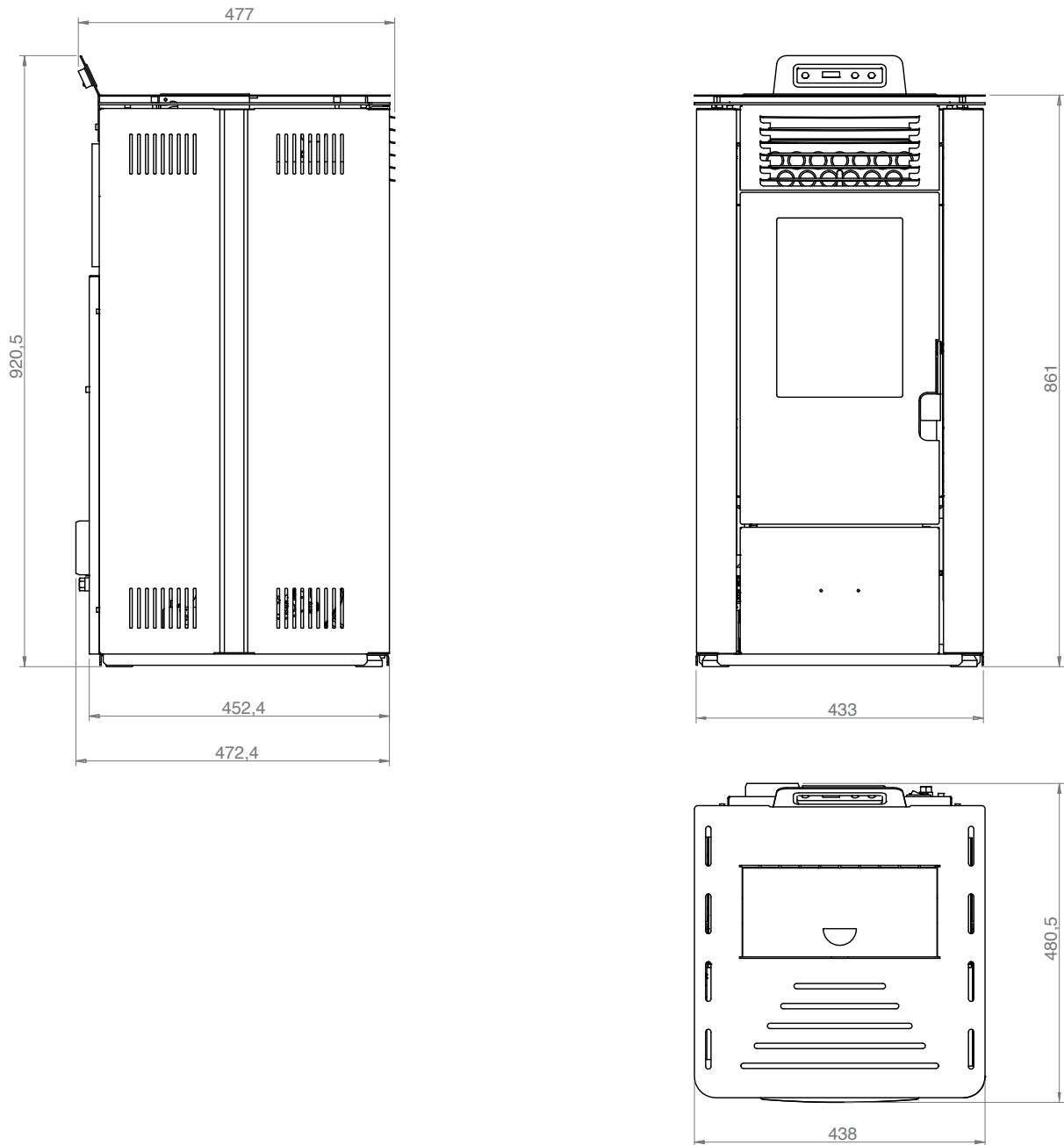

NOTA:

- las medidas son aproximadas y pueden variar de acuerdo a la estética de la estufa
- las posiciones de los tubos en la vista posterior son indicativos y con una tolerancia de +/- 10 mm
- medidas con una tolerancia de unos 10 mm

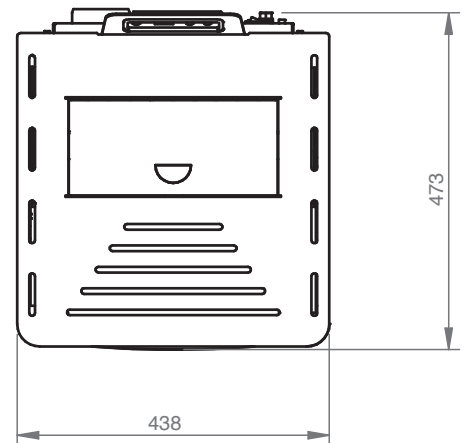
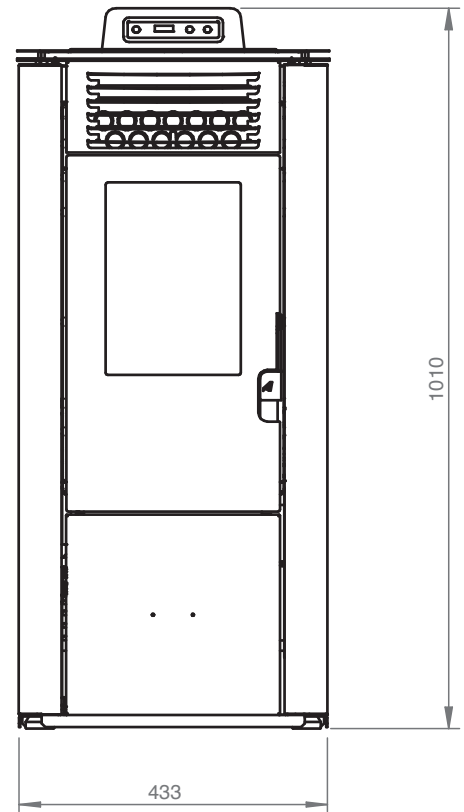
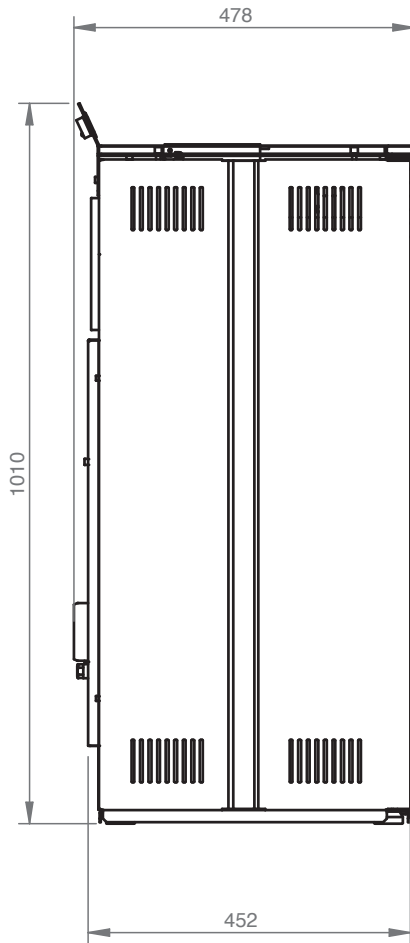

NOTA:

- las medidas son aproximadas y pueden variar de acuerdo a la estética de la estufa
- las posiciones de los tubos en la vista posterior son indicativos y con una tolerancia de +/- 10 mm
- medidas con una tolerancia de unos 10 mm

PARÁMETROS	UNIDADE DE MEDIDA	MOD. 8 (S)	MOD. 10 (M)	MOD. 12 (L)
Potencia térmica general (min-max)	kW	3,3 - 6,9	3,3 - 8,7	3,3 - 9,7
Potencia térmica nominal	kW	6,3	7,8	8,7
Salida de calor nominal reducida	kW	3,0	3,0	3,0
Concentración nominal de CO en referencia al 13% de O ₂	mg/m ³	67	60	56
Concentración reducida de CO en referencia al 13% de O ₂	mg/m ³	181	181	181
Eficiencia nominal	%	91,4	90,2	89,5
Eficiencia reducida	%	91,3	91,3	91,3
Caudal de gas de combustión (min-max)	g/s	4,3 - 5,9	4,3 - 7,1	4,3 - 7,7
Calado recomendado (min-max)	Pa	4 - 8	4- 10	4 - 12
Temperatura del gas de combustión (min-max)	°C	84 - 115	84 - 135	84 - 146
Capacidad del tanque de pellets	Kg	10 / 13	10 / 13	10 / 13
Combustible recomendado	(ø x H) mm	pellet 6x30	pellet 6x30	pellet 6x30
Diámetro de escape de humos	mm	80	80	80
Diámetro de entrada de aire	mm	50	50	50
Voltaje nominal	V	230	230	230
Frecuencia nominal	Hz	50	50	50
Encendido por absorción eléctrica	W	300	300	300
Absorción eléctrica min-max	W	35 - 90	35 - 106	35 - 115
Peso de la estufa	Kg	78	78	78
Clase energética		A +	A +	A +
EEl		129	126	126
Decreto No. 186 de 7/11/2017		★★★★☆	★★★★☆	★★★★☆
N ° Informe de prueba		K 3054 2021 T1		

Se recomienda que el control de las emisiones después de la instalación.

Pellet

Los pellets son cilindros de madera prensada, producidos a partir de residuos de serrín y elaboración de madera (virutas y serrín) generalmente producidos por aserraderos y carpinterías. La capacidad colante de la lignina contenida en la leña permite conseguir un producto compacto sin aditivos y sustancias químicas extrañas a la madera y se consigue por lo tanto un combustible natural de alto rendimiento. El uso de pellets ordinarios o de cualquier otro material no idóneo puede dañar algunos componentes de la estufa y perjudicar su funcionamiento correcto: lo que puede determinar el cese de la garantía y de la responsabilidad del productor.

En todos los productos, utilizar pellet de diametro 6mm, longitud de 30mm y con una umedad maxima del 8%; certificado A1 segun las normativas UNI ISO 17225-2. Conservar el pellet lejos de posibles fuentes de calor y no en ambientes humedos o con atmosferas explosivas.



Mantenimiento y limpieza estufa Mignon/Petite Mod. 6

Antes de efectuar cualquier operación de mantenimiento en la estufa, tomar las siguientes precauciones:

- asegurarse que todas las piezas de la estufa estén frías;
- asegurarse que las cenizas estén totalmente apagadas;
- asegurarse que el interruptor general esté en posición OFF;
- desconectar el enchufe de la toma, para evitar contactos accidentales;
- concluida la fase de mantenimiento, controlar que todo esté en orden como antes de la intervención (braseo colocado correctamente).



Se ruega seguir atentamente las siguientes instrucciones para la limpieza. Su incumplimiento puede provocar problemas en el funcionamiento de la estufa.

Limpieza del braseo y de su soporte

Cuando la llama adquiere tonos de color rojo o es débil, acompañada de humo negro, significa que hay depósitos de cenizas o incrustaciones que no permiten el correcto funcionamiento de la estufa y que deben eliminarse. Extraer el braseo todos los días simplemente levantándolo de su sede; luego limpiarlo de cenizas y eventuales depósitos que podrían formarse, prestando especial atención a liberar orificios obstruidos utilizando una herramienta puntiaguda (no provista como equipamiento de la máquina). Esta operación se torna necesaria especialmente las primeras veces con cada encendido, sobre todo si se utilizan pellets distintos de los que provee nuestra empresa. La frecuencia de esta operación estará determinada por la frecuencia de uso y por la elección del pellet.

Es conveniente controlar también el soporte del braseo aspirando eventuales cenizas presentes.

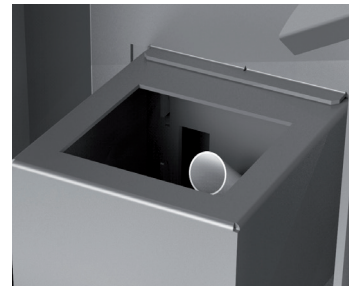

Contenedor de cenizas

Abrir la puerta y quitar con un aspirador todas las cenizas que se hayan depositado en el interior del compartimento de recogida de ceniza.

Esta operación puede efectuarse con mayor o menor frecuencia según la calidad del pellet utilizado.



Limpieza del vidrio

El vidrio es de tipo autolimpiante, por lo tanto, mientras la estufa está funcionando, una capa de aire se desplaza a lo largo de la superficie del mismo, manteniendo alejadas cenizas y suciedad; no obstante, luego de algunas horas se formará una pátina grisácea que debe limpiarse cuando se apague la estufa. Que el vidrio se ensucie depende además de la calidad y cantidad de pellet utilizado.

La limpieza del vidrio debe efectuarse con la estufa fría con los productos aconsejados y testados desde la nuestra empresa. Cuando se lleva a cabo esta operación, observar siempre que la guarnición gris alrededor del vidrio esté en buen estado; la falta de control de la eficiencia de esta guarnición puede comprometer el funcionamiento de la estufa. No obstante, pellet de baja calidad puede hacer que se ensucie el vidrio.



En caso de vidrios rotos, no tientes para encender la estufa.

Limpieza de las superficies

Para la limpieza de las superficies utilizar un trapo con agua o agua y jabón neutro.



El uso de detergentes o diluyentes agresivos dañan las superficies de la estufa. Antes de utilizar cualquier detergente se aconseja probarlo sobre una zona que no esté a la vista o ponerse en contacto con el Centro de Asistencia Autorizado para solicitar consejos al respecto.

Limpieza de las piezas de metal

Para limpiar las piezas de metal de la estufa utilizar un paño suave humedecido en agua. Nunca limpiar las piezas de metal con alcohol, diluyentes, gasolina, acetona u otras sustancias desengrasantes. En caso de utilización de dichas sustancias nuestra empresa declina toda responsabilidad. Eventuales variaciones de la tonalidad de las piezas de metal pueden deberse a un uso inadecuado de la estufa.



Es necesario hacer la limpieza diaria de el brasero y periódica de el cenicero. La poca o ninguna limpieza en algunos casos puede provocar fallos en la ignición de la estufa con consiguiente daño a la estufa y el ambiente (potencial emisiones de hollín y quemados). No reintroducir el pellet que eventualmente se encuentra en el brasero que no se ha quemado.

A CARGO DE un técnico especializado

Control anual

Limpieza cámara de combustión

Retire el tornillo central que sostiene la cámara de combustión. (foto 2)

Retire las paredes de la cámara de combustión y limpiar el residuo que queda detrás de esta pared. (foto 3)

Retire el brasero y limpiarlo de cualquier residuo. (foto 1)



Limpieza de la instalación de descarga

Hasta adquirir una aceptable experiencia respecto de las condiciones de funcionamiento, se aconseja efectuar este mantenimiento al menos mensualmente.

- desconectar el cable de alimentación eléctrica;
- quitar el tapón del racor en T y limpiar los conductos; si fuera necesario, al menos para las primeras veces, dirigirse a personal calificado;
- limpiar cuidadosamente la instalación de escape de humos: a tal fin ponerse en contacto con un limpiachimeneas profesional;
- limpiar el polvo, las telas de araña, etc. de la zona de atrás de los paneles del revestimiento interno una vez al año, en especial los ventiladores.

Limpieza de los ventiladores

La estufa posee dos ventiladores (ambiente y humos) ubicados en la parte trasera e inferior de la propia estufa.

Eventuales depósitos de polvo o cenizas sobre las paletas de los ventiladores hacen que se desbalancen, provocando ruidos durante el funcionamiento.

Por lo tanto, es necesario limpiar los ventiladores, al menos anualmente.

Dado que dicha operación implica desmontar algunas piezas de la estufa, encargar la limpieza del ventilador sólo a nuestro Centro de Asistencia Autorizado.

Limpieza de final de estación

Al final de la estación, cuando la estufa ya no se utiliza, se aconseja una limpieza más cuidadosa y general:

- Quitar todos los pellet del depósito y de la cóclea;
- Limpiar cuidadosamente brasero, soporte del brasero, cámara de combustión y contenedor de cenizas.

Si se han seguido los puntos anteriores, ello comporta sólo un control del estado de la estufa.

Es necesario limpiar muy cuidadosamente el tubo de descarga o el conducto de humos y controlar el estado del recipiente, si fuera necesario, solicitarlo al Centro de Asistencia Autorizado. Si fuera necesario, lubricar las bisagras de la puerta y de la manilla.

Controlar también el cordón de fibra cerámica junto al vidrio, en la pared interna de la puerta, si estuviera gastado o demasiado seco, pedirlo al Centro de Asistencia Autorizado.

Antes de efectuar cualquier operación de mantenimiento en la estufa, tomar las siguientes precauciones:

- asegurarse que todas las piezas de la estufa estén frías;
- asegurarse que las cenizas estén totalmente apagadas;
- asegurarse que el interruptor general esté en posición OFF;
- desconectar el enchufe de la toma, para evitar contactos accidentales;
- concluida la fase de mantenimiento, controlar que todo esté en orden como antes de la intervención (brasero colocado correctamente).



Se ruega seguir atentamente las siguientes instrucciones para la limpieza. Su incumplimiento puede provocar problemas en el funcionamiento de la estufa.

Limpieza del brasero y de su soporte

Cuando la llama adquiere tonos de color rojo o es débil, acompañada de humo negro, significa que hay depósitos de cenizas o incrustaciones que no permiten el correcto funcionamiento de la estufa y que deben eliminarse. Extraer el brasero todos los días simplemente levantándolo de su sede; luego limpiarlo de cenizas y eventuales depósitos que podrían formarse, prestando especial atención a liberar orificios obstruidos utilizando una herramienta puntiaguda (no provista como equipamiento de la máquina). Esta operación se torna necesaria especialmente las primeras veces con cada encendido, sobre todo si se utilizan pellets distintos de los que provee nuestra empresa. La frecuencia de esta operación estará determinada por la frecuencia de uso y por la elección del pellet. Es conveniente controlar también el soporte del brasero aspirando eventuales cenizas presentes.

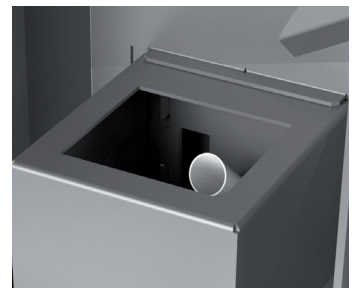

Limpieza diaria por raspador (si está presente)

Con la estufa apagada y fría, accionar 5 ou 6 veces el raspador del conducto de intercambio de calor tirando y empujando la palanca ubicada entre las parrillas delanteras donde sale el aire ambiente.

- Empuje el raspador hacia la estufa con la puerta cerrada (Fig. 12).
- Tire del raspador hacia usted mismo con la puerta cerrada. (Fig. 13).

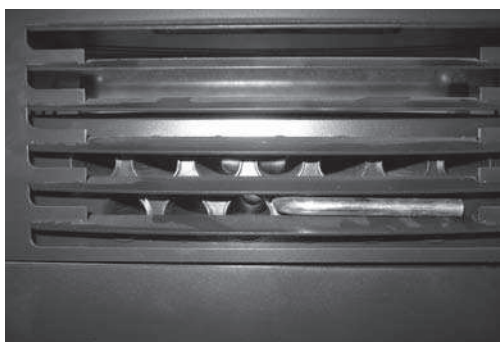

Fig. 12: raspador no accionado

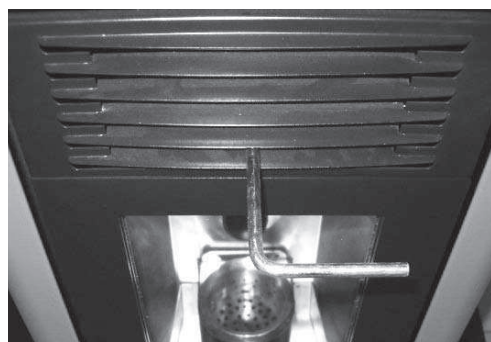

Fig. 13: raspador accionado

Limpieza del deflector

Retire la placa cortafuego siguiendo las instrucciones indicadas en las figuras.(14-15-16-17). Quitar con un aspirador toda la ceniza depositada en la parte superior. Después, montar la placa cortafuego y asegurar que los tres ganchos estén bien alojados.



Gancho de apoyo



Fig. 14:
levantar el deflector



Fig. 15:
levantar el deflector



Fig. 16:
rotación de el deflector

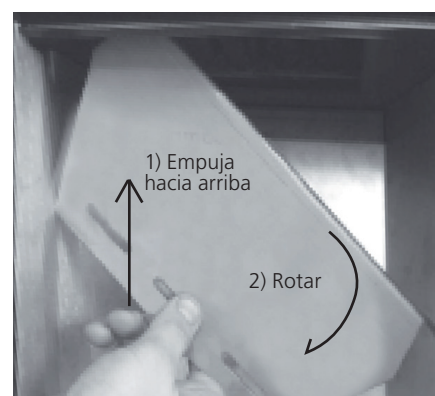

Fig. 17:
extracción de el deflector

Contenedor de cenizas

Abrir la puerta y quitar con un aspirador todas las cenizas que se hayan depositado en el interior del compartimento de recogida de ceniza. Esta operación puede efectuarse con mayor o menor frecuencia según la calidad del pellet utilizado.



Limpieza del vidrio

El vidrio es de tipo autolimpiante, por lo tanto, mientras la estufa está funcionando, una capa de aire se desplaza a lo largo de la superficie del mismo, manteniendo alejadas cenizas y suciedad; no obstante, luego de algunas horas se formará una pátina grisácea que debe limpiarse cuando se apague la estufa. Que el vidrio se ensucie depende además de la calidad y cantidad de pellet utilizado.

La limpieza del vidrio debe efectuarse con la estufa fría con los productos aconsejados y testados desde la nuestra empresa. Cuando se lleva a cabo esta operación, observar siempre que la guarnición gris alrededor del vidrio esté en buen estado; la falta de control de la eficiencia de esta guarnición puede comprometer el funcionamiento de la estufa. No obstante, pellet de baja calidad puede hacer que se ensucie el vidrio.



En caso de vidrios rotos, no tientes para encender la estufa.

Limpieza de las superficies

Para la limpieza de las superficies utilizar un trapo con agua o agua y jabón neutro.



El uso de detergentes o diluyentes agresivos dañan las superficies de la estufa. Antes de utilizar cualquier detergente se aconseja probarlo sobre una zona que no esté a la vista o ponerse en contacto con el Centro de Asistencia Autorizado para solicitar consejos al respecto.

Limpieza de las piezas de metal

Para limpiar las piezas de metal de la estufa utilizar un paño suave humedecido en agua. Nunca limpiar las piezas de metal con alcohol, diluyentes, gasolina, acetonas u otras sustancias desengrasantes. En caso de utilización de dichas sustancias nuestra empresa declina toda responsabilidad. Eventuales variaciones de la tonalidad de las piezas de metal pueden deberse a un uso inadecuado de la estufa.



Es necesario hacer la limpieza diaria de el brasero y periódica de el cenicero. La poca o ninguna limpieza en algunos casos puede provocar fallos en la ignición de la estufa con consiguiente daño a la estufa y el ambiente (potencial emisiones de hollín y quemados). No reintroducir el pellet que eventualmente se encuentra en el brasero que no se ha quemado.

A CARGO DE un técnico especializado

Control anual

Limpieza cámara de combustión

Retire el brasero y limpiarlo de cualquier residuo.
(foto 1)



Limpieza de la cámara de combustión (una vez al mes)

Cuando la estufa esté fría y apagada, proceda de la siguiente manera:

Extraer el rascador con la puerta cerrada. Accionar 5 o 6 veces el rascador tirando hacia usted y empujando hacia la estufa para asegurar la limpieza de los tubos de intercambio de calor. Al término de la operación dejar la leva hacia usted para facilitar el posterior desmontaje de las paredes interiores de la cámara de combustión.

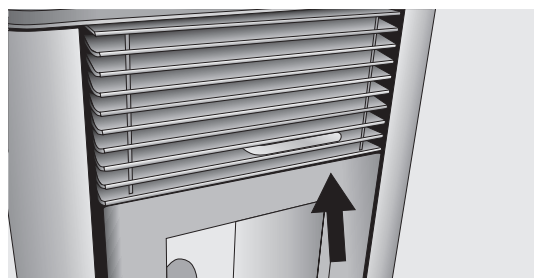

Abra la puerta de la estufa y retire el brasero y el cenicero. **(Fig. 1)**

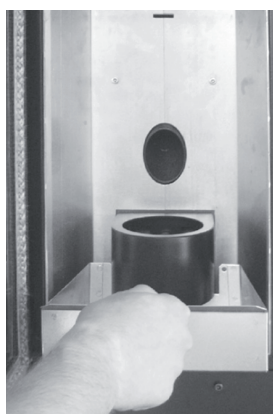

Fig. 1

Quitar el deflector superior, siguiendo el procedimiento descrito en las siguientes paginas;

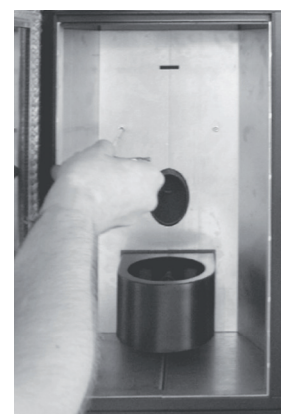

Fig. 2

Retire los mamparos exteriores cortafuego. Es suficiente de tirarlos sin girar. Si necesita ayuda, puede utilizar un destornillador o algo similar para quitar los mamparos. **(Fig. 2 - 3 - 4).**

Quitar el mamparo central de la cámara de combustión. **(Fig. 5).**



Fig. 3



Fig. 4

Retire los mamparos laterales internos mediante un destornillador en el punto indicado en la figura **(Fig. 6 - 6.1- 6.2).**

Retire la parte inferior de la cámara de combustión con un destornillador. Tiene que partir absolutamente de la sección de la derecha. **(Fig. 7-8-9).**



Fig. 5



Fig. 6

A través del aspirador de polvo, limpiar el interior de la cámara de combustión por la ceniza acumulada. **(Fig. 10)**



Fig. 6.1



Fig. 6.2



Fig. 7



Fig. 8



Fig. 9



Fig. 10

Limpieza de la instalación de descarga

Hasta adquirir una aceptable experiencia respecto de las condiciones de funcionamiento, se aconseja efectuar este mantenimiento al menos mensualmente.

- desconectar el cable de alimentación eléctrica;
- quitar el tapón del racor en T y limpiar los conductos; si fuera necesario, al menos para las primeras veces, dirigirse a personal calificado;
- limpiar cuidadosamente la instalación de escape de humos: a tal fin ponerse en contacto con un limpiachimeneas profesional;
- limpiar el polvo, las telas de araña, etc. de la zona de atrás de los paneles del revestimiento interno una vez al año, en especial los ventiladores.

Limpieza de los ventiladores

La estufa posee dos ventiladores (ambiente y humos) ubicados en la parte trasera e inferior de la propia estufa. Eventuales depósitos de polvo o cenizas sobre las paletas de los ventiladores hacen que se desbalancen, provocando ruidos durante el funcionamiento.

Por lo tanto, es necesario limpiar los ventiladores, al menos anualmente.

Dado que dicha operación implica desmontar algunas piezas de la estufa, encargar la limpieza del ventilador sólo a nuestro Centro de Asistencia Autorizado.

Limpieza de final de estación

Al final de la estación, cuando la estufa ya no se utiliza, se aconseja una limpieza más cuidadosa y general:

- Quitar todos los pellet del depósito y de la cóclea;
- Limpiar cuidadosamente brasero, soporte del brasero, cámara de combustión y contenedor de cenizas.

Si se han seguido los puntos anteriores, ello comporta sólo un control del estado de la estufa.

Es necesario limpiar muy cuidadosamente el tubo de descarga o el conducto de humos y controlar el estado del recipiente, si fuera necesario, solicitarlo al Centro de Asistencia Autorizado. Si fuera necesario, lubricar las bisagras de la puerta y de la manilla.

Controlar también el cordón de fibra cerámica junto al vidrio, en la pared interna de la puerta, si estuviera gastado o demasiado seco, pedirlo al Centro de Asistencia Autorizado.



Todas las operaciones de limpieza de todas las partes deben realizarse con la estufa completamente fría y con el enchufe eléctrico desconectado. La estufa requiere pocas operaciones de mantenimiento si se utiliza con pellas de madera certificadas y de calidad. La necesidad de mantenimiento aumenta con el uso (encendido y apagado repetido) y al cambiar las prestaciones que se piden a la estufa.

Partes	Cada día	Cada 2-3 días	Cada semana	Cada 15 días	Cada 30 días	Cada 60-90 días	Cada año / 1200-1400 horas
Quemador/brasero	◇						
Limpieza de raspador (donde presente)		◇					
Limpieza del compartimento de ceniza		◇					
Limpieza de la bandeja para cenizas (donde presente)		◇					
Limpieza cristal / puerta		◇					
Limpieza deflector (donde presente)		◇					
Limpieza intercambiador / compartimentos ventilador humos						•	
Intercambiador completo							•
Limpieza de escape "T"						•	
Conducto de humos							•
Junta puerta						•	
Partes internas							•
Cañón de humos							•
Componentes electromecánicos							•

◇ a cargo del usuario

• a cargo del CAT (Centro de Asistencia Técnica autorizado)



Cada 1200 horas de trabajo el tablero electrónico envía una señal de alarma y la pantalla mostrará "SERVICE". Esto indica la necesidad de una limpieza a fondo de la estufa por un CAT. La falta de dicha limpieza podría resultar en una falla de la estufa y una mala combustión, lo que resulta en un menor rendimiento.

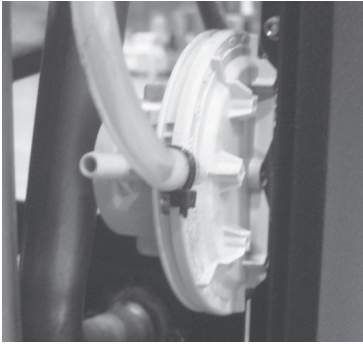

Presostato: controla la presión del conducto de humos. Se ocupa de bloquear la cónica de carga de las pellas en caso de que la descarga esté obstruida o de que haya contrapresiones significativas por ejemplo en presencia de viento. En el momento del interruptor de presión va a leer **"ALAR-DEP-FAIL"**.

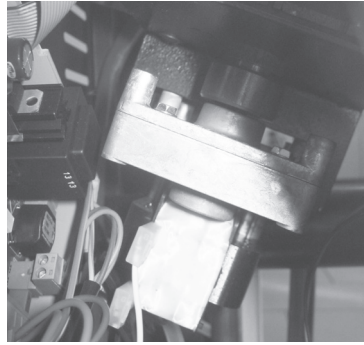

Motorreductor: si el motorreductor se detiene, la estufa sigue funcionando hasta que no se apaga la llama por falta de combustible y hasta alcanzar el nivel mínimo de enfriamiento.

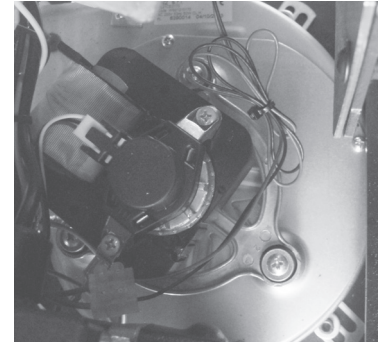

Sensor temperatura humos: termopar que mide la temperatura de los humos mientras se mantiene el funcionamiento o apaga la estufa cuando la temperatura del gas de combustión cae por debajo del valor preestablecido.



Seguridad eléctrica: la estufa está protegida contra los saltos bruscos de corriente por un fusible general que se encuentra en el pequeño panel de mandos ubicado en la parte trasera de la estufa. Hay otros fusibles para la protección de las tarjetas electrónicas (tarjeta madre y tarjeta intercambiador) que están situados en éstas últimas.



Seguridad temperatura del depósito pellets: en casos rarísimos en los que se verifica una temperatura excesiva en el interior del depósito, el termostato de seguridad de pellets, en la puesta en marcha manual, genera una alarma **"ALAR-SIC-FAIL"** interrumpiendo el funcionamiento de la estufa, el restablecimiento debe de ser efectuado por parte del cliente, quien restablece dicho dispositivo colocado en la parte posterior de la estufa



Termostato ambiente: el termostato de ambiente detecta la temperatura presente en la sala. Cuando se detecta el ajuste de la temperatura en la pantalla, la estufa se pone en funcionamiento en ECO es decir, la función de retención para ahorrar combustible. El termostato ambiente se debe aplicar a fin de no estar condicionada por la temperatura del cuerpo de la estufa.



Está prohibido manipular arbitrariamente los dispositivos de seguridad. Solo después de haber eliminado la causa que ha provocado la intervención de seguridad podrá encenderse de nuevo la estufa y restablecerse su normal funcionamiento. Para comprender cuál es la anomalía que se ha producido, debe consultarse el presente manual que, en función del mensaje de alarma, explica las medidas que es necesario adoptar con respecto a la estufa y cómo intervenir.

Fallos y soluciones



Todas las reparaciones deben ser realizadas exclusivamente por un técnico especializado con la estufa apagada y la toma de corriente desconectada. Está prohibido cualquier modificación no autorizada del dispositivo y la sustitución de piezas con otros no originales. Las operaciones marcadas en negrita deben ser realizadas exclusivamente por personal especializado.

Cualquier inconveniente y soluciones

Dado que todas las estufas se prueban en sus partes manipulación y el trabajo y, por tanto, se entregan en perfectas condiciones físicas y el funcionamiento, se debe recordar que el transporte, descarga, manipulación, uso indebido o mal mantenimiento, pueden ser causas de inconvenientes.

Los principales problemas se pueden resolver mediante la lectura de la siguiente tabla.

Si después de hacer como se describe el problema no se resuelve, póngase en contacto con el servicio técnico.

ANOMALÍA	POSIBLES CAUSAS	REMEDIOS
Display apagado y pulsador no funciona	<ol style="list-style-type: none"> 1. Falla de energía en la red 2. Interruptor posterior apagado 3. Display defectuoso 4. Anomalía en la conexión de la pantalla con la ficha electrónica 5. Fusible tarjeta interrumpido 6. Tarjeta defectuosa 	<ol style="list-style-type: none"> 1. Verifique que el cable de alimentación está conectado 2. Utilice el interruptor posterior para hacerlo funcionar 3. Desconecte la estufa de la toma de energía para cerca de un minuto y vuelva a encender. Si el problema persiste, póngase en contacto con un centro de servicio autorizado 4. Compruebe que el display y la ficha electrónica están conectados correctamente. Contactar el Centro Asistencia Autorizado 5. Contactar el Centro Asistencia Autorizado 6. Contactar el Centro Asistencia Autorizado
Control remoto ineficiente	<ol style="list-style-type: none"> 1. Demasiado lejos de la estufa 2. No hay baterías en el control remoto 3. Control remoto roto 	<ol style="list-style-type: none"> 1. Acérquese a la estufa 2. Comprobar y cambiar las pilas 3. Reemplace el control remoto
Fallo de encendido	<ol style="list-style-type: none"> 1. Acumulación excesiva de ceniza en el brasero 2. Procedimiento de encendido incorrecta 	<ol style="list-style-type: none"> 1. Limpiar el brasero 2. Rehacer el proceso de encendido. <p>Se el problema persiste contactar el Centro Asistencia Autorizado</p>
Sale humo de la rejilla	<ol style="list-style-type: none"> 1. Corte de energía eléctrica accidental 	<ol style="list-style-type: none"> 1. En caso de fase de encendido interrumpido y momentánea interrupción del ventilador, puede causar una ligera cantidad de humo
Ventilador aire caliente no funciona	<ol style="list-style-type: none"> 1. La estufa todavía no se ha calentado 	<ol style="list-style-type: none"> 1. Esperar a la conclusión del ciclo de encendido. Llega a la temperatura, el ventilador se iniciará automáticamente. Se el problema persiste contactar el Centro Asistencia Autorizado

<p>La estufa no se enciende automáticamente</p>	<ol style="list-style-type: none"> 1. El depósito está vacío 2. La resistencia no llega a la temperatura 3. Resistencia dañada 4. El pellet no vaya hacia abajo 5. Motor cóclea defectuoso 6. El brasero no está en su alojamiento o está sucio 7. Obstrucción de nidos o cuerpos extraños en la tapa de la chimenea o chimenea 8. Verificar el funcionamiento de la bujía 9. El contenedor de cenizas no está cerrado correctamente 10. Obstrucción pasaje de humos y la chimenea 11. Extractor de humos no funciona 12. Sensor de temperatura defectuoso 13. Pellet húmedo 	<ol style="list-style-type: none"> 1. Llenar el depósito con el pellet 2. Controlar los cableados eléctricos y los fusibles, reemplace si la resistencia está rota 3. Substituir la resistencia 4. Se recomienda desconectar la alimentación antes de: <ul style="list-style-type: none"> - controlar que el pellet no se ve atrapado en el conducto - controlar que la cóclea no esta bloqueada da un cuerpo extraño - controlar la estanqueidad de la puerta cargo pellet 5. Contactar el Centro Asistencia Autorizado 6. Verificar que el agujero en el brasero coincide con la bujía incandescente, limpiar el brasero 7. Eliminar todo material extraño del ducto de la chimenea o salida de humos 8. Asegúrese de que haya corriente. Substituir la bujía si es quemada 9. Cerrar el contenedor de cenizas 10. Efectuar la limpieza periódica 11. Verificar el funcionamiento de lo extractor de humos 12. Contactar el Centro Asistencia Autorizado 13. Verificar el lugar de almacenamiento pellet y substituir con un puñado de pellets seco.
<p>Bloqueo de la estufa. Pellets no son introducidas en la cámara de combustión</p>	<ol style="list-style-type: none"> 1. El depósito está vacío 2. Cóclea sin pellet 3. Problema técnico de la cóclea 4. Motorreductor roto 5. Tarjeta defectuosa 	<ol style="list-style-type: none"> 1. Cargar el pellet en depósito 2. Llene el depósito y proceder como se indica antes encendido de la estufa 3. SE RECOMIENDA desconectar la alimentación antes de: <ul style="list-style-type: none"> - vaciar el depósito y desbloquear manualmente el sinfín de obstáculos (aserrín) - liberar la corredera de cualquier obstrucciones - retirar la acumulación de polvo de pellet en el fondo del depósito 4. Substituir el motorreductor 5. Substituir la tarjeta
<p>La estufa funciona durante algunos minutos y luego se apagará</p>	<ol style="list-style-type: none"> 1. Fase de ignición no completada. 2. Ausencia temporal de electricidad 3. Sondas humos defectuosos o rotos o no insertada 	<ol style="list-style-type: none"> 1. Rehacer la fase de ignición 2. Rehacer la fase de ignición 3. Verificar y substituir sondas
<p>Ventilador aspiración humos no se detiene</p>	<ol style="list-style-type: none"> 1. La estufa todavía no se ha enfriado. 	<ol style="list-style-type: none"> 1. Deje que la estufa se enfríe. Sólo después de que el ventilador de refrigeración se detendrá. Se el problema persiste contactar el Centro Asistencia Autorizado

<p>La estufa está obstruido temprano en el brasero con la quema irregular, cristal de la puerta se ensucia, la llama es largo, de color rojizo y débil</p>	<ol style="list-style-type: none"> 1. Cañón de humo con la presencia de tramos demasiado largos o tapados 2. Excesiva cantidad de pellet 3. Excesiva cantidad de pellet o depósitos de cenizas en el brasero 4. El brasero no está en su alojamiento 5. Viento contrario al flujo de gases de escape 6. aire de combustión insuficiente 7. Ha cambiado el tipo de pellet utilizado 8. Motor aspiración humos roto 9. Puerta cerrada incorrectamente 	<ol style="list-style-type: none"> 1. Realizar una limpieza periódica. Ver el párrafo instalación estufa en el manual de usuario. Verificar limpieza de la chimenea 2. Disminución en parámetros el nivel de carga pellet 3. Limpiar bien el brasero después de esperar el apagado total de la estufa. Si se repite contactar el Centro Asistencia Autorizado 4. Verificar que el agujero en el brasero coincide con la bujía incandescente 5. Controlar el ducto de la chimenea a prueba de viento y/o posiblemente instalar 6. Verificar la posición correcta del brasero, su limpieza y verificar que la toma de aire, tanto en ambiente libre, verificar el estado de la junta de la puerta, a aumentar el nivel en el parámetro relativo a la velocidad de los gases de escape del ventilador. Contactar el Centro Asistencia Autorizado 7. Verificar la calidad de los pellet. Contactar el Centro Asistencia Autorizado 8. Aumentar el nivel de los parámetros relativos a la velocidad de los gases de escape del ventilador. Verificar y si es necesario substituir el motor 9. Verificar que el vidrio está cerrado en modo hermético y la junta garantías la hermeticidad
<p>Olor de humo en el ambiente. Apagado de la estufa.</p>	<ol style="list-style-type: none"> 1. Mala combustión 2. Malfuncionamiento del ventilador de humos 3. Instalación de la chimenea realizada incorrectamente 4. Chimenea obstruida 	<ol style="list-style-type: none"> 1. Contactar el Centro Asistencia Autorizado 2. Contactar el Centro Asistencia Autorizado 3. Contactar el Centro Asistencia Autorizado 4. Contactar el Centro Asistencia Autorizado
<p>En la posición automática la estufa funciona siempre a la máxima potencia</p>	<ol style="list-style-type: none"> 1. Termostato de ambiente en posición al máximo 2. Sonda de temperatura roto 3. Panel de control defectuoso o roto 	<ol style="list-style-type: none"> 1. Cambiar la temperatura del termostato 2. Verificar el funcionamiento de la sonda y cambiarla si es necesario 3. Verificar el panel y cambiarlo si es necesario
<p>El motor de extracción de humos no funciona</p>	<ol style="list-style-type: none"> 1. La estufa no tiene ninguna tensión eléctrica 2. El motor está roto 3. Ficha eléctrica defectuosa 4. Panel de control defectuoso 	<ol style="list-style-type: none"> 1. Verificar la tensión de alimentación y el fusible de protección 2. Verificar el motor y el condensador y cambiarlo si es necesario 3. Substituir la ficha eléctrica 4. Substituir el panel de control

<p>El fuego se apaga o la estufa se detiene automáticamente</p>	<ol style="list-style-type: none"> 1. El depósito está vacío 2. Falta de alimentación 3. Los pellets no se introducen 4. Excesivo depósito de cenizas en el brasero 5. Interviene la sonda de seguridad temperatura de los pellets 6. Cóclea bloqueada de un cuerpo extranjero 7. La puerta no está perfectamente cerrada o las juntas están desgastadas 8. Pellet no adecuado 9. Escarce provisión de pellet 10. Obstrucción de nidos o cuerpos extraños en la tapa de la chimenea o chimenea 11. Interviene el presostato 12. Fallo motor extracción humos 13. Alarma activa 	<ol style="list-style-type: none"> 1. Cargar el pellet en depósito 2. Controlar el enchufe y presencia de electricidad 3. Cargar el pellet en depósito 4. Limpiar bien el brasero 5. Deje que la estufa se enfríe completamente, restablecer el rearme manual y reinicie la estufa. <p>Se el problema persiste contactar el Centro Asistencia Autorizado</p> <ol style="list-style-type: none"> 6. Desconectar la alimentación, vaciar el depósito, retire cualquier material extraño 7. Cerrar la puerta o hacer cambiar las juntas originales 8. Cambiar el tipo de pellet recomendado por el fabricante. A veces, dependiendo del tipo, en fase de regulación de los parámetros deben variar el nivel relativo a la carga de los pellets 9. Aumentar el nivel en parámetro relativo cargo pellet. Hacer verificare el flujo de combustible a la asistencia técnica autorizada 10. Eliminar todas las materias extrañas de la chimenea. Limpiar el conducto de humos. Realice una limpieza periódica 11. Verificar potencial obstrucción conducto de humos y si el presostato está funcionando correctamente 12. Verificar y substituir el motor si necesario 13. Ver párrafo alarmas
<p>El ventilador de aire de convección (aire ambiente) nunca se detiene</p>	<ol style="list-style-type: none"> 1. Sonda térmica de control temperatura defectuosa o rota 2. Sonda humos rota 	<ol style="list-style-type: none"> 1. Verificar el funcionamiento sonda y substituir si necesario 2. Substituir sonda humos
<p>La estufa no se enciende</p>	<ol style="list-style-type: none"> 1. Falta de electricidad 2. Sonda pellet bloqueada 3. Fusible roto 4. Presostato roto (señala bloqueo) 5. Salida de humos o conducto obstruido 	<ol style="list-style-type: none"> 1. Compruebe que la toma eléctrica esté insertada y el interruptor principal en posición "I" 2. Desbloquear el termostato posterior, si necesario de nuevo substituir el termostato 3. Substituir el fusible 4. Substituir el presostato 5. Limpiar la salida de humos y/o el conducto de humos



No apagar nunca la estufa quitando la energía eléctrica. Dejar siempre el tiempo necesario para que concluya la fase de apagado puesto que de no ser así pueden producirse daños en la estructura, lo que provocaría problemas para encenderla posteriormente.



El fabricante de la estufa declina cualquier responsabilidad y anulará los términos de la garantía del producto por cualquier inconveniente causado por no seguir las reglas descritas anteriormente. Cualquier trabajo de el Centro Asistencia Autorizado correrá a cargo por el solicitante si no se cumplen estas instrucciones.

CONDICIONES GENERALES GARANTÍA

Todos los productos, a partir del 1 de Enero de 2022, disponen de las condiciones de garantía previstas en la transposición de directivas de la Unión Europea en materia de contratos de compraventa de bienes y de suministro de contenidos o servicios digitales. Modificación del texto refundido de la Ley General para la Defensa de los Consumidores y Usuarios y otras leyes complementarias, aprobado por el Real Decreto Legislativo 1/2007, de 16 de noviembre, que se han realizado a través de la aprobación del Real Decreto 7/2021 de 27 de abril, y del Real Decreto Ley 24/2021, de 2 de noviembre.

De acuerdo con los reales decretos anteriormente señalados, se responde ante el usuario de las faltas de conformidad de sus productos que se manifiesten durante los primeros tres años desde la fecha de adquisición del bien. En caso de duda sobre la fecha, prevalecerá la fecha de adquisición del producto reflejada en la factura de compra. Salvo prueba o evidencia en contrario, se presumirá que las faltas de conformidad del producto que se manifiesten en los dos primeros años desde esa fecha, ya existían cuando el producto se puso en marcha, excepto cuando para los bienes esta presunción sea incompatible con su naturaleza o la índole de la falta de conformidad.

Atendiendo a la norma, el consumidor o usuario cooperará con el fabricante y su servicio postventa en la medida de lo razonablemente posible y necesario para establecer si la causa de la falta de conformidad es imputable a un defecto de fabricación o bien a otras razones. La obligación de cooperación se limitará a los medios técnicos disponibles que sean menos intrusivos para el consumidor o usuario.

Cuando el consumidor o usuario se niegue a cooperar, quedando aquí informado de esta obligación el consumidor o usuario de dicho requisito de forma clara y comprensible, la carga de la prueba sobre si la falta de conformidad existía o no en el momento indicado en el artículo 120, apartados 1 o 2, según sea de aplicación, recaerá sobre el consumidor o usuario.

Para la activación de la garantía y poder dar cobertura a los requerimientos de la legislación mencionada de cualquiera de los productos, será preceptiva la realización de la puesta en marcha por un servicio autorizado por Revo España a través de su sistema NEXTIP, o por un técnico titulado debidamente formado por Revo Spain a través de cursos especiales realizados también a distancia, dado que el funcionamiento del equipo está condicionado por la correcta instalación y conexión a una salida de gases realizada conforma a la norma.

Para que la garantía sea efectiva será imprescindible que el usuario haya cumplido las obligaciones de instalación y mantenimiento exigidas en el Reglamento de Instalaciones Técnicas de los Edificios (RITE).

LIMITACIONES DE LA GARANTÍA

La garantía no será operativa en los siguientes casos:

1. Avería o mal funcionamiento producido por una instalación incorrecta según las instrucciones de montaje o incumplimientos de la normativa vigente en la instalación del aparato o en la chimenea de evacuación de los gases de la combustión o en las redes hidráulica o eléctrica.
2. Instalaciones realizadas con incumplimiento de las exigencias de instalación de la normativa vigente de carácter estatal o autonómico. Con carácter prevalente pero no excluyente las que se recogen en el Reglamento de Instalaciones Térmicas de los Edificios (RITE) para equipos de potencia térmica nominal igual o superior a 5 kW.
3. Equipos en los que se hayan incumplido las obligaciones de mantenimiento para los usuarios de la normativa vigente de carácter estatal o autonómico. Con carácter prevalente pero no excluyente las que se recogen en el Reglamento de Instalaciones de los Edificios (RITE) para equipos de potencia térmica nominal igual o superior 5 kW. Deberá en este sentido haber sido atendido en tiempo y forma el aviso de alarma del contador de horas de funcionamiento del equipo.
4. Equipos en los que para su instalación o funcionamiento se hayan utilizado accesorios inadecuados, no homologados o ajenos a la componentística original.
5. Avería o mal funcionamiento derivada del uso de combustibles no homologados o carentes de la certificación y calidades exigibles.
6. Averías producidas o daños derivados de la instalación o cualquier elemento o circunstancia ajenos al propio equipo.
7. Transporte, almacenamiento o ubicaciones inadecuados que puedan causar corrosión o abrasión en la pintura o aspecto de los equipos, falta de limpieza, rotura de cristales, deterioro de las juntas de cierre etc. Roturas por impacto de cristales, piezas cerámicas o similares.
8. Desgastes coherentes con el uso extensivo de los aparatos , como los propios del quemador de combustión, del deflector de humos , resistencias eléctricas o cualquiera otros que pudieran derivarse de un uso indebido, no correspondiente al señalado en los manuales o por encima de lo que está previsto en las condiciones de venta.
9. Equipos en los que se haya producido en el periodo de garantía la intervención de personal no autorizado.
10. Averías relacionadas con la dureza del agua (deposiciones calcáreas sobre elementos del generador), obstrucciones parciales o totales de los circuitos del mismo y de forma general, averías producidas por falta del mantenimiento obligatorio y reglamentado por parte del usuario.
11. Comprobación de que el aparato lleva en funcionamiento un período superior al de cobertura de la garantía.
12. En grupos térmicos, calderas o hidroestufas presión excesiva en el circuito primario; orden de llenado o vaciado incorrectos.

Agradecemos por ter escolhido um dos nossos produtos, fruto de experiências tecnológicas e de uma contínua investigação, para alcançar uma qualidade superior em termos de segurança, confiabilidade e prestações. Neste manual encontrará toda a informação e conselhos úteis para poder utilizar o produto com a maior segurança e eficiência.



É aconselhável realizar a instalação e o primeiro encendido por um dos nosso Centro de Serviço Autorizado que possa controlar em todos momentos todos os passagens.

- Instalações incorretas, manutenções incorrectamente efectuada, a utilização inadequada do aparelho liberam a empresa fabricante de qualquer dano derivado do uso do estufa.
- A máquina não deve ser utilizada como incinerador, e não se devem utilizar outros combustíveis diferentes do pellet.
- Este manual foi redigido pelo fabricante, sendo parte integrante do produto e deve acompanhar o aparelho durante toda a sua vida útil. No caso de venda ou transferência do produto, assegurar-se sempre de ter o manual, já que a informação que contém está dirigida ao comprador e a todas pessoas que, por distintos motivos, participem na instalação, no uso e na manutenção.
- Ler com atenção as instruções e a informação técnica dadas neste manual, antes de proceder à instalação, à utilização ou a qualquer intervenção no aparelho.
- O cumprimento das indicações dadas no presente manual garante a segurança das pessoas e do produto, a poupança durante o funcionamento e uma maior duração do mesmo.
- O desenho cuidado e a análise dos riscos, levados a cabo pela nossa empresa, permitiram fabricar um produto seguro. No entanto, antes de efetuar qualquer operação, recomenda-se seguir rigorosamente as instruções indicadas no seguinte documento e tê-lo sempre à mão.
- Prestar a máxima atenção durante a manipulação das peças de cerâmica (se as houver).
- Assegurar-se de que a superfície sobre a qual se vai instalar o produto é totalmente plana.
- A parede onde será colocado o produto não pode ser de madeira nem de um material inflamável e devem-se manter as distâncias de segurança.
- Durante o funcionamento, algumas peças do fogão (porta, pega, laterais) podem alcançar temperaturas elevadas, portanto, prestar muita atenção e tomar as devidas precauções se houver crianças, pessoas idosas, pessoas deficientes ou animais.
- A montagem deve ser efectuada por um pessoal autorizado (Centro de Assistência Autorizado).
- Os esquemas e os desenhos são fornecidos a título ilustrativo; o fabricante, seguindo a sua política de desenvolvimento e renovação constantes do produto, poderá realizar quaisquer modificações que considerar oportunas, sem aviso prévio.
- Quando o aparelho estiver à potência máxima de funcionamento, recomenda-se utilizar luvas para manejar a porta do depósito de pellet e o tirador de abertura da porta.
- É proibida a instalação em quartos ou em salas com atmosferas explosivas.
- Somente use peças de reposição recomendadas pelo fornecedor.



Nunca cobrir, de qualquer maneira o corpo da estufa para obstruir as fendas na parte de cima quando o aparelho está em operação. A todos o nosso. fogões é testado na linha de alimentação.

No caso de incêndio, desligar a alimentação eléctrica, utilizar um extintor conforme a norma e eventualmente chamar os bombeiros. Contactar seguidamente o Centro de Assistência Autorizado.

Este manual de instruções faz parte do produto: deve de estar sempre com o aparelho, se ele for passado a outro proprietário ou se o colocar noutra lugar. No caso de deterioração ou perda do manual, solicite uma cópia ao técnico da sua zona.

Estes símbolos indicam mensagens específicas contidas neste manual:



Atenção: Este símbolo alerta encontrados nas seções deste folheto diz que você leia com atenção e entender a mensagem a que se refere uma vez não seguir estas instruções pode causar sérios danos à estufa e colocar em risco a segurança das pessoas que a usam.



INFORMAÇÕES: com este símbolo é utilizado para destacar informações importantes para o bom funcionamento do fogão. A não observância destas instruções pode comprometer o uso da estufa e o funcionamento será insatisfatório.

Normativas e declaração de conformidade

- A nossa empresa declara que o estufa é conforme às seguintes normas para a marca CE Diretiva europeia
- 2015/1185 UE
- 2014/30 UE (diretiva EMCD) e sucessivas revisões;
- 2014/35 UE (diretiva de baixa tensão) y sucessivas revisões;
- 2011/65 UE (diretiva RoHS 2);
- • 2015/863 UE (diretiva delegada de recente alteração do anexo II da diretiva 2011/65 UE);
- Diretiva Ecodesign 2009/125/CE
- As Novas Regras de Produtos de Construção (CPR-Construção produtos regulamento) n.º 305/2011, relativo à construção de um mundo;
- Para a instalação em Itália, referir-se à UNI 10683/98 ou sucessivas modificações.
- Todas as leis locais e nacionais e as normas europeias devem ser cumpridas quando a instalação do aparelho;
- EN 55014-1; EN 55014-2; EN 61000-3-2; EN 61000-3-3; EN 60335-1; EN 60335-2-102; EN 62233, EN 50581, Regulamento UE 2015/1185.

Informações sobre a segurança

É favor de ler com atenção este manual de uso e manutenção antes de instalar e pôr em funcionamento o fogão!. No caso de dúvida, dirigir-se ao revendedor ou ao Centro de Assistência Autorizado.

- O estufa a pellet foi concebido para vivendas. Este fogão, sendo controlado com uma placa eletrónica, permite uma combustão totalmente

automática e controlada. A central regula a fase de acendimento, 5 níveis de potência e a fase de extinção, garantindo um funcionamento seguro do fogão;

- A caixa utilizada para a combustão deixa cair na gaveta grande parte da cinza produzida pela combustão dos pellets. No entanto, cada dia deve-se controlar a caixa, dado que nem todos os pellets são sempre da melhor qualidade. (Utilizar unicamente pellets de qualidade aconselhados pelo fabricante);

Responsabilidade

- Com a entrega do presente manual, não teremos qualquer responsabilidade, quer civil, que penal, no caso de incidentes derivados do incumprimento, parcial ou total das instruções dadas no manual. Rejeitamos qualquer responsabilidade no caso de uso inadequado do fogão, de uso incorreto pelo usuário, de modificações e/ou reparações não autorizadas ou a utilização de peças sobressalentes não originais para este modelo. O fabricante rejeita qualquer responsabilidade civil ou penal, direta ou indireta, nos casos seguintes:
 - Manutenção insuficiente;
 - Incumprimento das instruções do manual;
 - Utilização não conforme com as diretivas de segurança;
 - Instalação não conforme com as normas vigentes no país;
 - Instalação por pessoal não qualificado e sem formação;
 - Modificações e reparações não autorizadas pelo fabricante;
 - Utilización de repuestos no originales;
 - Eventos excepcionais.

Carregando o reservatório de pellets

A carga de combustível é feita a partir do topo do estufa através da abertura da porta.

Despeje o pellet no reservatório; Para facilitar o processo de realizar a operação em duas fases:

- Despeje metade do conteúdo dentro do tanque e esperar que o combustível a se estabelecer na parte inferior;
- Em seguida, despeje no segundo semestre;
- Mantenha a tampa fechada, após o carregamento do pellet, a tampa do tanque de combustível;
- Antes de fechar a porta do pellet se certificar de que não há resíduos de pellet em torno da junta. Se cuidadosamente limpos para evitar comprometer os selos.

O estufa é um produto por aquecimento, apresenta as superfícies externas particularmente quente. Por este motivo, recomendamos muito cuidado ao operar em particular:

- Não toque no corpo do estufa e os vários componentes, não se aproxime da porta, isso pode resultar em queimaduras;
- Não toque nos gases de escape;
- Não realizar qualquer tipo de limpeza;
- Não deitar as cinzas;
- Não abra o cinzeiro;
- Tenha cuidado para que as crianças não se aproximem;



Não retire a grelha de protecção no interior do tanque; carregamento evitar que o saco de pellet em contacto com superfícies quentes.



- **Use apenas pellets de madeira;**
- **Manter / guardar o pellet em local seco e não úmido;**
- **Nunca deite os pellets directamente no braseiro;**
- **O estufa só deve ser alimentado com pellets de qualidade, de diâmetro de 6 mm e um comprimento máximo de 30 mm do tipo recomendado pelo fabricante;**

• **Antes de ligar o estufa à eletricidade, deve de estar preparada a conexão dos tubos de descarga com o conduto de fumos;**

- **A grelha de protecção situada no depósito de pellet nunca deve ser removida;**
- **Na sala onde o fogão está instalado deve haver troca de ar suficiente;**
- **É proibido utilizar o estufa com a porta aberta ou o vidro quebrado;**
- **Não utilize o estufa como um incinerador; o aquecedor deve ser usado apenas para a finalidade a que se destina.**

Qualquer outro uso deve ser considerado impróprio e portanto perigoso. Não coloque no funil diferente pellets de madeira;

- **Quando o estufa está em funcionamento, há um forte aquecimento de superfícies, vidro, punho e tubulações: durante a operação, essas peças são para tocar com uma protecção adequada;**
- **Mantenha uma distância segura do estufa é o combustível é de materiais inflamáveis.**



Nunca apagar a Salamandra cortando a eletricidade. Deixar terminar o ciclo de apagado, já que se pode danificar a estrutura e provocar problemas de ignição no futuro.

Instruções para o uso seguro e eficiente

- O dispositivo pode ser utilizado por crianças com não menos de 8 anos de idade e pessoas com capacidades físicas, sensoriais ou mentais reduzidas, falta de experiência ou conhecimento, mas sempre com a supervisão ou depois de ter recebido instruções para o seu uso seguro e a compreensão dos perigos inerentes ao aparelho. As crianças não devem brincar com o aparelho. Limpeza e manutenção destinados ao utilizador final não devem ser feitos por crianças sem supervisão do usuário;
- Não use o estufa como uma escada ou andaime;
- Não coloque roupas para secar na estufa. Para secar as roupas, etc devem ser mantidos a uma distância adequada do estufa. - Risco de incêndio;
- Explicar cuidadosamente que o estufa é feito de material submetido a altas temperaturas para os idosos, os deficientes, e em particular a todas as crianças, mantendo-as longe do estufa durante a operação;
- Não tocar a estufa com as mãos molhadas, pois este é um aparelho eléctrico. Sempre desconecte a alimentação antes de trabalhar na unidade;
- A porta deve estar sempre fechado durante a operação;
- O estufa deve estar conectado a um sistema eléctrico equipado com um condutor de aterramento de acordo com os regulamentos da CEE 73/23 e 93/98 CEE;
- O sistema deve ser de energia eléctrica adequada declarou o estufa;
- Não lave o interior do estufa com água. A água pode danificar o isolamento eléctrico, provocando um choque eléctrico;
- Não exponha o seu corpo para o ar quente por um longo tempo. Não aquecer muito o ambiente em que está e onde o estufa está instalado. Isso pode danificar as condições físicas e causar problemas de saúde;
- Não exponha a direcionar o fluxo de ar quente plantas ou animais;
- O estufa não é um elemento de cozimento;
- As superfícies externas durante a operação pode se tornar muito quente. Não tocá-los, exceto com a proteção adequada
- El enchufe del cable de alimentación del dispositivo debe conectarse solo después de la instalación y el montaje del dispositivo, y debe permanecer accesible después de la instalación si el dispositivo no está equipado con un interruptor de dos polos adecuado y accesible.
- Preste atención para que el cable de alimentación (y cualquier otro cable externo al aparato) no toque las partes calientes.
- No coloque objetos, gafas, infusorios ni fragancias de la habitación sobre la salamandra, ya que podrían dañar o dañar a salamandra (en este caso, la garantía no responde).
- No caso de avaria no sistema de ignição, não forçá-lo;
- O acúmulo de pastilhas não queimadas no queimador em seguida da "falta de ignição" deve ser removido antes de proceder a uma nova ignição. Antes de cada nova ignição, assegurar-se que o braseiro esteja bem posicionado e limpo;
- É proibido carregar manualmente combustível no braseiro. O não respeito desta advertência pode gerar situações de perigo;
- Avaliar as condições estáticas do plano sobre o qual gravitará o peso do produto;
- As operações de manutenção extraordinária devem ser efetuadas só por pessoal autorizado e qualificado;
- Desligar a alimentação eléctrica do produto antes de efetuar qualquer operação de manutenção;
- Na primeira ignição, fumos poderão ser gerados devidos ao primeiro aquecimento da tinta. Manter o local bem arejado.



A estufa tem um dispositivo de segurança para impedir seu funcionamento com depressões na câmara de combustão perigosas, por exemplo, com situações climáticas desfavoráveis ou obstruções da chaminé. No caso de Intervenção de tal dispositivo, não o alterar e aguardar que a situação climática permita à chaminé voltar a ter uma depressão tal a garantir o funcionamento correto da estufa. No caso do local onde está instalada a estufa for bastante ventoso por longos períodos tais a impedir o uso diário da estufa, é possível aumentar a velocidade do extrator de fumos para garantir uma depressão correta na câmara de combustão. Esta operação deve ser efetuada por técnico autorizado.

Área de operação

Para um funcionamento correto e uma boa distribuição da temperatura, o estufa deve ser colocada num lugar onde possa capturar o ar necessário para a combustão dos pellets (deve haver um volume de 40 m³/h aproximadamente como se indica nos standards de funcionamento da instalação e conforme a normativa nacional correspondente). O volume da divisão não pode ter menos de 20 m³. É obrigatório prever uma tomada de ar externa adequada que permita a entrada de ar carburante necessário ao funcionamento correto do produto. O influxo de ar entre o exterior e o local de instalação pode ocorrer de modo direto, por meio da abertura sobre uma parede externa do local (solução preferível, ver Figura 1a); ou por via indireta, mediante a retirada do ar de locais adjacentes com tomada de ar e que se comunicam de modo permanente com aquela da instalação (veja a Figura 1b). Assim como os locais adjacentes, devem ser excluídos aqueles como quartos de dormir, casas de banho, garagens, locais comuns do imóvel e, em geral, com perigo de incêndio. Levem em conta a presença de portas e janelas que podiam interferir com o influxo correto do ar para a estufa e se manter a 1,5 metros de uma possível saída de fumos. A tomada de ar deve ter uma superfície total mínima de 100 cm², protegida por uma grelha externa que não deve ser obstruída e/ou oclusa e deverá ser limpa periodicamente: a superfície acima indicada deve ser aumentada, consequentemente, se no interior do local houver outros geradores ativos (por ex.: ventilador elétrico para a extração do ar viciado, exaustor de cozinha, outras estufas, etc.) que podem colocar o ambiente em depressão. É necessário verificar se, com todos os equipamentos ligados, a queda de pressão entre a sala e o exterior não supera o valor de 4 Pa.



FIGURA 1a- DIRETAMENTE DO EXTERIOR

FIGURA 1b- PO VIA INDIRETA DO LOCAL ADJACENTE

Fig. 1

É possível ligar o ar necessário à combustão diretamente à tomada de ar externo, com tubo de pelo menos 40mm, com comprimento máximo de 2 metros lineares; cada curva do tubo equivale a uma perda de um metro linear.

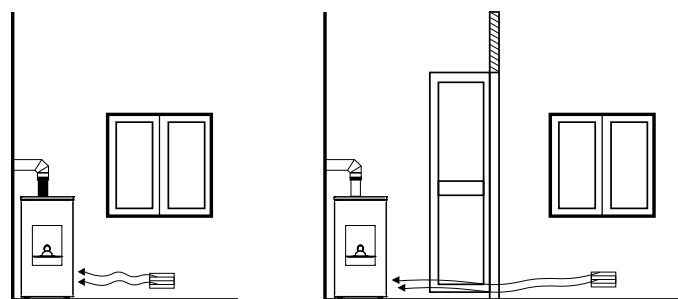

A instalação em estúdios, quartos e casas de banho só é permitida para aparelhos estanques ou de quarto fechado com condutas adequadas de ar de combustão no exterior.

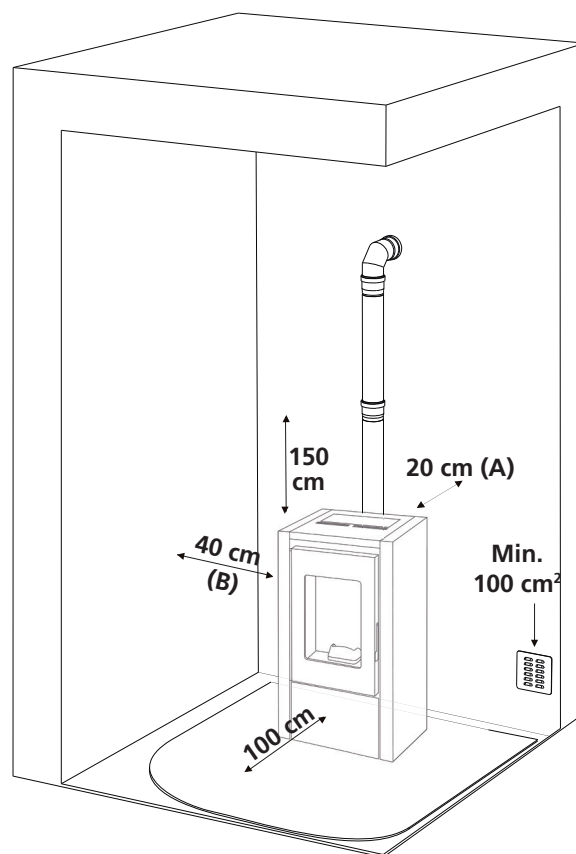

Não está autorizado instalar a estufa nos quartos de dormir, casas de banho ou qualquer outra divisão com um aparelho de aquecimento instalado, (lareira, estufa, etc.) sem a sua própria entrada de ar. A instalação da estufa em divisões com uma atmosfera explosiva está proibida. O solo da divisão deve ser suficientemente resistente para suportar o peso do aparelho. Se as paredes são inflamáveis, deve-se guardar uma distância mínima de 20 cm até à parte posterior (A), 40 cm até aos laterais (B) e 100 cm até à parte frontal. Se a divisão contém objetos particularmente delicados, como cortinas, sofás ou outros móveis, deve-se aumentar bastante a distância de instalação da estufa.



Se o pavimento é de madeira, deve-se colocar uma proteção superficial para o solo, conforme a normativa nacional em vigor.

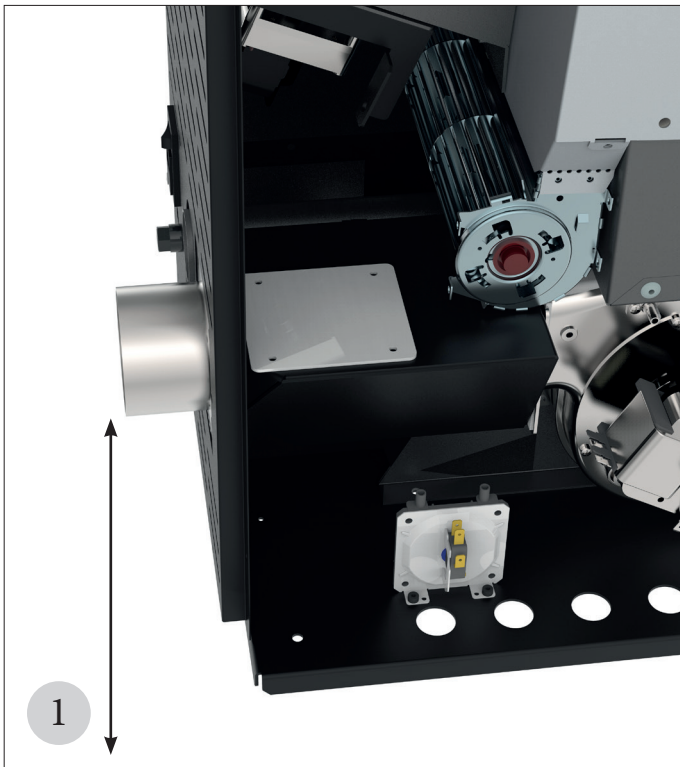

A lareira tem saída de fumaça traseira. Neste caso, é necessário colocar um junto com "T".



Tem possibilidade de utilizar a saída de fumaça vertical. Neste caso, é necessário tapar a saída de fumaça traseira e colocar o tubo de conexão em direção superior. Não é necessário usar o junto com "T".



Solte o orifício pré-cortado no top. Verifique que o tubo vertical não vai entrar em contato com o reservatório, garantindo a correta passagem de ar entre na zona.



Uma vez que o tubo estiver posicionado, fixe-o com as placas de fixação.

Chaminé

As indicações em seguida descritas têm o objetivo de indicar informações sobre a execução de uma boa chaminé, mas de modo algum devem ser consideradas em substituição das normas vigentes das quais o fabricante qualificado deve estar de posse. O produtor da estufa se exime de toda responsabilidade civil ou penal sobre o mau funcionamento da estufa por causa de uma chaminé mal dimensionada e/ou que não satisfaça as normas vigentes que devem ser respeitadas. A chaminé deve ser fabricada de acordo com as mais recentes técnicas e de categoria \geq T200 ou superior, ter andamento vertical sem estrangulamentos, resistente à condensação e resistente ao fogo de fuligem. Deve ser isolado externamente para evitar o arrefecimento dos fumos e deve ser equipado com uma descarga da condensação. Se a chaminé é um espaço interno em cimento, ela deve ser entubada. A chaminé deve prever uma inspeção para a limpeza e deve ainda ser distanciada de materiais inflamáveis e/ou combustíveis.

Em seguida, são indicadas as distâncias mínimas a respeitar de possíveis chaminés ou zonas de influxo.

Verificar se a depressão entre a chaminé e o ambiente instalado respeita o quanto indicado nas características técnicas. A altura mínima da chaminé é de 3,5 metros e deve ter uma seção interna que permita o respeito destes requisitos e, deste modo, não inferior a 100mm. Verificar as configurações corretas com a UNI EN 13384-1.

A chaminé deve ser sempre limpa, possíveis resíduos de fuligem reduzem a seção da chaminé, o que pode comprometer a tiragem e podem gerar fogo de fuligem. Limpar a chaminé e a sua parte final externa por um limpa-chaminés especializado pelo menos uma vez por ano e antes de ligar o gerador após períodos de inatividade. A falta de limpeza prejudica o funcionamento correto do aparelho.



Não é admitida a instalação na chaminé compartilhada com outros equipamentos.

Parte final externa da chaminé

A área de abertura para a evacuação de fumos deve ter pelo menos o dupla da seção da chaminé e se deve impedir a entrada de neve e animais. A quota de saída na atmosfera deve estar fora da zona de influxo provocada pela forma do teto e/ou por possíveis obstáculos que se encontram nas proximidades. Prestar atenção à presença de claraboias e águas furçadas.

TELHADO A 30°

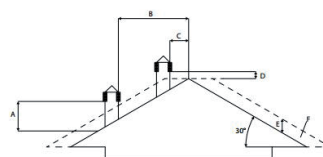

- A = MIN. 1,30 m
- B = DISTÂNCIA > 1,50 m
- C = DISTÂNCIA < 1,50 m
- D = 0,50 m ALÉM DO MONTE
- E = 0,80 m
- F = ÁREA REFLEXIVA

TELHADO A 45°

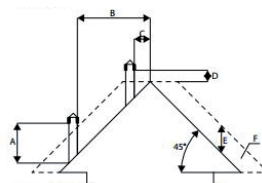

- A = MIN. 2,00 m
- B = DISTÂNCIA > 1,30 m
- C = DISTÂNCIA < 1,30 m
- D = 0,50 m ALÉM DO MONTE
- E = 1,50 m
- F = ÁREA REFLEXIVA

TELHADO A 60°

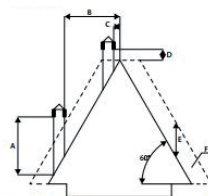

- A = MIN. 2,60 metri
- B = DISTÂNCIA > 1,20 m
- C = DISTÂNCIA < 1,20 m
- D = 0,50 metri ALÉM DO MONTE
- E = 2,10 m
- F = ÁREA REFLEXIVA

TELHADO PLANO

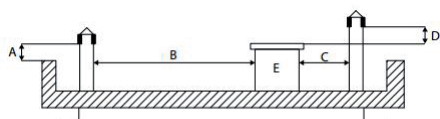

- A = MIN. 0,50 m
- B = DISTÂNCIA > 2,00 m
- C = DISTÂNCIA < 2,00 m
- D = 0,50 m
- E = VOLUME TÉCNICO

TELHADO A 15°

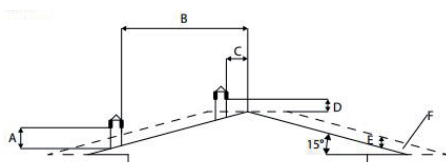

- A = MIN. 1,00 m
- B = DISTÂNCIA > 1,85 m
- C = DISTÂNCIA < 1,85 m
- D = 0,50 m ALÉM DO MONTE
- E = 0,50 m
- F = ÁREA REFLEXIVA

Ligação à chaminé

A ligação entre a estufa e a chaminé deve ser efetuada com tubos adequados (mín. T200). É proibido o emprego de tubos metálicos flexíveis, em fibra cimento ou de alumínio. A pendência do canal de fumos não deve ter partes horizontais superiores a 2 metros e deve ter no mínimo 3% de inclinação. A primeira mudança de direção deve ocorrer após pelo menos 1,5 metros da parte vertical. Providenciar na base do canal de fumos uma inspeção para os controlos periódicos. É proibido ligar ao mesmo canal de fumos mais aparelhos. Manter o canal de fumos a distâncias adequadas de possíveis elementos inflamáveis ou sensíveis ao calor. Para as distâncias a respeitar, consultar o quanto indicado pelo produtor dos sistemas de descarga de fumos.

Exemplo de uma instalação correta.

Como ligar a canalização (se presente)

Na saída da canalização é possível ligar só um tubo para cada canal de diâmetro de 80mm com comprimento máximo de 8 metros lineares. Para cada curva de 45°, considerar uma perda igual a um metro de trecho linear (ex. distância máxima sem curvas de 8 metros; distância máxima com uma curva de 45° $8-1=7$ metros). É recomendado utilizar tubos de 80 mm de diâmetro e com a superfície interna lisa. Devem ser resistentes ao calor (é recomendado utilizar pelo menos um T200). Manter-se à distância de objetos inflamáveis e/ou combustíveis (pelo menos 50 cm) e de cortinas ou decorações.

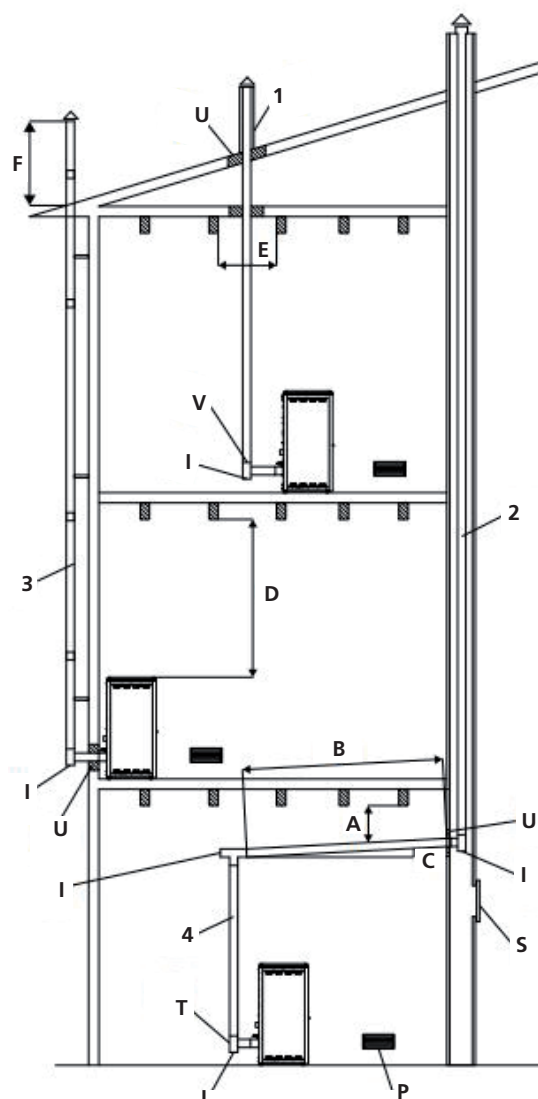

A= MÍNIMO DE 40 MM
B= MÁXIMO DE 4 M
C= MÍNIMO 3°
D= MÍNIMO 400 MM
E= DIÂMETRO FURO
F= VEJA FIG. 2-3-4-5-6

U= ISOLANTE
V= POSSÍVEL REDUÇÃO DE 100 A 80 MM
I= TAMPA DE INSPEÇÃO
S= PORTA DE INSPEÇÃO
P= TOMADA DE AR
T= LIGAÇÃO EM T COM TAMPA DE INSPEÇÃO

Pellet

As pelotas são cilindros de madeira comprimida, produzidos a partir de serragem e de processamento de madeira (lascas e serragem), geralmente produzidos por serrarias e carpinteiros. A capacidade de ligação da lenhina contida na madeira, permite a obtenção de um produto compacto e sem a adição de aditivos e produtos químicos estranhos à madeira, é, portanto, obtido um combustível natural, com um rendimento elevado. O uso de pastilhas expirados ou qualquer outro material inadequado pode danificar peças da estufa e prejudicar o funcionamento adequado: isso pode levar ao encerramento da garantia, e sua responsabilidade do produtor. Com avaliações óbvias de capacidade do teto, no local de instalação podem ser depositados 1m³ de combustível, que correspondem a cerca de 975kg de pastilhas.



Para as nossas estufas se tem que usar pellets de 6 mm de diâmetro, comprimento de 30 mm e um teor máximo de humidade de 8%. Recomenda-se armazenar os pellets longe de fontes de calor e umidade em locais sem ou sem atmosferas explosivas. A empresa recomenda utilizar combustível certificado.

Acendimento salamandra



Retire da salamandra e saiu pela porta todos os componentes da embalagem. Eles podem queimar (cartilhas e várias etiquetas adesivas).

Carregar pellet

A carga de combustível é feita a partir do topo da salamandra através da abertura da porta. Despeje o pellet no reservatório.

Para facilitar o processo de realizar a operação em duas fases:

- despeje metade do conteúdo do saco no tanque e esperar que o combustível a se estabelecer na parte inferior.
- completar a transação, pagando o segundo semestre.



Nunca remova a grelha de protecção no interior do tanque; carregamento evitar que o saco de pastilhas em contacto com superfícies quentes.



O pote deve ser limpa antes de cada partida.

Primeiro acendimento

- Antes de ligar certifique-se de que a grelha é limpo e vazio de quaisquer resíduos com pellets de combustões anteriores. Caso contrário, certifique-se vazia e limpá-lo
- Encher 3/4 do depósito com o pellet recomendado pelo fabricante
- Ligar o salamandra a uma tomada de corrente com o fio apropriado fornecido com o aparelho.
- Acender o interruptor de ligação situado na parte traseira do salamandra
- No display superior visualiza-se a mensagem "OFF"
- Pulse o botão  durante 2 segundos. pós uns instantes põe-se em funcionamento o extrator de fumos e a resistência de ligação e aparece a mensagem "FAN ACC"; o led velas de ignição se acende
- Após aproximadamente 1 minuto aparece a mensagem "LOAD WOOD", a salamandra carrega os pellets e continua a ligação da resistência
- Uma vez alcançada a temperatura adequada, aparece no display a mensagem "FIRE ON": que significa que a salamandra passou para a última fase de acendimento, no fim da qual estará completamente operativo; o led velas de ignição se desliga
- Após uns minutos, no display aparece a mensagem "ON 1-2-3-4-5" e, ao lado da temperatura ambiente, o poder do trabalho atual. A salamandra está agora totalmente operacional
- Se a temperatura definida é alcançada o display mostra a mensagem "ECO"
- O LED de temperatura acende quando a temperatura definida é atingida.



Antes do acendimento um pouco de fumo pode encher a câmara de combustão.



PARA O TÉCNICO ESPECIALISTA: No final da instalação, instruir verbalmente o utilizador sobre a correcta utilização e manutenção do fogão.



É aconselhável realizar a instalação e o primeiro encendido por um dos nosso Centro de Serviço Autorizado que possa controlar em todos momentos todos os passageiros. Durante a primeira ligação é necessário ventilar bem o ambiente, já que se podem produzir cheiros desagradáveis provenientes da tinta e da gordura aplicada no interior nos tubos.

Apagar a salamandra

Para apagar a salamandra pulse o botão \odot até no display aparecer a mensagem **"OFF"**. Depois de a salamandra estar apagado, o extrator de fumos continua a funcionar durante um período preestabelecido para garantir uma rápida expulsão dos fumos da câmara de combustão.

Para os modelos equipados com controlo remoto é suficiente desligar o controle remoto e segure por 2 segundos o botão \odot e, em seguida, confirme pressionando o botão SEND.

Que se tentar ligar o estufa, nesta fase, o display mostrará **"ATTE"** para alertá-lo de que há um ciclo de desligado. Aguarde a conclusão do ciclo, e que o visor mostra a palavra **"OFF"** para avançar com uma nova ignição.

NOTAS:

- não acenda a salamandra intermitentemente, já que pode provocar faíscas que reduzirão a duração dos componentes eléctricos;
- não tocar na salamandra com as mãos molhadas, já que contem componentes eléctricos e pode provocar descargas se não for manipulado correctamente. Só os técnicos autorizados podem resolver possíveis problemas;
- não retirar nenhum parafuso da cavidade do fogo sem o ter lubrificado antes;
- nunca abra a porta quando o estufa a pellet estiver em funcionamento;
- assegure-se de que a caixa da fornalha está bem colocada.
- recordamos que todos os condutos de fumo devem ser inspecionados. Se forem fixos, deve haver aberturas de inspeção para a limpeza.

As operações de controlo devem ser efectuadas por 'user e só em caso de não-resolução, contactar o serviço técnico autorizado.

Painel de controle

1. Redução da temperatura ou da potência
2. Aumento da temperatura ou da potência
3. Botão On/Off
4. Recetor controlo remoto
5. Led alarme ALC
6. Led alarme ALF
7. Led crono termóstato
8. Led temperatura ok
9. Led carga pellet
10. Led aceso
11. Display LED 7 segmentos
12. Led On/Off

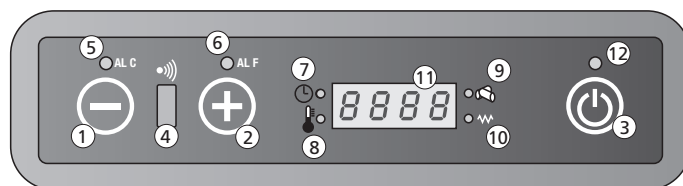

Botões e funções display

1. Redução da temperatura ou da potência

O botão no menu SET temperatura permite baixar a temperatura a partir de um valor máximo de 40° C até um valor mínimo de 7° C. O menu Set potência" pode-se reduzir a potência de trabalho da salamandra desde um máximo de 5 até um mínimo de 1.

2. Aumento da temperatura ou da potência

O botão do menu Set temperatura permite subir a temperatura desde um valor mínimo de 7° C até um valor máximo de 40° C. O menu Set potência permite aumentar a potência de trabalho da salamandra desde um mínimo de 1 até um máximo de 5.

3. Botão On/Off

Manter pulsado durante pelo menos 2 segundos para acender ou apagar a salamandra.

4. Recetor controlo remoto

Sonda de receção das ordens transmitidas desde o controlo remoto.

5. Led alarme ALC

O Led pisca se houver alguma anomalia de funcionamento ou um alarme.

6. Led alarme ALF

O Led pisca se houver alguma anomalia de funcionamento ou um alarme.

7. Led crono termóstato

Indica que a programação automática dos

acendimentos e extinções, única ou diária, está activa.

A programação automática só pode ser efectuada através do controlo remoto (controlo remoto opcional).

8. Led temperatura ok

Acende-se quando a temperatura programada é alcançada. Neste caso, no display aparece também a indicação "Eco", alternada com o valor da temperatura ambiente.

9. Led carga pellet

O Led pisca cada vez que se carga pellet no interior da salamandra.

10. Led aceso

Só se ativa durante a fase de acendimento da salamandra para indicar que a resistência está a aquecer o ar necessário para acender o pellet.

11. Display LED 7 segmentos

No display visualizam-se as diferentes modalidades de funcionamento da salamandra e também a temperatura ambiente e a potência de trabalho programada pelo usuário. No caso de um mal funcionamento da salamandra, no display visualizam-se as indicações de falha (ver parágrafo indicação alarmes).

12. Led On/Off

O Led indica os diferentes estados da salamandra:

- aceso quando a salamandra estiver a trabalhar ou só aceso;
- apagado quando a salamandra estiver em "Off";
- piscando durante um ciclo de extinção.

Regulação da salamandra

Modificação da temperatura ambiente desejada

Para mudar a temperatura desejada proceder do modo indicado a seguir: pulsar uma vez o botão ⊖ (1) para entrar no menu da temperatura. Neste ponto, no display aparece a indicação "Set", alternada com a temperatura desejada. Com os botões ⊖ (2) e ⊕ (3) baixar ou aumentar o valor desejado. Saindo do menu Set temperatura, os valores mudam automaticamente após uns segundos de inatividade no próprio menu.

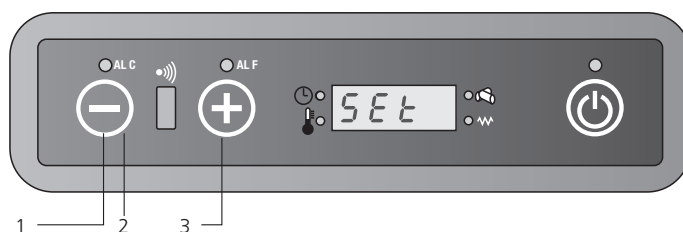

Modificação da potência de trabalho

Para mudar a potência de trabalho desejada proceder do modo indicado a seguir: pulsar uma vez o botão ⊕ (1) para entrar no menu de potência de trabalho. Neste ponto, no display aparece a indicação "Pot", alternando com a potência que se pode seleccionar entre as 5 disponíveis. Com os botões ⊖ (2) e ⊕ (3) baixar ou aumentar o valor desejado.

A saída do menu "Set potência" será automática após uns segundos de inatividade no próprio menu.

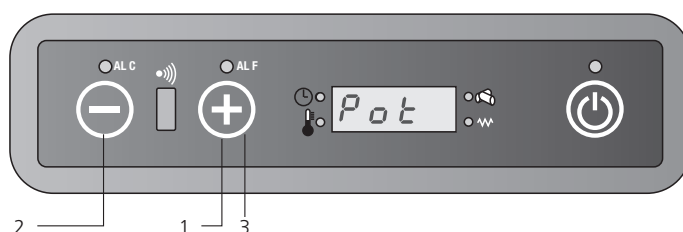

Controle remoto (se presente)

Botões e funções principais

O controlo remoto permite controlar a salamandra e leva umas funções não disponíveis no teclado, como a programação automática dos acendimentos e das extinções.

Utilização do controlo remoto:

1. Dirigir o controlo remoto para o painel de controlo da salamandra.
2. Verificar que não há objectos entre o controlo remoto e o receptor situado na salamandra.
3. Qualquer opção escolhida no controlo remoto deve ser transmitida aa salamandra pulsando o botão SEND.

Após o envio das ordens ouve-se um sinal acústico de confirmação.



On/Off

Utiliza-se para acender ou apagar a salamandra e o controlo remoto. Manter pulsado pelo menos dois segundos para acender/apagar o sistema e pulsar o botão SEND.



Os dois botões permitem programar a temperatura desejada entre um mínimo de 7 °C e um máximo de 40 °C.



Seleciona a modalidade de funcionamento conforme a sequência:

 Funcionamento Automático

- potência 1 (on1)
- potência 2 (on2)
- potência 3 (on3)
- potência 4 (on4)
- potência 5 (on5)



SEND

Utiliza-se para enviar à placa as ordens do controlo remoto.



ECONO

Ativa ou desativa a função ECONO.

Manter o botão pulsado pelo menos durante 2 segundos para a programação, ou não, da função.

**TURBO**

Ativa ou desativa a função TURBO.

Manter o botão pulsado pelo menos 2 segundos para a programação, ou não, da função

**FUNCIONE RELÓGIO**

Para seleccionar a hora no controlo remoto realizar o seguinte:

- pulsar e a hora começam a piscar.
- com os botões e ajustar hora e os minutos.
- pulsar outra vez para confirmar e pulsar SEND para enviar os dados à placa

**ON1**

Com este botão pode-se seleccionar um horário único de acendimento automático (programa 1).

**OFF1**

Com este botão pode-se seleccionar um horário único de extinção automático (programa 1).

**ON2**

Com este botão pode-se seleccionar um horário único de acendimento automático (programa 2).

**OFF2**

Com este botão pode-se seleccionar um horário único de extinção automático (programa 2).

**AUTO**

Este botão permite habilitar a repetição diária dos eventuais acendimentos/extinções automáticos seleccionados com os programas 1 e 2.

Manter o botão pulsado pelo menos 2 segundos para ativar ou desativar esta função.



**CANCEL**

O botão CANCEL utiliza-se para apagar horários de acendimento ou de extinção automáticos seleccionados.

**BOTÃO DE BLOQUEIO / DESBLOQUEIO**

Pressione e segure a tecla por pelo menos 2 segundos para ativar / desativar esta função.
(Não disponível no LCD 2)

Modificação da temperatura

O valor da temperatura pode-se mudar com os botões  (1) e  (2) desde um mínimo de 7°C até um máximo de 40°C.

Pulsar o botão  (3) para enviar os dados, uma vez estabelecido o valor de temperatura desejado.

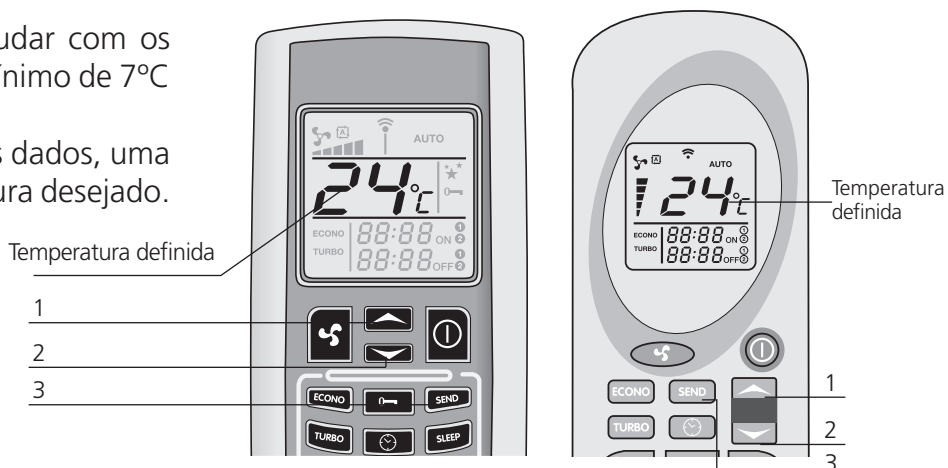



Modificação da potência

A potência de trabalho da salamandra pode ser selecionada pulsando o botão  (1). As indicações (2) no display do controlo remoto indicam as cinco potências de trabalho disponíveis. Pulsar o botão SEND (3) para confirmar a eleição.

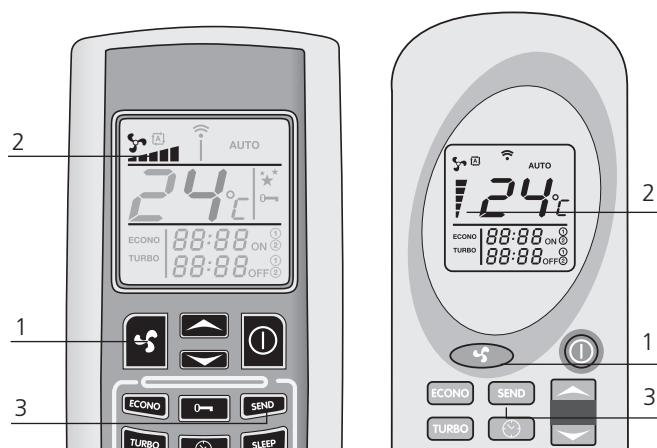
No painel de controlo da salamandra aparece a indicação on1-on2-on3-on4-on5, conforme a potência selecionada, alternando com a temperatura ambiente. Pode-se selecionar o funcionamento automático. Ver o item Função potência automática para a descrição do funcionamento da salamandra nesta modalidade.



Funcionamento potência automática

Para aceder a esta modalidade, pulsar o botão  (1), até aparecer no display o símbolo . Pulsar SEND (2) para enviar os dados. No painel de controlo da salamandra aparece a indicação "Auto", alternando com a temperatura ambiente. Nesta modalidade a placa eletrónica seleciona automaticamente a potência de trabalho, conforme os graus de diferença entre a temperatura programada e a temperatura ambiente medida pela sonda situada na parte posterior da salamandra.

Pulsar novamente , selecionar a potência desejada e pulsar o botão "SEND" para voltar ao funcionamento normal.

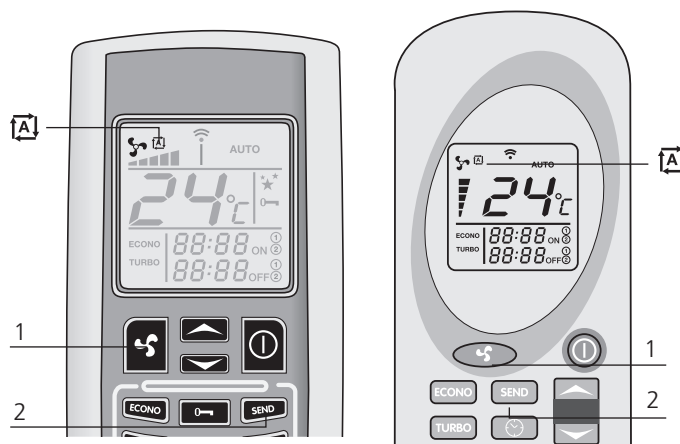

Função TURBO

Função turbo

A função Turbo foi projetada para poder aquecer um local rapidamente, por exemplo quando a salamandra leva pouco tempo aceso. Nesta modalidade a salamandra trabalha à máxima potência durante um período máximo de trinta minutos, levando o set temperatura automaticamente até 30°C após os trinta minutos previstos (ou antes, se durante esse tempo recebem-se novas ordens através do controlo remoto), a salamandra volta a trabalhar no estado em que estava a trabalhar antes do envio da programação Turbo. Para ativar esta função é necessário manter pulsado o botão TURBO (1) pelo menos durante 2 segundos. No display do controlo remoto aparece a indicação TURBO (2), e a temperatura desejada e a potência de trabalho desaparecem. Pulsar SEND (3) para enviar as ordens à placa. O painel de controlo situado na salamandra mostra a indicação "Turb", alternando com a temperatura ambiente e a potência de trabalho antes da ativação da função TURBO. Para desativar esta função antes dos trinta minutos previstos, pulsar novamente o botão TURBO (1) pelo menos dois segundos. No display do controlo remoto aparece a indicação TURBO, enquanto não estiverem disponíveis a seleções da potência e da temperatura. Pulsar o botão SEND (3) para confirmar as modificações.

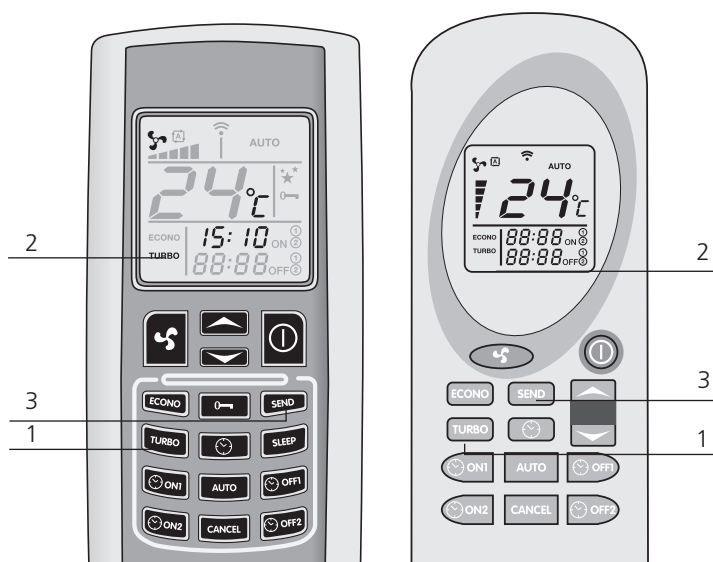

Função ECONO

A função ECONO é uma função de poupança, a utilizar quando for preciso estabilizar e manter constante a temperatura ambiente. Nesta modalidade a salamandra opera reduzindo cada 10 minutos a potência de trabalho, até chegar à potência 1. Para ativar esta função deve-se manter pulsado o botão ECONO (1), durante pelo menos 2 segundos. No display do controlo remoto aparece a indicação ECONO (2) e a temperatura programada e a potência de trabalho desaparecem. Pulsar SEND (3) para enviar as ordens à placa. O painel de controlo da salamandra mostra a indicação "Econ", alternando com a temperatura ambiente e a potência de trabalho em que a salamandra estava a trabalhar antes da ativação da função ECONO. Para voltar ao funcionamento normal, pulsar novamente o botão ECONO (1) pelo menos dois segundos. No display do controlo remoto aparece a indicação ECONO, enquanto estiver disponível a seleção da potência e da temperatura. Pulsar o botão SEND (3) para confirmar as modificações.



Função crono termóstato (disponível só com o controlo remoto)





Com a função crono termóstato pode-se programar até um máximo de dois acendimentos e duas extinções automáticos por dia. Para poder repetir cada dia os acendimentos e as extinções automáticos, necessita-se utilizar também a função AUTO (ver ponto "Repetição diária AUTO").



- Os horários de acendimento e extinção automáticos devem ser programados com o controlo remoto em Off;
- No caso de corte de eletricidade, embora seja só de uns poucos segundos, provoca a perda dos dados dos horários de acendimento ou extinção automáticos programados. Quando voltar a eletricidade será necessário efetuar novamente a programação através do controlo remoto;
- A temperatura e a potência de funcionamento da salamandra nas faixas horárias com programação automática serão as anteriores à última extinção;
- Entre uma extinção e um novo acendimento, prever pelo menos um tempo mínimo de 20 minutos, para a salamandra poder realizar um ciclo completo de arrefecimento; se não se respeitar este tempo mínimo, não será efetuado qualquer acendimento programado.

Programa 1 (ON1 e OFF1)

Acendimento automático ON1

Para programar o horário de acendimento automático do programa 1 realizar o seguinte: pulsar o botão  (1). A hora e os minutos no display do controlo remoto começam a piscar, assim como o símbolo ON1. Os botões  (2) e  (3) permitem mudar o horário de acendimento desejado a step de 10 minutos. Para mudar mais rapidamente o horário manter pulsados os botões  (2) e  (3).



Confirmar a seleção pulsando novamente o botão  (1). Neste ponto, no display do controlo remoto visualiza-se em modo constante o horário de acendimento selecionado.

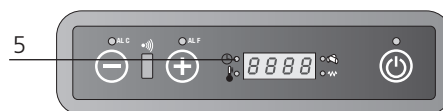
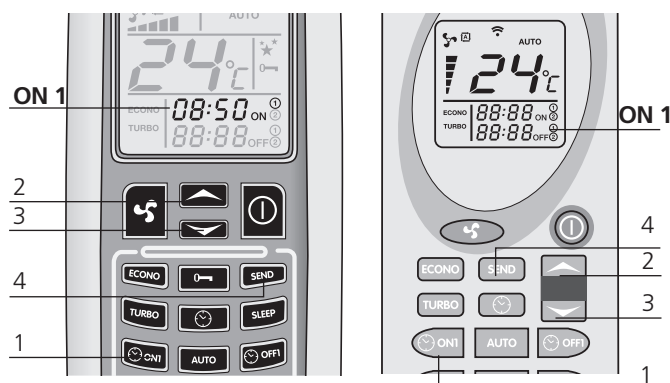

Pulsar SEND (4) para enviar as ordens à placa de controlo da salamandra.

No painel de controlo acende-se o LED crono termóstato, para indicar que a programação está ativada (5).



Extinção automática OFF1

Pulsar o botão  (1). A hora e os minutos no display do controlo remoto começam a piscar, assim como o símbolo OFF1. Os botões  (2) e  (3) permitem mudar o horário de extinção desejado em ciclos de 10 minutos.

Para mover mais rapidamente o horário, manter pulsados os botões  (2) e  (3).

Confirmar a seleção pulsando novamente o botão  (1). Neste ponto, no display do controlo remoto visualiza-se em modo constante o horário de extinção elegido. Pulsar SEND (4) para enviar as ordens à placa de controlo da salamandra. No painel de controlo acende-se o LED crono termóstato, para indicar que a programação está ativada. Uma vez terminados os acendimentos e as extinções automáticos o LED crono termóstato apaga-se e no controlo remoto desaparecem os horários estabelecidos antes.



Programa 2 (ON2 e OFF2)

Como no caso anterior, só com os botões ON2 e OFF2.

Eliminação dos horários de programação selecionados.

Para cancelar os horários de programação selecionados, proceder do modo seguinte: Este exemplo refere-se à extinção automática do programa 1 (Off1), embora o procedimento esteja indicado para todos os horários. Pulsar o botão correspondente ao horário de acendimento ou de extinção que se quer apagar. Como no exemplo, pulsar o botão  (1). A hora e os minutos no display do controlo remoto começam a piscar, assim como o símbolo OFF1. Pulsar o botão "CANCEL" (2) para apagar no display do controlo remoto o horário ou os horários de acendimento ou extinção automáticos.

Pulsar o botão "SEND" (3) para confirmar as ordens e enviá-las à placa eletrónica da salamandra.



Repetição diária AUTO

A função AUTO permite repetir diariamente e sem termo os acendimentos e extinções automáticos programados. Para ativá-la manter pulsado o botão AUTO (1) pelo menos 2 segundos. No display do controlo remoto aparece a indicação "AUTO". Pulsar SEND (3) para confirmar as ordens e transmiti-las à placa eletrónica da salamandra.

No painel de controlo acende-se o LED crono termóstato, para indicar que a programação está ativa.

Em qualquer momento pode-se inabilitar a repetição automática, pulsando novamente o botão AUTO, pelo menos dois segundos.

No display aparece a indicação "AUTO". Pulsar SEND para confirmar as ordens e enviá-las à placa.

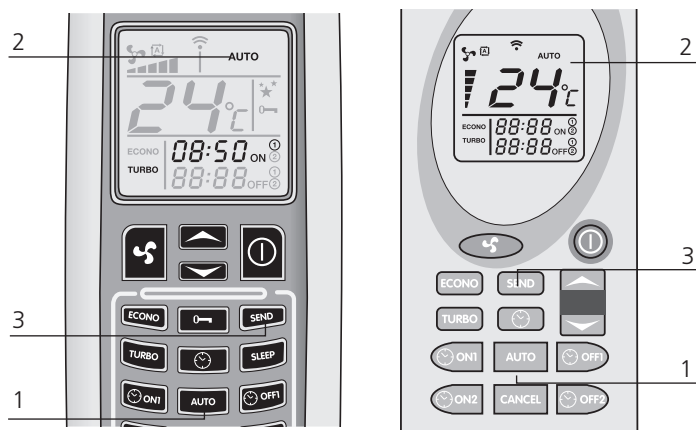

É preciso limpar a fornalha antes de cada acendimento automático programado, para evitar falhas de acendimento com a conseguinte deterioração da salamandra e a contaminação do ambiente.

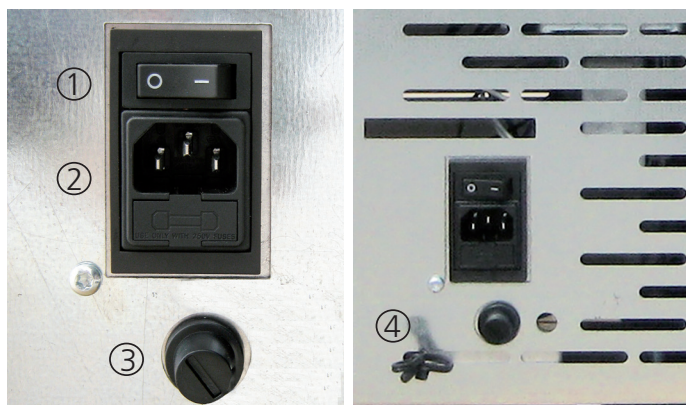

1. Botão de acendimento
2. Fusível F4AL250V
3. Botão rearme termóstato
4. Sonda ambiente

Substituição das pilhas do controlo remoto

Para mudar as pilhas do controlo remoto, tirar a tampa posterior como se pode ver na figura. Substituir as pilhas, respeitando as polaridades + -.

As pilhas são do tipo AAA de 1,5 V.

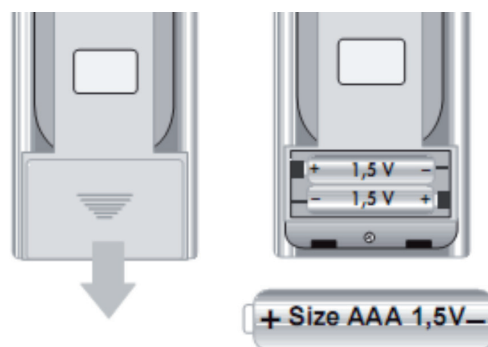

No caso de haver um mau funcionamento do estufa, o sistema informa ao usuário o tipo de falha ocorreu. Na tabela a seguir encontram-se resumidos os alarmes, o tipo de problema ea possível solução:

No acc

Se o período previsto para o acendimento for de uns 15 minutos, quer dizer que a temperatura do fumo é insuficiente.

Pode-se verificar também pouca carga de pellet no acendimento. Pulsar o botão On/Off no painel de controlo para fazer um reset do alarme. Esperar o fim do ciclo de arrefecimento, limpar a fornalha e realizar um novo acendimento.

No fire

Aparece no caso de extinção da salamandra durante a fase de trabalho (por exemplo por falta de pellet no depósito). Pulsar o botão On/Off no painel de controlo para fazer um reset do alarme. Esperar que se acabe o ciclo de arrefecimento, despejar a fornalha e realizar um novo acendimento.

Cool fire

No caso de falta de corrente, embora sejam só uns poucos segundos, a salamandra apaga-se. Quando voltar a corrente elétrica a salamandra realiza um ciclo de extinção e no display aparece a indicação "Cool fire". Uma vez finalizado o ciclo de arrefecimento, a salamandra reinicia-se automaticamente.

NOTA: Para os modelos dotados de controlo remoto, quando se produzir este alarme, será preciso reprogramar os horários de acendimento e extinção automáticos seleccionados. A falta de corrente provoca a perda dos horários antes seleccionados.

Quando voltar a corrente, pulsar o botão SEND no controlo remoto para enviar aa salamandra a programação automática estabelecida anteriormente.

Fan fail

Este alarme ativa-se quando o extrator de fumos está danificado ou quando a velocidade do ventilador não é indicada no ventilador de expulsão dos fumos. Neste caso fazer um reset do alarme pulsando o botão On/Off e contactar o centro de assistência técnica autorizado.

Dep Sic fail

Este alarme é acompanhado pelos leds ALF e ALC a piscar no painel de controlo. Indica dois eventos possíveis: um entupimento da chaminé ou um sobreaquecimento da salamandra. Nos dois casos o motor redutor para a carga do sem fim para-se e a salamandra apaga-se. Fazer um reset do alarme pulsando o botão On/off. Verificar uma eventual intervenção do termóstato de rearme manual situado na parte traseira da salamandra (4). Desaparafusar a tampa de protecção e pulsar até ao fundo o botão que aparece abaixo.

Se o problema continuar, contactar o centro de assistência técnica autorizado.

Sond fumi

Aparece em caso de avaria ou desconexão da sonda para a leitura da temperatura dos fumos. Neste caso fazer um reset do alarme pulsando o botão On/Off e contactar o centro de assistência técnica autorizado.

Serv

Quando aparece a indicação "Serv" no display, significa que a salamandra alcançou 900 horas de funcionamento. Aconselha-se contactar o centro de assistência técnica autorizado para a manutenção periódica.

As operações de controlo devem ser realizadas pelo utilizador e só em caso de não haver solução, contactar o Centro de Assistência Técnica.

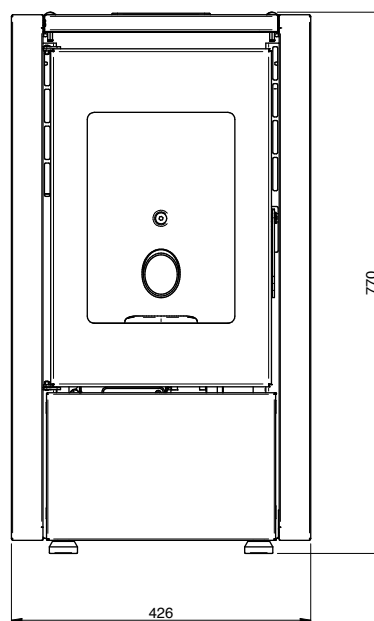
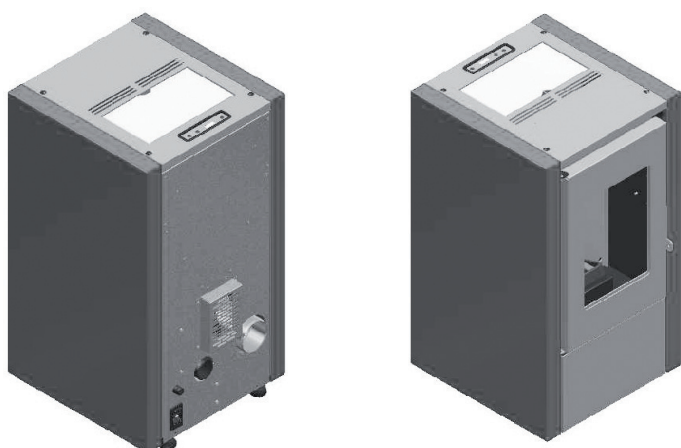
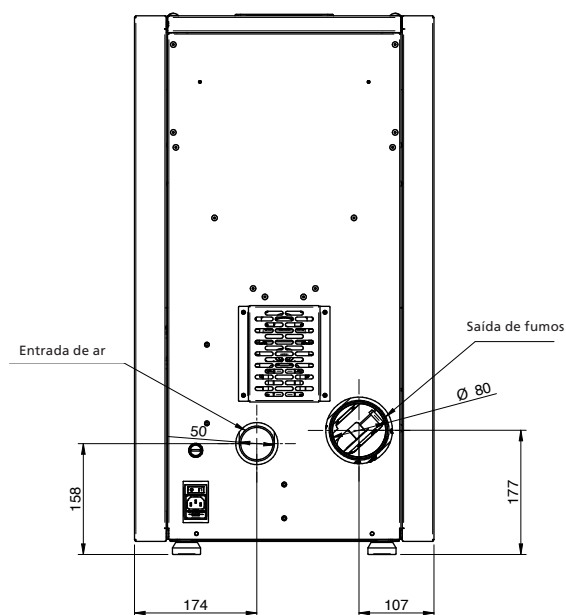
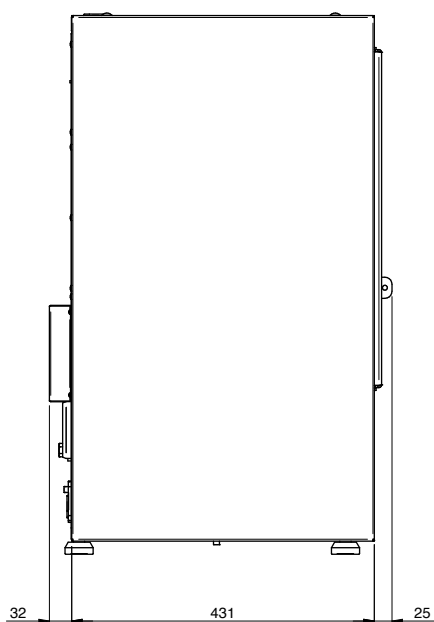

NOTAS:

- as medidas são aproximados e podem variar de acordo com a estética do salamandra
- as posições dos tubos no retrovisor são indicativos e tolerância de +/- 10 mm
- medidas com uma tolerância de cerca de 10 mm

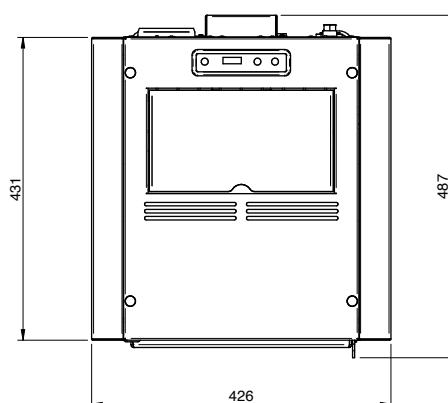

PARÂMETROS	UNID. DE M.	MIGNON / PETITE / PETIT
Energia térmica geral (min - max)	kW	3,3 - 7
Nominal de saída de calor (min - max)	kW	3,1 - 6,2
Potência mínima de calor	kW	2,5
Concentração CO com potência nominal 13% O ₂	mg/m ³	185,6
Concentração CO em potência reduzida 13% O ₂	mg/m ³	633,2
Rendimento à potência nominal	%	88,5
Eficiência na potência mínima	%	89,8
Consumo médio (min - max)	Kg/h	0,7 - 1,4
Faixa de frequência (min - max)	g/s	3,2 - 4,5
Rascunho (min - max)	Pa	5 - 8
Temperatura gases combustão (min - max)	°C	124 - 169
Capacidade do tanque de pellet	Kg	11
Combustível recomendado	(ø x H) mm	pellet 6 x 30
Saída fumos	mm	80
Diâmetro de dmissão de ar	mm	50
Tensão nominal	V	230
Frequência nominal	Hz	50
Absorção de energia máximo	W	300
Absorção na potência nominal	W	53
Absorção na potência reduzida	W	62
Peso stufa	Kg	45
Nº Test Report		2004858

Recomenda-se o controlo das emissões após a instalação.

Pellet

As pelotas são cilindros de madeira comprimida, produzidos a partir de serragem e de processamento de madeira (lascas e serragem), geralmente produzidos por serrarias e carpinteiros. A capacidade de ligação da lenhina contida na madeira, permite a obtenção de um produto compacto e sem a adição de aditivos e produtos químicos estranhos à madeira, é, portanto, obtido um combustível natural, com um rendimento elevado. O uso de pastilhas expirados ou qualquer outro material inadequado pode danificar peças da salamandra e prejudicar o funcionamento adequado: isso pode levar ao encerramento da garantia, e sua responsabilidade do produtor.

Para os nossos produtos se tem que usar pellets de 6 mm de diâmetro, comprimento de 30 mm, um teor máximo de humidade de 8% e A1 certificado de acordo com a norma UNI EN ISO 17225-2. Recomenda-se armazenar os pellets longe de fontes de calor e umidade em locais sem ou sem atmosferas explosivas.



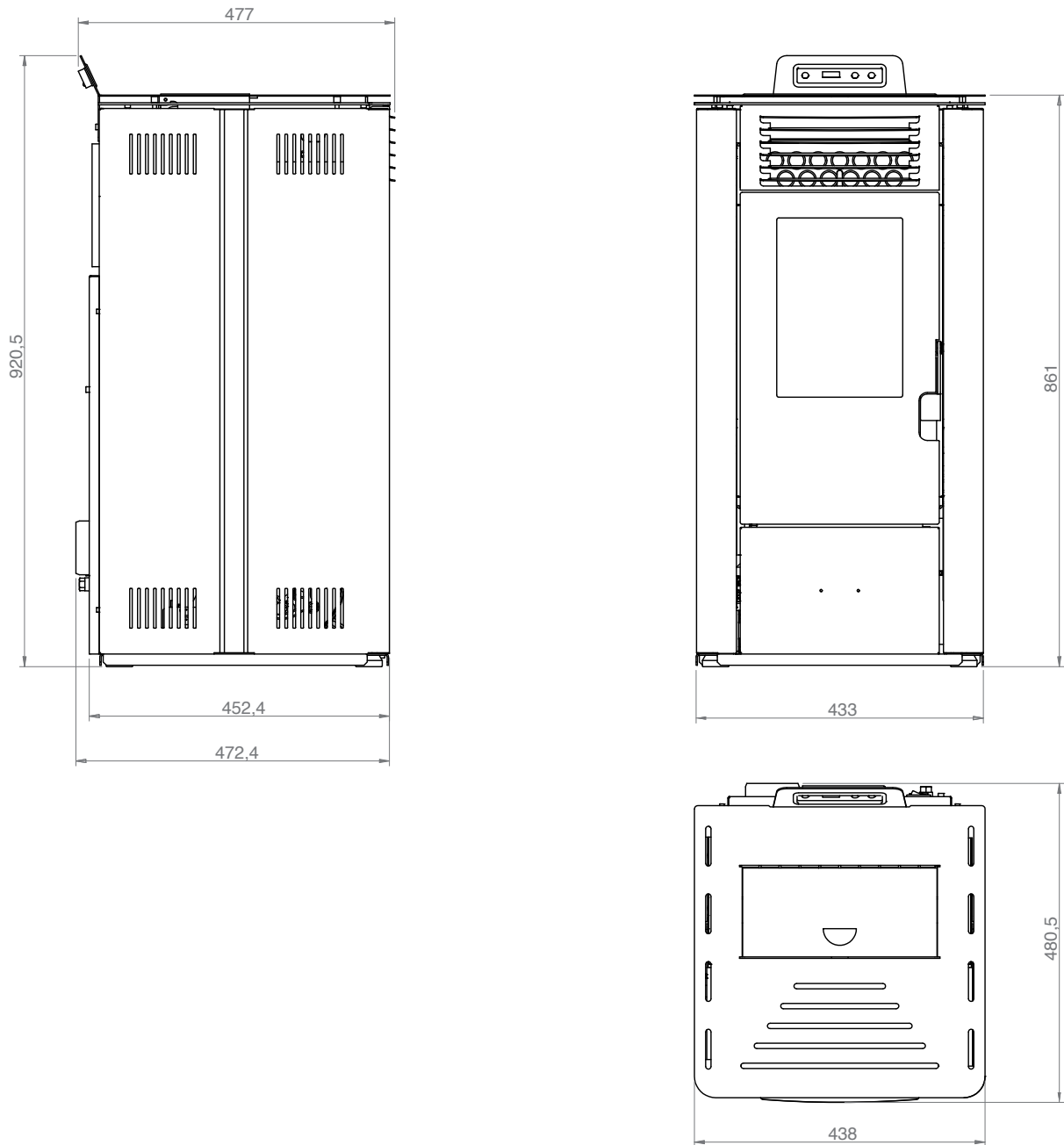

NOTAS:

- as medidas são aproximados e podem variar de acordo com a estética do salamandra
- as posições dos tubos no retrovisor são indicativos e tolerância de +/- 10 mm
- medidas com uma tolerância de cerca de 10 mm

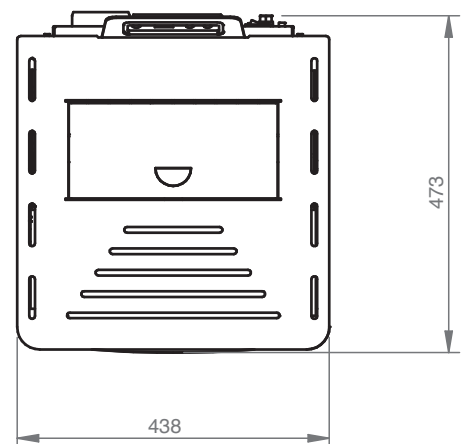
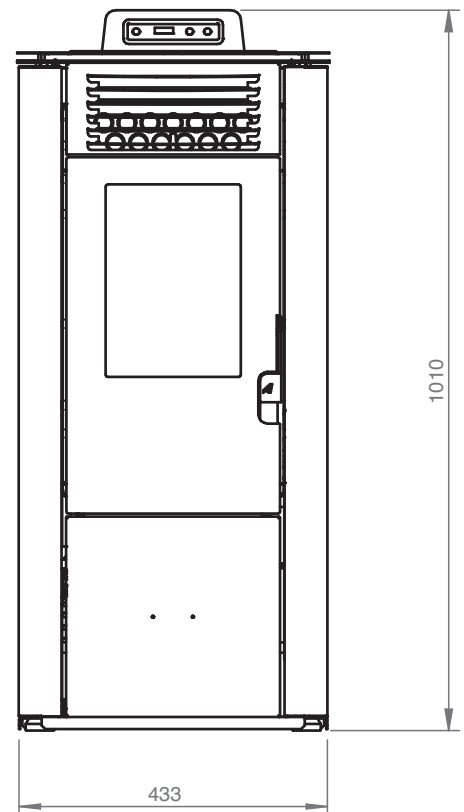
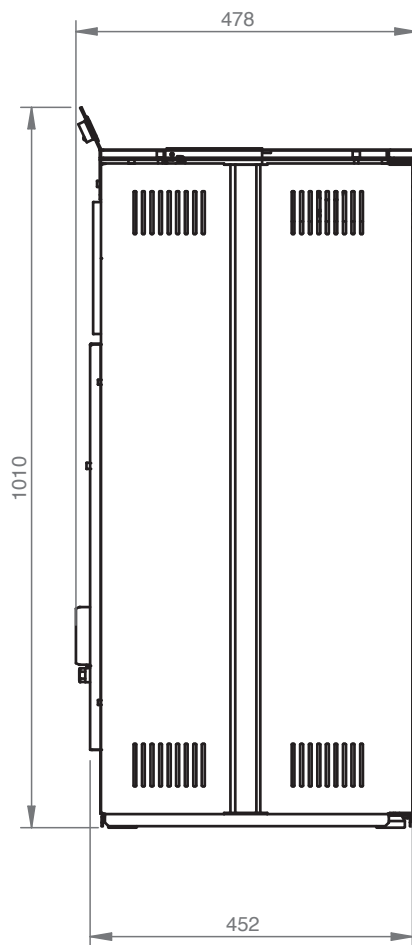
**NOTAS:**

- as medidas são aproximados e podem variar de acordo com a estética do salamandra
- as posições dos tubos no retrovisor são indicativos e tolerância de +/- 10 mm
- medidas com uma tolerância de cerca de 10 mm

PARÂMETROS	UNIDADES DE MEDIÇÃO	MOD. 8 (S)	MOD. 10 (M)	MOD. 12 (L)
Potencia térmica geral (min-max)	kW	3,3 - 6,9	3,3 - 8,7	3,3 - 9,7
Potencia térmica nominal	kW	6,3	7,8	8,7
Salida de calor reducida nominal	kW	3,0	3,0	3,0
Concentração nominal de CO en referencia a 13% de O2	mg/m ³	67	60	56
Concentração Reduzida de CO en referencia a 13% de O2	mg/m ³	181	181	181
Eficiencia nominal	%	91,4	90,2	89,5
Eficiencia reducida	%	91,3	91,3	91,3
Caudal de gás de combustão (min-max)	g/s	4,3 - 5,9	4,3 - 7,1	4,3 - 7,7
Calado recomendado (min-max)	Pa	4 - 8	4 - 10	4 - 12
Temperatura do gás de combustão (min-max)	°C	84 - 115	84 - 135	84 - 146
Capacidade do tanque de pellets	Kg	10 / 13	10 / 13	10 / 13
Combustível recomendado	(ø x H) mm	pellet 6x30	pellet 6x30	pellet 6x30
Diámetro de escape de humos	mm	80	80	80
Diámetro de entrada de ar	mm	50	50	50
Voltaje nominal	V	230	230	230
Frecuencia nominal	Hz	50	50	50
Encended por absorción eléctrica	W	300	300	300
Absorção eléctrica min-max	W	35 - 90	35 - 106	35 - 115
Peso de la estrutura	Kg	78	78	78
Clase de energia		A +	A +	A +
EEl		129	126	126
Certificación ambiental Decreto No. 186 de 7/11/2017		★★★★☆	★★★★☆	★★★★☆
N ° Informe de prueba		K 3054 2021 T1		

Recomenda-se o controlo das emissões após a instalação.

Pellet

As pelotas são cilindros de madeira comprimida, produzidos a partir de serragem e de processamento de madeira (lascas e serragem), geralmente produzidos por serrarias e carpinteiros. A capacidade de ligação da lenhina contida na madeira, permite a obtenção de um produto compacto e sem a adição de aditivos e produtos químicos estranhos à madeira, é, portanto, obtido um combustível natural, com um rendimento elevado. O uso de pastilhas expirados ou qualquer outro material inadequado pode danificar peças da salamandra e prejudicar o funcionamento adequado: isso pode levar ao encerramento da garantia, e sua responsabilidade do produtor.

Para os nossos produtos se tem que usar pellets de 6 mm de diâmetro, comprimento de 30 mm, um teor máximo de humidade de 8% e A1 certificado de acordo com a norma UNI EN ISO 17225-2. Recomenda-se armazenar os pellets longe de fontes de calor e umidade em locais sem ou sem atmosferas explosivas.



Manutenção e limpeza Mignon/Petite Mod. 6

Antes de executar qualquer manutenção na salamandra, tome as seguintes precauções:

- certificar-se de que todas as partes da salamandra são frios;
- assegurar que as cinzas são completamente extinto;
- verifique se o interruptor estiver na posição OFF;
- remover o bujão da tomada, evitando assim o contacto accidental;
- concluída a fase de manutenção, verifique se tudo está em ordem, como antes de manutenção (o braseiro colocado correctamente).



Por favor, observe as seguintes instruções de limpeza. A não adempnienza pode levar ao aparecimento de problemas na operação da salamandra.

Limpeza braseiro e suporte braseiro

Quando a chama assume tons de vermelho ou é fraco, acompanhado de fumaça negra, isso significa que há depósitos de cinza ou incrustações que não permitem o funcionamento correcto da salamandra e que devem ser removidos. Todos os dias, retire a panela simplesmente levantando-a da sua sede; em seguida, limpe-o com cinzas e quaisquer depósitos que podem formar, com especial atenção para libertar os furos conectados usando uma ferramenta pontiaguda (não fornecido com a salamandra). Esta operação é necessária especialmente nas primeiras vezes em cada poder, especialmente se você usar pastilhas do que as recomendadas pelo fabricante. A frequência desta operação é determinada pela frequência de uso ea escolha do sedimento.

Ele também deve verificar o braseiro apoio sugando qualquer cinzas presente com um aspirador.

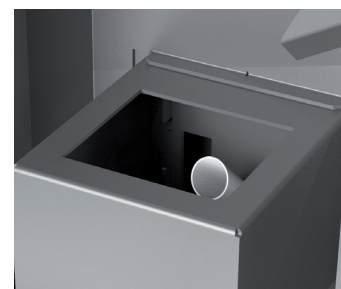

Gaveta de cinzas

Abra a porta e retirar com um aspirador de pó toda a cinza depositadas dentro do compartimento de recolha de cinzas.

Isto pode ser feito mais ou menos frequentemente, dependendo da qualidade dos pellet utilizados.



Limpeza do vidro

O vidro é do tipo de auto-limpeza, e então, enquanto a salamandra está em funcionamento, uma camada de ar que flui ao longo da superfície do mesmo mantendo-se afastado de cinzas e a sujidade; no entanto, ao longo de algumas horas, ele irá formar uma pátina cinza, para limpar o primeiro desligamento da salamandra. O escurecimento do vidro também depende da qualidade e da quantidade de pellet utilizados. Limpar o vidro deve ser frio quando a salamandra com produtos recomendados e testados por nossa empresa. Quando isso é feito, sempre observar se o selo cinzento em torno do vidro está em boas condições; a incapacidade de controlar a eficiência deste vedante, pode prejudicar a função da salamandra. Pellets de má qualidade, pode causar o escurecimento do vidro.



Em caso de vidro quebrado, não tente acender a salamandra.

Limpeza de superfícies

Para limpar as superfícies usar um pano molhado com água ou com mais água e sabão neutro.



O uso de detergentes ou solventes agressivos levar a danos nas superfícies da salamandra. Antes de utilizar qualquer detergente você pode querer experimentá-lo em um ponto de vista ou entre em contato com um Centro de Serviço Autorizado para todos os conselhos.

Limpeza peças metálicas

Para limpar as partes metálicas do estufa com um pano macio umedecido com água. Não limpar as partes metálicas com álcool, thinner, benzeno, acetona ou outros desengraxantes. Em caso de utilização destas substâncias a nossa empresa se exime de qualquer responsabilidade. Quaisquer variações nas tonalidades das peças de metal pode ser atribuído ao uso inadequado do estufa.



Você precisa executar a limpeza diária do braseiro e periódica do cinzeiro. O reduzida ou não limpeza pode em alguns casos, causar a falha de ignição da salamandra pode causar danos à estufa e meio ambiente (possível emissão de fuligem e não queimado). Não reintroduzir o pellet pode estar presente no braseiro para falhar.

LIMPEZA POR UM TÉCNICO

Controle anual

Limpeza câmara de combustão

Retire o braseiro e limpá-lo de qualquer resíduo. (foto 1)

Remover o parafuso central que mantém a câmara de combustão. (foto 2)

Remover as paredes da câmara de combustão e limpar o resíduo restante por trás dessa parede. (foto 3)



Limpeza do sistema de escape

Até quando você não compra uma experiência razoável sobre as condições de funcionamento, recomenda-se para efectuar esta manutenção, pelo menos mensalmente.

- desligar o cabo de alimentação;
- retire a tampa da T-montagem e proceder à limpeza das condutas; se necessário, pelo menos para as primeiras vezes, entre em contato pessoal qualificado.;
- limpe bem o sistema de combustão: para este fim, entre em contato com um profissional de limpador de chaminés;
- limpe a poeira, teias de aranha, etc. a área por trás dos painéis do revestimento interno, uma vez por ano, especialmente os ventilador.

Limpeza dos ventilador

A salamandra é equipada com ventiladores (ambientes e fumos) colocados na parte de trás e na parte inferior da salamandra. Eventuais depósitos de poeiras ou cinzas sobre as lâminas dos ventiladores conduzir a um desequilíbrio que o nível de ruído durante o funcionamento.

Por isso, é necessário fornecer pelo menos anualmente para a limpeza dos ventilador. Fazer isso envolve ter que remover as partes da salamandra, tê-lo limpo o ventilador apenas pelo nosso centro de serviço autorizado.

Limpeza final da temporada

No final da temporada, quando a salamandra não é mais usado, é recomendável uma limpeza mais profunda e geral:

- remova todas as pellets do reservatório e de cóclea;
- limpe o braseiro, o suporte braseiro, a câmara de combustão e a gaveta de cinzas.

Se você tiver tomado as medidas acima deste envolve apenas uma verificação de status da salamandra. Você precisa limpar mais a fundo do tubo de escape ou a chaminé e verificar a condição da cesta: se você deve encomendá-lo para Centro de Serviço Autorizado.

Se necessário lubrificar as dobradiças da porta e manusear.

Além disso, verifique o cabo de fibra cerâmica perto do vidro, na parede interna da porta se estiver desgastada ou muito seco, condená-la a Centro de Serviço Autorizado.

Manutenção e limpeza Mod. 8 - 10 -12

Antes de executar qualquer manutenção na salamandra, tome as seguintes precauções:

- certificar-se de que todas as partes da salamandra são frios;
- assegurar que as cinzas são completamente extinto;
- verifique se o interruptor estiver na posição OFF;
- remover o bujão da tomada, evitando assim o contacto accidental;
- concluída a fase de manutenção, verifique se tudo está em ordem, como antes de manutenção (o braseiro colocado correctamente).



Por favor, observe as seguintes instruções de limpeza. A não adempnienza pode levar ao aparecimento de problemas na operação da salamandra.

Limpeza braseiro e suporte braseiro

Quando a chama assume tons de vermelho ou é fraco, acompanhado de fumaça negra, isso significa que há depósitos de cinza ou incrustações que não permitem o funcionamento correcto da salamandra e que devem ser removidos. Todos os dias, retire a panela simplesmente levantando-a da sua sede; em seguida, limpe-o com cinzas e quaisquer depósitos que podem formar, com especial atenção para libertar os furos conectados usando uma ferramenta pontiaguda (não fornecido com a salamandra). Esta operação é necessária especialmente nas primeiras vezes em cada poder, especialmente se você usar pastilhas do que as recomendadas pelo fabricante. A frequência desta operação é determinada pela frequência de uso ea escolha do sedimento. Ele também deve verificar o braseiro apoio sugando qualquer cinzas presente com um aspirador.

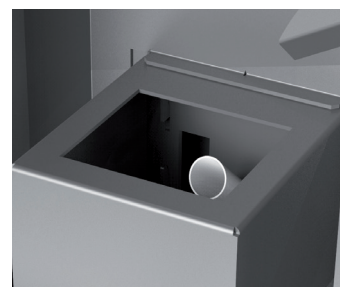

Limpeza diária por raspador (se presente) Mod. 8/10/12

Quando a salamandra estiver desligado e frio, opere o raspador do tubo de troca de calor 5-6 vezes puxando e empurrando a alavanca localizada entre as grades dianteiras, onde o ar ambiente sai.

- Empurre o raspador em direção ao fogão com a porta fechada (Fig. 12).
- Puxe o raspador em sua direção com a porta fechada (Fig. 13).

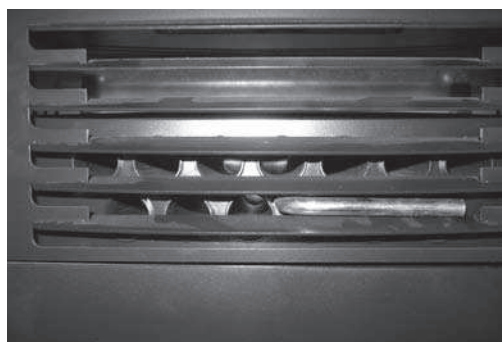

Fig. 12: raspador não operado

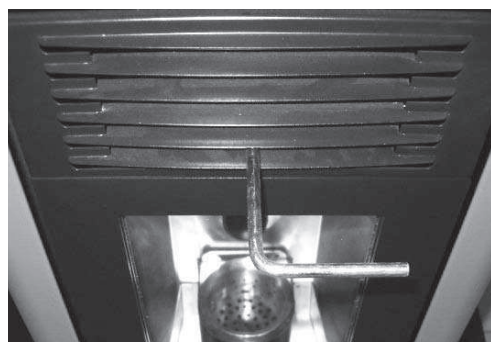

Fig. 13: raspador operado

Limpeza do defletor de chama

Retire o defletor de chama da caixa seguindo as instruções mostradas nas figuras a seguir (Fig. 14-15-16-17). Remova toda a cinza depositada na parte superior com um aspirador de pó. Uma vez concluídas essas operações, monte o defletor de chama certificando-se de que os três ganchos de suporte estejam bem posicionados em seus assentos.



Fig. 14:
elevador do defletor de chama



Fig. 15:
elevador do defletor de chama



Fig. 16:
rotação do defletor de chama

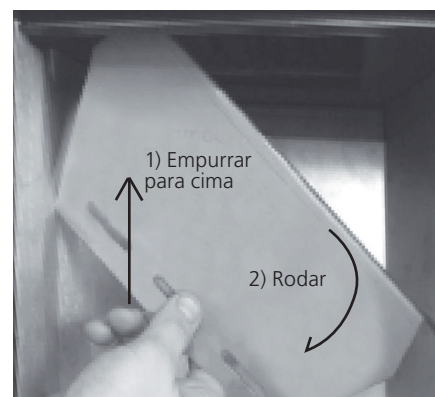

Fig. 17:
extração do defletor de chama

Gaveta de cinzas

Abra a porta e retire com um aspirador de pó toda a cinza depositadas dentro do compartimento de recolha de cinzas. Isto pode ser feito mais ou menos frequentemente, dependendo da qualidade dos pellet utilizados.



Limpeza do vidro

O vidro é do tipo de auto-limpeza, e então, enquanto a salamandra está em funcionamento, uma camada de ar que flui ao longo da superfície do mesmo mantendo-se afastado de cinzas e a sujeira; no entanto, ao longo de algumas horas, ele irá formar uma pátina cinza, para limpar o primeiro desligamento da salamandra. O escurecimento do vidro também depende da qualidade e da quantidade de pellet utilizados. Limpar o vidro deve ser frio quando a salamandra com produtos recomendados e testados por nossa empresa. Quando isso é feito, sempre observar se o selo cinzento em torno do vidro está em boas condições; a incapacidade de controlar a eficiência deste vedante, pode prejudicar a função da salamandra. Pellets de má qualidade, pode causar o escurecimento do vidro.



Em caso de vidro quebrado, não tente acender a salamandra.

Limpeza de superfícies

Para limpar as superfícies usar um pano molhado com água ou com mais água e sabão neutro.



O uso de detergentes ou solventes agressivos levar a danos nas superfícies da salamandra. Antes de utilizar qualquer detergente você pode querer experimentá-lo em um ponto de vista ou entre em contato com um Centro de Serviço Autorizado para todos os conselhos.

Limpeza peças metálicas

Para limpar as partes metálicas do estufa com um pano macio umedecido com água.

Não limpar as partes metálicas com álcool, thinner, benzeno, acetona ou outros desengraxantes. Em caso de utilização destas substâncias a nossa empresa se exime de qualquer responsabilidade. Quaisquer variações nas tonalidades das peças de metal pode ser atribuído ao uso inadequado do estufa.



Você precisa executar a limpeza diária do braseiro e periódica do cinzeiro. O reduzida ou não limpeza pode em alguns casos, causar a falha de ignição da salamandra pode causar danos à estufa e meio ambiente (possível emissão de fuligem e não queimado). Não reintroduzir o pellet pode estar presente no braseiro para falhar.

LIMPEZA POR UM TÉCNICO

Controle anual

Limpeza câmara de combustão

Retire o braseiro e limpe-o de quaisquer resíduos.
(foto 1)

1



Limpar a câmara de combustão (uma vez por mês)

Uma salamandra está desligado e frio, faça o seguinte:

Remova o raspador com a porta fechada.

Opere o raspador 5/6 vezes puxando e empurrando a alavanca para garantir a limpeza dos tubos de troca. No final da operação, deixe a alavanca puxada para facilitar a desmontagem das paredes internas da câmara de combustão.

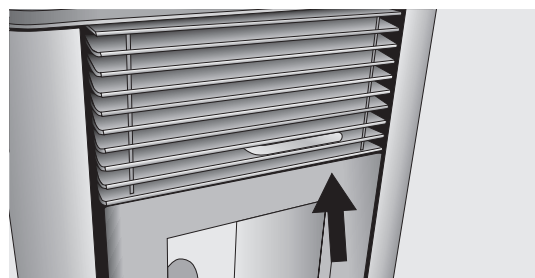

Abra a porta da salamandra e remova o braseiro e a gaveta de cinzas (Fig. 1).

Remova o defletor de chama superior, seguindo o procedimento indicado nas próximas páginas;

Extraia as paredes externas do defletor de chama simplesmente puxando em sua direção sem girá-las. Se necessário, use uma chave de fenda ou ferramenta similar para remover os anteparos (Fig. 2 - 3 - 4).

Em seguida, remova a divisória central da câmara de combustão (Fig. 5).

Remova as paredes laterais internas com uma chave de fenda no ponto indicado na Fig. 6 - 6.1 - 6.2.

Extraia a parte inferior da câmara de combustão usando uma chave de fenda e começando pela seção direita (Fig. 7-8-9)

Agora, usando um aspirador, limpe o interior da câmara da cinza acumulada (Fig. 10).

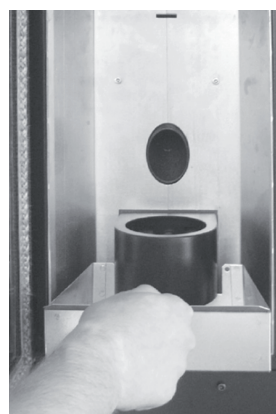

Fig. 1

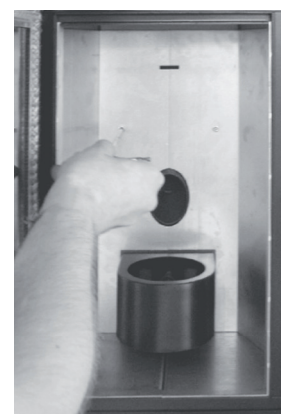

Fig. 2

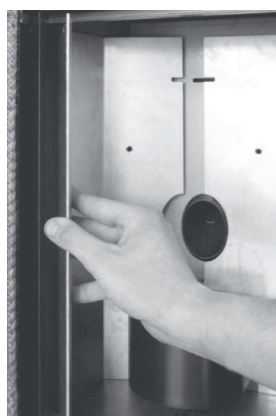

Fig. 3



Fig. 4



Fig. 5



Fig. 6



Fig. 6.1



Fig. 6.2



Fig. 7



Fig. 8



Fig. 9



Fig. 10

Limpeza do sistema de escape

Até quando você não compra uma experiência razoável sobre as condições de funcionamento, recomenda-se para efectuar esta manutenção, pelo menos mensalmente.

- desligar o cabo de alimentação;
- retire a tampa da T-montagem e proceder à limpeza das condutas; se necessário, pelo menos para as primeiras vezes, entre em contato pessoal qualificado.;
- limpe bem o sistema de combustão: para este fim, entre em contato com um profissional de limpador de chaminés;
- limpe a poeira, teias de aranha, etc. a área por trás dos painéis do revestimento interno, uma vez por ano, especialmente os ventilador.

Limpeza dos ventilador

A salamandra é equipada com ventiladores (ambientes e fumos) colocados na parte de trás e na parte inferior da salamandra. Eventuais depósitos de poeiras ou cinzas sobre as lâminas dos ventiladores conduzir a um desequilíbrio que o nível de ruído durante o funcionamento.

Por isso, é necessário fornecer pelo menos anualmente para a limpeza dos ventilador. Fazer isso envolve ter que remover as partes da salamandra, tê-lo limpo o ventilador apenas pelo nosso centro de serviço autorizado.

Limpeza final da temporada

No final da temporada, quando a salamandra não é mais usado, é recomendável uma limpeza mais profunda e geral:

- remova todas as pellets do reservatório e de cóclea;
- limpe o braseiro, o suporte braseiro, a câmara de combustão e a gaveta de cinzas.

Se você tiver tomado as medidas acima deste envolve apenas uma verificação de status da salamandra. Você precisa limpar mais a fundo do tubo de escape ou a chaminé e verificar a condição da cesta: se você deve encomendá-lo para Centro de Serviço Autorizado.

Se necessário lubrificar as dobradiças da porta e manusear.

Além disso, verifique o cabo de fibra cerâmica perto do vidro, na parede interna da porta se estiver desgastada ou muito seco, condená-la a Centro de Serviço Autorizado.



A limpeza de todas as partes deve ser efectuada com a estufa completamente fria e desligada para evitar queimaduras e choque térmico. A salamandra não necessita muita manutenção se se utilizar pellets com certificação de qualidade. A necessidade de manutenção depende das condições de uso (ignição e apagamento repetitivos) e do funcionamento requerido.

Partes	Diário	Cada 2/3 dias	Cada 7 dias	Cada 15 dias	Cada 30 dias	Cada 60-90 dias	Cada 1 ano / 1200-1400 horas
Queimador/braseiro	◇						
Limpeza raspador (onde presente)		◇					
Limpeza da bandeja da gaveta de cinza		◇					
Limpeza da gaveta de cinzas (onde presente)		◇					
Limpeza da porta e do vidro		◇					
Defletor de chama (onde presente)		◇					
Limpeza do interior do permutador de calor / compartimento ventoinha fumos						•	
Limpeza do permutador completo							•
Limpeza "T" do escape						•	
Tiragem da chaminé							•
Junta da porta						•	
Elementos internos							•
Chaminé							•
Componentes eletromecânicos							•

◇ pelo usuário • pelo de serviço técnico autorizado



A cada 1200 horas de trabalho a placa eletrônica envia um sinal de aviso e no display aparece "SERVICE". Isso indica a necessidade de uma limpeza cuidadosa do fogão por um centro de serviço autorizado. A ausência de tais limpeza pode resultar em falha do estufa e de combustão pobre, resultando assim num rendimento baixo.



Pressão fumos: controla a queda de pressão no conduto de fumo. Está desenhado para fechar o parafuso de alimentação de pellets se houver uma obstrução na tiragem da chaminé ou uma pressão de retorno importante (exemplo por causa do vento). No momento do pressão irá mostrar **“ALAR-DEP-FAIL”**.

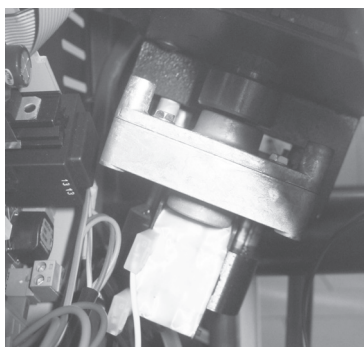

Motor de redução: se il motoriduttore se pára, a salamandra continua a funcionar até que a chama se apague por falta de combustível e até atingir o nível mínimo de arrefecimento.

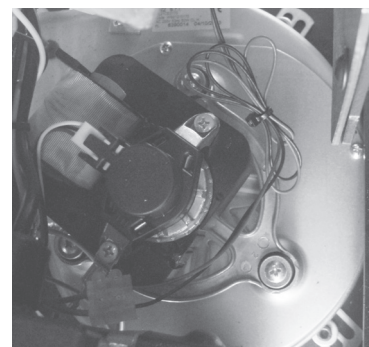

Sensor de temperatura do fumo: este termopar controla a temperatura do fumo e dá a ordem de acender ou apagar a estufa quando a temperatura do fumo desce por baixo do valor de referência.



Segurança eléctrica: a salamandra está protegida contra os aumentos de corrente repentinos (por exemplo relâmpagos), graças a um fusível situado no painel de controlo, na parte posterior da estufa. Outros fusíveis para a protecção dos quadros electrónicos estão situados nos próprios quadros.



Segurança temperatura pellets: nos raros casos em que há um excesso de temperatura no interior do tanque, o termostato de segurança com pastilhas de reset manual gera um alarme **“ALAR-SIC-FAIL”** interromper o funcionamento da salamandra; reset deve ser realizada pelo cliente rearmar o referido dispositivo colocado atrás da salamandra.



Termostato ambiente: o termostato ambiente detecta a temperatura na sala. Quando detecta a temperatura predefinida no visor, a estufa entra no modo **ECO**, ou seja, como uma função de manutenção economizadora de combustível. O termóstato ambiente deve ser colocado de modo a não ficar condicionado pela temperatura do corpo do



A manipulação dos dispositivos de segurança está proibida. Só depois de ser eliminada a causa que produziu a intervenção do sistema de segurança, é que se pode voltar a acender a estufa e por tanto restabelecer a operação automática do sensor. Para saber qual foi a anomalia que se produziu, consultar neste manual o parágrafo relativo a alarmes, onde se explica como se deve proceder segundo a mensagem de alarme indicada no display da salamandra.



Todas as reparações devem ser realizadas exclusivamente por um técnico especializado, com a estufa completamente fria e desligada da rede eléctrica. É proibida a partir de qualquer modificação não autorizada do dispositivo e da substituição de peças com outras empresas. As operações marcadas em negrita devem ser efetuadas por pessoas especializadas.

Possíveis inconveniências e soluções

Dado que todos os fogões são testados em seus manuseio de peças e de trabalho e, em seguida, são entregues em perfeitas condições físicas e operação, deve-se lembrar que o transporte, descarga, movimentação, uso indevido ou má manutenção, podem ser causas de inconvenientes. Os principais inconveniências poderia ser resolvido através da leitura do quadro que se segue. Se depois de fazer o que se segue o problema não for resolvido, contacte o serviço técnico autorizado.

PROBLEMA	CAUSAS POSSÍVEIS	SOLUÇÃO
Exibir off e os botões não estão funcionando	<ol style="list-style-type: none"> 1. Falta de tensão de rede 2. Interruptor posterior off 3. Exibição defeituoso 4. Anomalia na conexão da exibição com a ficha electrónica 5. Fusível ficha electrónica interrompido 6. Ficha electrónica defeituosa 	<ol style="list-style-type: none"> 1. Verifique se o cabo de alimentação está ligado 2. Use o interruptor de volta para operá-lo 3. Desligue o aparelho da tomada de energia para cerca de um minuto e depois ligar. Se o problema persistir, contate o serviço técnico autorizado 4. Verifique se o exibição e ficha estão conectados correctamente. Contactar o serviço técnico autorizado 5. Contactar o serviço técnico autorizado 6. Contactar o serviço técnico autorizado
Controle remoto ineficiente	<ol style="list-style-type: none"> 1. Muito longe do estufa 2. Sem baterias no controle remoto 3. Controle remoto quebrado 	<ol style="list-style-type: none"> 1. Aproxime-se do fogão 2. Verifique e troque as baterias 3. Substitua controle remoto
Nenhuma ignição do fogão	<ol style="list-style-type: none"> 1. A acumulação excessiva de cinzas no braseiro 2. Processo de ignição incorreta 	<ol style="list-style-type: none"> 1. Limpe o braseiro 2. Repita o procedimento de ignição. Se o problema persiste contactar o serviço técnico autorizado
Fumaça vem do grill	<ol style="list-style-type: none"> 1. Queda de energia acidental 	<ol style="list-style-type: none"> 1. Em caso de interrupção de fase ignição interrompido e momentânea da actividade do ventilador, pode ocorrer ligeira quantidade de fumo
Ventilador de ar quente não está funcionando	<ol style="list-style-type: none"> 1. O fogão ainda está quente 	<ol style="list-style-type: none"> 1. Aguardar a conclusão do ciclo de ignição. Vem até à temperatura, o ventilador começa automaticamente. Se o problema persiste contactar o serviço técnico autorizado

<p>A estufa não será iniciado automaticamente</p>	<ol style="list-style-type: none"> 1. Reservatório pellet está vazio 2. A resistência não atinge a temperatura 3. Resistência danificado 4. O pellet não desça 5. Motor cóclea defeituoso 6. O braseiro não está em sua base ou está sujo 7. Obstáculos de ninhos ou corpos estranhos na chaminé ou na lareira 8. Verifique o funcionamento da vela de incandescência 9. A gaveta para cinzas não está fechada corretamente 10. Entupindo fumos passagem e chaminé 11. Extractor de fumo não está funcionando 12. Sensor de temperatura defeituosa 13. Pellet húmido 	<ol style="list-style-type: none"> 1. Encher o reservatório de pellet. 2. Verifique a fiação elétrica e fusíveis, substituindo a resistência se ele está com defeito 3. Substitua a resistência 4. Recomenda-se desligar a fonte de alimentação antes de: <ul style="list-style-type: none"> - verifique se o pellet não é capturado na calha - verifique se a cóclea não está bloqueada por um corpo estranho - verifique o aperto da porta reservatório de pellet 5. Contactar o serviço técnico autorizado 6. Verifique se o furo do braseiro para coincidir com a vela de incandescência, limpar o braseiro 7. Remova todos os corpos estranhos da chaminé ou flue pipe 8. Verifique se não há eletricidade. Substitua a vela de incandescência se for queimado 9. Fechar a gaveta para cinzas 10. Realize a limpeza periódica 11. Verifique o funcionamento extractor de fumo 12. Contactar o serviço técnico autorizado 13. Certifique-se de local de armazenamento pellet e substituí-lo com um punhado de pellet secas
<p>Bloquear o fogão. Pellet não são introduzidos a câmara de combustão</p>	<ol style="list-style-type: none"> 1. Reservatório pellet está vazio 2. Cóclea sem pellet 3. Problema técnico da cóclea 4. Motor de redução quebrado 5. Ficha electrónica defeituosa 	<ol style="list-style-type: none"> 1. Encher o reservatório de pellet 2. Encher o reservatório de pellet e proceder conforme as instruções primeira ignição do estufa 3. É recomendado desligue a alimentação antes: <ul style="list-style-type: none"> - esvaziar a reservatório de pellet e libertar manualmente a cóclea de obstruções (serragem) - liberar a corrediça de eventual obstruções. - remover a acumulação de pó de pelet no fundo do reservatório 4. Substitua o motor de redução 5. Substitua o ficha electrónica
<p>O fogão funciona por alguns minutos e em seguida apaga-se</p>	<ol style="list-style-type: none"> 1. Ciclo de acendimento não concluída 2. Falha temporária de energia eléctrica 3. Sonda fumos defeituosa ou quebrada ou não inserido 	<ol style="list-style-type: none"> 1. Repetir a fase de acendimento 2. Repetir a fase de acendimento 3. Verificar e substituir sensores
<p>Ventilador de extracção de fumos não pára</p>	<ol style="list-style-type: none"> 1. O fogão ainda não esfriou 	<ol style="list-style-type: none"> 1. Aguarde que a estufa torna-se fria. O ventilador irá parar somente após arrefecimento. Se o problema persiste contactar o serviço técnico autorizado

<p>O fogão está entupido no início do braseiro com a queima irregular, porta de vidro fica sujo, a chama é longa, avermelhada e fraco</p>	<ol style="list-style-type: none"> 1. Chaminé com a presença de trechos muito longos ou entupidos 2. Também pellet 3. Quantidade excessiva de pellet ou depósitos de cinzas no braseiro 4. O braseiro não está em sua base 5. Vento contrário ao fluxo de escape 6. Insuficiência de ar de combustão 7. O pellet utilizado foi alterado 8. Motor de aspiração de fumaça quebrado 9. Porta fechada incorrectamente 	<ol style="list-style-type: none"> 1. Realize a limpeza periódica. Veja parágrafo instalação fogão no usuário e manutenção. Verificar a limpeza da chaminé. 2. Diminuição dos parâmetros do nível de carga das pellet. 3. Limpe o braseiro depois de esperar para o desligamento total do fogão. Se você repetir contactar o serviço técnico autorizado 4. Verifique se o furo do braseiro para coincidir com a vela de incandescência 5. Verifique a chaminé windproof e / ou eventualmente instalar 6. Verifique a posição correta do braseiro, sua limpeza e garantir que o ambiente do duto de admissão de ar é livre, verificar a condição da vedação da porta, aumente o parâmetro de nível sobre os gases de escape de velocidade do ventilador. Contactar o serviço técnico autorizado 7. Verificar a qualidade dos pellet. Contactar o serviço técnico autorizado 8. Elevar o nível nos parâmetros relacionados com a velocidade dos ventilador gases de escape. Verificar e substitua o motor se necessário 9. Verifique se o vidro está fechada hermeticamente e a junta garante a vedação hermética
<p>Cheiro de fumaça no ambiente. Desligar o estufa.</p>	<ol style="list-style-type: none"> 1. Combustão pobre 2. Mau funcionamento do ventilador de fumo 3. Instalação chaminé realizado de forma incorreta 4. Entupindo cano de chaminé 	<ol style="list-style-type: none"> 1. Contactar o serviço técnico autorizado 2. Contactar o serviço técnico autorizado 3. Contactar o serviço técnico autorizado 4. Contactar o serviço técnico autorizado
<p>Na posição automática a estufa funciona sempre na potência máxima</p>	<ol style="list-style-type: none"> 1. Termóstato a posição máxima 2. Sonda de temperatura danificado 3. Painel de controle com defeito ou quebrados 	<ol style="list-style-type: none"> 1. Definir a temperatura do termostato 2. Verifique o funcionamento do sonda e substitua se necessário 3. Verifique o painel de controle e substitua se necessário
<p>O motor de aspiração dos fumos não está a funcionar.</p>	<ol style="list-style-type: none"> 1. A estufa esta sem alimentação eléctrica 2. O motor está quebrado 3. Ficha electrónica defeituosa 4. O painel de controle está com defeito 	<ol style="list-style-type: none"> 1. Verifique a tensão de rede eo fusível de proteção 2. Verifique o motor e o condensador e eventualmente substituir 3. Substitua o ficha electrónica 4. Substitua o painel de controle

<p>O fogo se apaga ou o fogão pára automaticamente</p>	<ol style="list-style-type: none"> 1. Reservatório pellet está vazio 2. Sem alimentação 3. Pellet não são introduzidos 4. Um depósito excessivo de cinzas no braseiro 5. Intervenção da sonda de segurança temperatura pellet 6. Cóclea bloqueada por corpo estranho 7. A porta não está bem fechada ou as guarnições estão gastas 8. Pellet não adequados 9. Baixo provisão de pellet 10. Chaminé ou escape bloqueado por corpo estranho 11. Intervém o interruptor de pressão 12. Falha do motor de extracção de fumo 13. Alarme activo 	<ol style="list-style-type: none"> 1. Encher o reservatório de pellet 2. Verifique plugue e presença electricidade 3. Encher o reservatório de pellet 4. Limpe bem o braseiro 5. Deixe o fogão ficar completamente frio, redefinir o reset manual e reiniciar o fogão. Se o problema persiste contactar o serviço técnico autorizado 6. Desligue a plugue, esvaziar o reservatório, remova eventual corpos estranhos 7. Feche a porta ou substituir as juntas de vedação com outras originais 8. Alterar o tipo de pellet recomendado pelo fabricante. Algumas vezes, dependendo do tipo, da fase de ajustamento dos parâmetros necessários para variar o nível relativo à carga de pellet 9. Aumento de nível em parâmetro para carga pellet. Verificar o fluxo de combustível da o serviço técnico autorizado 10. Remova todos os corpos estranhos da chaminé. Limpe a conduta de fumos. Realize a limpeza periódica 11. Verifique a conduta de fumos está bloqueado e se o interruptor de pressão está funcionando correctamente 12. Verificar e eventualmente substitua o motor 13. Consulte a secção alarmes
<p>O ventilador de ar de convecção (ar ambiente) nunca pára</p>	<ol style="list-style-type: none"> 1. Sonda térmica controlo temperatura defeituosa o quebrada 2. Sonda fumos quebrada 	<ol style="list-style-type: none"> 1. Verifique o funcionamento do sensor e eventualmente substituir 2. Substitua sonda fumos
<p>A estufa não funciona</p>	<ol style="list-style-type: none"> 1. Sem alimentação 2. Sonda pellet em bloco 3. Fusível quebrado 4. Interruptor de pressão quebrado (indicado o bloco) 5. Saída de fumos ou ducto bloqueado 	<ol style="list-style-type: none"> 1. Verifique se a tomada eléctrica está inserido e o interruptor principal está na posição "I" 2. Destrave a sonda agindo no termostato traseira, substitua o termostato se isso acontecer novamente 3. Substitua o fusível 4. Substitua o interruptor de pressão 5. Limpe a saída de fumos e / ou a chaminé



Nunca apagar a Salamandra cortando a eletricidade. Deixar terminar o ciclo de apagado, já que se pode danificar a estrutura e provocar problemas de ignição no futuro.



O fabricante da salamandra declina de qualquer responsabilidade e anula a garantia do produto por qualquer inconveniente causado por não seguir as normas listadas acima. Qualquer intervenção do centro de assistência técnica ficarão a cargo pelo requerente, se não forem seguidas as instruções.

GARANTIA GERAL

Todos os produtos estão sujeitos a testes precisos e estão cobertos por garantia por 24 meses a partir da data de compra, documentada por fatura ou recibo de compra que será apresentado aos técnicos autorizados. Se o documento não aparecer, invalidará o direito de garantia do proprietário do aparelho em sua posse. Garantia significa a substituição ou reparação de peças do aparelho com defeito na fonte devido a falhas de fabricação, e não por má utilização e uso inadequado sob efeito de instalação inadequada do aparelho.

1. A garantia que cobre defeitos de fabricação e defeitos de material declina:

- aquando da intervenção ou alterações efetuadas por pessoal não autorizado no aparelho e instalação;
- por danos causados pelo transporte ou por causas não imputáveis ao fabricante;
- por instalação incorrecta;
- pela ligação e conexões eléctricas incorrectas;
- pela ausência de manutenção periódica não realizada;
- por danos causados por causas naturais (relâmpagos, inundações, etc ...);
- pela utilização e do manutenção incorrecta funcionamento do aparelho.

2. A substituição completa da máquina, só pode ter lugar na sequência, da decisão inquestionável do fabricante em casos especiais.

3. A Empresa, declina toda e qualquer responsabilidade por danos que possam resultar, directa ou indirectamente, em pessoas, coisas ou animais como consequências do incumprimento das instruções do Livro ou Manual de instruções, e Instalação, e em particular, da ausência das indicações de utilização e manutenção do aparelho.

LIMITAÇÕES DE GARANTIA

A garantia limitada cobre defeitos de fabricação, desde que o produto não tenha sido danificado por uso impróprio, manipulação incorrecta, conexão incorrecta, alforria e erros de instalação.

Os seguintes componentes são cobertos por uma garantia de doze meses:

- queimadores de combustão;
- resistência.

Não estão cobertos pela garantia:

- o vidro da porta;
- junta geral e porta de fibra;
- pintura;
- azulejos;
- O controle remoto;
- Lados internos;
- Qualquer dano causado por instalação inadequada e / ou ausência por parte do consumidor no que respeita a normas de boa prática.

As imagens são meramente indicativas e podem não corresponder à realidade do produto. As imagens são apenas exemplos e são necessárias para entender como o produto funciona.

Wir danken Ihnen dafür, sich für eines unserer Produkte, welche das Ergebnis jahrelanger Erfahrung und kontinuierlicher Forschung sind und über eine hohe Qualität in Hinsicht auf Sicherheit, Zuverlässigkeit und Leistungsverfügen ,entschieden zu haben. In dieser Bedienungsanleitung finden Sie alle erforderlichen Informationen und nützliche Empfehlungen, um Ihr Produkt mit größtmöglicher Sicherheit und Effizienz nutzen zu können.



Pelletgeräte müssen vor der Erstbetriebnahme durch einen qualifizierten Fachmann auf die tatsächliche Anschlussbedingungen des Schornsteins eingestellt werden. Dies ist eine kostenpflichtige Dienstleistung. Reklamationen Aufgrund von Zündungs-, Verbrennungs-, Überhitzungsproblemen oder ähnlichen, ist keine Gerätefehler und unterliegt nicht unserer Garantie und Gewährleistung.

- Nicht korrekte Installationen, nicht korrekt durchgeführte Wartungen , unsachgemäße Verwendung des Produktes entheben die Herstellerfirma vor jeder Haftung für eventuell auftretende Schäden durch die Verwendung des Ofens.
- Das Gerät darf nicht als Verbrennungsofen verwendet werden und es dürfen auch keine anderen Brennstoffe als Pellets verwendet werden.
- Diese Bedienungsanleitung wurde vom Hersteller verfasst und stellt einen Bestandteil des Produktes dar und muss das Produkt während seines gesamten Lebenszyklus begleiten. Bei Verkauf oder Umzug des Produktes müssen Sie sicherstellen, dass die Bedienungsanleitung immer das Produkt begleitet, da die in ihr enthaltenen Informationen für den Erwerber und alle Personen, die sich mit der Installation, Verwendung und Wartung befassen gedacht sind.
- Lesen Sie die in dieser Bedienungsanleitung enthaltenen Anweisungen und technischen Informationen, bevor Sie die Installation, Verwendung und andere Eingriffe am Produkt vornehmen.
- Die Einhaltung der in dieser Bedienungsanleitung enthaltenen Angaben gewährleistet die Sicherheit von Mensch und Produkt, die Wirtschaftlichkeit des Betriebs und eine lange Funktionsdauer.
- Die sorgfältige Planung und Risikoanalyse durch unser Unternehmen ermöglichen die Realisierung eines sicheren Produktes. Trotzdem müssen vor dem Durchführen einer jeden Operation, die Anweisungen der Bedienungsanleitung genau eingehalten werden und das Dokument muss immer zur Verfügung stehen.
- Seien Sie äußerst vorsichtig bei dem Bewegen der Keramikteile, wenn vorhanden.
- Kontrollieren Sie die genaue Ebenheit und Tragfähigkeit des Fußbodens, auf dem das Produkt installiert wird.
- Die Wand, andem das Produkt aufgestellt wird, darf nicht aus Holz oder einem anderen entflammaren Materialien bestehen. Weiterhin ist es erforderlich, die Sicherheitsabstände einzuhalten.
- Im Heizbetrieb können alle Oberflächen und besonders die Sichtscheiben sowie die Griffe und Bedieneinrichtungen sehr heiß werden. Machen Sie während des Heizbetriebes anwesende Kinder, Personen und Tiere darauf aufmerksam. Kinder und Jugendliche unter 16 Jahren dürfen den Ofen ohne Aufsicht Erziehungsberechtigter nicht bedienen.
- Die Montage darf nur durch befugtes Personal oder von einem autorisierern Kundendienst durchgeführt werden.
- Pläne und Zeichnungen werden als Beispiele geliefert. Der Hersteller kann die von ihm als notwendig erachteten Änderungen für die kontinuierliche Forschung und Innovation der Produkte jederzeit ohne Vorankündigung durchführen.
- Wir empfehlen, bei maximaler Betriebsleistung des Ofens Schutzhandschuhe zu verwenden, um die Klappe für das Einfüllen der Pellets und den Griff für die Türöffnung zu betätigen.
- Die Installation in Schlafzimmern, Feuchträumrn oder in Umgebungen mit explosiver Atmosphäre ist verboten.
- Verwenden Sie nur vom Hersteller empfohlene Ersatzteile.



Decken Sie den Ofenkörper niemals ab oder verstopfen Sie niemals die seitlichen Schlitze, wenn das Gerät in Betrieb ist. Bei allen unseren Öfen wird das Anzünden vor Auslieferung getestet.

Im Brandfall trennen Sie die elektrische Versorgung und verwenden Sie einen Standard-Feuerlöscher. Rufen Sie, wenn erforderlich, die Feuerwehr. Kontaktieren Sie den autorisierten Kundendienst.

Diese Bedienungsanleitung stellt einen Bestandteil des Produktes dar. Vergewissern Sie sich, dass sie dem Ofen beiliegt, auch für den Fall eines Verkaufes oder beim Umzug an einen anderen Standort.

Falls die Bedienungsanleitung beschädigt wird oder verloren geht, fordern Sie einen Ersatz beim für Sie zuständigen Kundendienst an. **Die enthaltenen Symbole kennzeichnen spezifische Mitteilungen in dieser Anleitung.**



ACHTUNG: dieses Hinweissymbol zeigt in dieser Bedienungsanleitung an, dass die Mitteilung, auf die es sich bezieht, sorgfältig gelesen und verstanden werden muss, da das Nichtbeachten schwere Schäden am Ofen verursachen kann und den Benutzer gefährdet.



INFORMATIONEN: mit diesem Symbol wird darauf hingewiesen, dass dies wichtige Informationen für die gute Funktion des Ofens kennzeichnet. Eine Nichtbeachtung dieser Vorschriften beeinträchtigt die Verwendung des Ofens und der Betrieb läuft nicht zufriedenstellend.

Normen und Konformitätserklärung

Unser Unternehmen erklärt, dass der Ofen den folgenden Normen für die Kennzeichnung der Europäischen CE Richtlinie entspricht:

- 2015/1185 UE
- 2014/30 EU (EMV-Richtlinie) und folgenden Änderungen;
- 2014/35 EU (Niederspannungsrichtlinie) und folgenden Änderungen;
- 2011/65 EU (RoHS 2-Richtlinie);
- 2015/863 EU (kürzlich geänderte delegierte Richtlinie
- Ecodesign-Richtlinie 2009/125/EG;
- des Anhangs II der Richtlinie 2011/65 EU);
- Die Neuverordnung für Bauprodukte (CPR-Construction Products Regulation) Nr. 305/2011, die den Baubereich betrifft;
- EN 14785:2006 Einhaltung der 1. BImSchV 2. Stufe, sowie 15a B-VG
- Für die Installation in Italien siehe die UNI 10683/98 oder folgende Änderungen.
- Alle lokalen und nationalen Gesetze und europäischen Normen müssen bei der Installation des Gerätes eingehalten werden;
- EN 55014-1; EN 55014-2; EN 61000-3-2; EN 61000-3-3; EN 60335-1; EN 60335-2-102; EN 62233, EN 50581, DIN 18896, DIN 4705, DIN EN 13384, DIN 18160, EN 1856-2, EN 15287 sowie feuerpolizeiliche Bestimmungen (z.B. FeuVo) Verordnung EU 015/1185.

Angaben zur Sicherheit

Bitte lesen Sie diese Bedienungs- und Wartungsanleitung vor der Installation und Inbetriebnahme des Ofens sorgfältig durch! Für Klärungen wenden Sie sich an Ihren Händler oder den autorisierten Kundendienst.

- Der Pelletofen ist nur für den Betrieb in Wohnumgebungen konzipiert. Dieser Ofen wird über eine Platine gesteuert, was die komplett auto-

matische und gesteuerte Verbrennung ermöglicht. Der Platine steuert den Anzündvorgang, die 5 Leistungsstufen und den Abschaltvorgang und gewährleistet den sicheren Betrieb des Ofens.

- Der Brennertopf, in dem die Verbrennung stattfindet, lässt den größten Teil der Asche, die durch die Verbrennung der Pellets entstanden ist, in den Sammelbehälter fallen. Kontrollieren Sie den Brennertopf täglich, da nicht alle Pellets qualitativ hochwertig sind (verwenden Sie nur die vom Hersteller empfohlenen Qualitätspellets).

Haftung

Mit Lieferung dieser Bedienungsanleitung lehnen wir jede zivil- und strafrechtliche Haftung für Unfälle durch vollständige oder teilweise Nichtbeachtung der in dieser Bedienungsanleitung enthaltenen Anweisungen ab. Weiterhin lehnen wir jede Haftung für Schäden durch unsachgemäßen Gebrauch des Ofens, nicht korrekte Verwendung durch den Benutzer, nicht genehmigte Änderungen und/oder Reparaturen, die Verwendung von nicht originalen Ersatzteilen für dieses Modell ab.

Der Hersteller lehnt jede direkte oder indirekte zivil- oder strafrechtliche Haftung durch die folgenden Punkte ab:

- Mangelhafte Wartung;
- Nichteinhaltung der in dieser Bedienungsanleitung enthaltenen Anweisungen;
- Verwendung, die nicht den Sicherheitsvorschriften entspricht;
- Installation, die nicht den geltenden Normen des Landes entsprechen;
- Installation durch nicht qualifiziertes und geschultes Personal;
- Nicht durch den Hersteller genehmigte Reparaturen und Änderungen;
- Verwendung von nicht originalen Ersatzteilen;
- Außergewöhnliche Ereignisse.

Befüllung des Pelletbehälters

Die Befüllung des Brennstoffes erfolgt über den oberen Teil des Ofens, indem die Klappe geöffnet wird.

Geben Sie die Pellets in den Behälter. Um den Vorgang zu erleichtern, führen Sie die Operation in zwei Arbeitsschritten durch:

- Geben Sie die erste Hälfte des Inhalts in den Behälter und warten Sie, bis der Brennstoff sich am Boden abgesetzt hat;
- Nun geben Sie den Rest hinein;
- Langsam auffüllen und Staubreste/Mehlstäube aus Säcken vermeiden
- Halten Sie den Deckel des Brennstoffbehälters nach dem Einfüllen der Pellets immer geschlossen!
- Bevor Sie die Klappe wieder schließen, müssen Sie sich vergewissern, dass sich keine Pellets um der Dichtung herum befinden. Sind Pellets vorhanden, entfernen Sie diese sorgfältig, um die Dichtigkeit der Dichtung nicht zu beeinträchtigen.
- Der Ofen ist ein Heizprodukt und verfügt daher über besonders heiße Außenflächen. Aus diesem Grund empfehlen wir, während des Betriebs sehr vorsichtig zu sein, insbesondere:
- Den Ofenkörper und die verschiedenen Komponenten nicht zu berühren und sich nicht der Heiztür annähern, da dies Verbrennungen verursachen könnte;

- Nicht das Abgasrohr berühren;
- Keine Reinigungen jeglicher Art durchführen;
- Nicht die Asche entnehmen;
- Nicht die Aschenschublade öffnen;
- Achten Sie darauf, dass Kinder Abstand halten;



Nehmen Sie nicht das Schutzgitter im Behälter ab. Beim Befüllen vermeiden Sie, dass der Pelletsack oder Pelletreste Kontakt der heißen Oberfläche nehmen.



Verwenden Sie nur Holzpellets; Lagern Sie die Pellets an einem trockenen, nicht feuchten Ort; Geben Sie die Pellets niemals direkt auf das Glutbett; Der Ofen darf nur mit Qualitätspellets (ENplus A1 und DINplus-geprüfte Holzpellets) mit einem Durchmesser von 6 mm und einer Länge von höchstens 30 mm betrieben werden; Bevor Sie den Ofen elektrisch anschließen, muss die Verbindung der Abgasrohre mit dem Schornstein dicht fertiggestellt werden; Das Schutzgitter im Pelletbehälter darf auf keinen Fall entfernt werden; Am Standort des Ofens muss ein ausreichender Luftaustausch stattfinden; Der Betrieb des Ofens mit geöffneter Heiztür oder kaputtem Glas ist verboten; Verwenden Sie den Ofen nicht als Verbrennungsofen. Der Ofen ist nur für die vorgesehene Verwendung bestimmt. Jede andere Verwendung ist unsachgemäß und daher gefährlich. Geben Sie keine anderen Gegenstände als Pellets in den Behälter. Wenn der Ofen in Betrieb ist, werden die Oberflächen, Fenster, der Griff und die Verrohrung sehr heiß. Während des Betriebs dürfen diese Bereiche nur mit entsprechender Schutzausrüstung angefasst werden. Halten Sie mit dem Ofen einen ausreichenden Sicherheitsabstand zu Brennstoffen und entflammaren Materialien ein.



Nunca apagar a Salamandra cortando a eletricidade. Deixar terminar o ciclo de apagado, já que se pode danificar a estrutura e provocar problemas de ignição no futuro.

Anweisungen für eine sichere und effiziente Verwendung

- Das Gerät kann von Kindern von nicht weniger als 8 Jahren und Personen mit eingeschränkten physischen, sensorischen oder geistigen Fähigkeiten oder Mangel an Erfahrung oder Wissen, sofern unter Aufsicht verwendet werden oder nach dem gleichen Anweisungen erhalten hat, in Bezug auf „sichere Verwendung und das Verständnis für die Gefahren darin. Kinder sollten nicht mit dem Gerät spielen. Reinigung und Wartung soll durch den Benutzer durchgeführt werden, sollte nicht von Kindern ohne Aufsicht durchgeführt werden;
- Verwenden Sie den Ofen nicht als Leiter oder Stütze;
- Trocknen Sie keine Wäsche auf dem Ofen. Eventuelle Wäscheständer oder Ähnliches müssen in einem ausreichenden Abstand zum Ofen aufgestellt werden. - Brandgefahr;
- Erklären Sie älteren und behinderten Personen und vor allem Kindern ausführlich, dass der Ofen aus Material besteht, welches hohen Temperaturen ausgesetzt ist und halten Sie diesen Personenkreis vom Ofen fern;
- Fassen Sie den Ofen nicht mit feuchten Händen an, da es sich um ein elektrisches Gerät handelt.. Ziehen Sie vor Eingriffen am Gerät immer den Netzstecker;
- Die Tür muss während des Betriebs stets geschlossen bleiben;
- Der Ofen muss elektrisch an eine Anlage mit Erdung gemäß den Vorschriften der Normen 73/23 EWG und 93/98 EWG angeschlossen werden;
- Die Anlage muss entsprechend der für den Ofen angegebenen elektrischen Leistung dimensioniert sein;
- Waschen Sie die inneren Bereiche des Ofens nicht mit Wasser. Das Wasser könnte die elektrische Isolierung beschädigen und so zu einem elektrischen Schlag führen;
- Setzen Sie Ihren Körper nicht über einen längeren Zeitraum heißer Luft aus. Heizen Sie den Wohnraum, in dem der Ofen installiert ist, nicht zu sehr auf. Dies kann dem Körperbefinden schaden und Gesundheitsprobleme verursachen;
- Setzen Sie Pflanzen und Tiere nicht direkt dem heißen Luftstrom aus;
- Der Pelletofen ist kein Kochgerät;
- Die Außenflächen können während des Betriebs sehr heiß werden. Fassen Sie diese nicht ohne entsprechende Schutzausstattung an;
- Der Stecker des Gerätes Netzkabel darf erst nach dem Einbau und Montage der Vorrichtung verbunden sein und muss nach der Installation zugänglich bleiben, wenn das Gerät frei von einem geeigneten zweipoligen Schalter und zugänglich ist.
- Achten Sie darauf, dass das Netzkabel (und alle anderen Kabel außerhalb des Geräts) keine heißen Teile berühren
- Keine Gegenstände, Gläser, Duft/Parfum Spender auf den Ofen ablegen, der Ofen könnte dadurch beschädigt werden. (In diesem Falle entfällt die Garantie).
- Bei Ausfall des Zündsystems die Zündung nicht erzwingen.
- Die Ansammlung unverbrannter Pellets im Brenner nach der "fehlgeschlagenen Zündung" muss beseitigt werden, bevor mit einer neuen Zündung fortgefahren wird. Stellen Sie vor jeder erneuten Zündung sicher, dass das Kohlenbecken gut positioniert und sauber ist.
- Es ist verboten, Kraftstoff manuell in das Kohlenbecken zu laden. Die Nichtbeachtung dieser Warnung kann zu gefährlichen Situationen führen.
- Bewerten Sie die statischen Bedingungen der Fläche, auf der das Gewicht des Produkts lastet.
- Außergewöhnliche Wartungsarbeiten dürfen nur von autorisiertem und qualifiziertem Personal durchgeführt werden.
- Trennen Sie das Produkt von der Stromversorgung, bevor Sie Wartungsarbeiten durchführen.
- Bei der ersten Zündung kann durch das erste Erhitzen der Lackierung Rauch entstehen. Halten Sie den Raum daher gut belüftet.



Der Ofen ist mit einer Sicherheitsvorrichtung ausgestattet, die seinen Betrieb verhindert, wenn gefährliche Unterdrücke in der Brennkammer auftreten, zum Beispiel durch ungünstige klimatische Begebenheiten oder Verstopfungen des Rauchabzugs. Bei Eingreifen dieser Vorrichtung, diese nicht manipulieren und warten, bis die klimatische Situation es ermöglicht, dass der Rauchabzug wieder

einen Unterdruck erreicht, der den ordnungsgemäßen Betrieb des Ofens gewährleistet. Wenn der Ort, an dem der Ofen installiert ist, über längere Zeiträume besonders windig ist und die tägliche Verwendung des Ofens verhindert, kann die Geschwindigkeit des Rauchabzugs erhöht werden, um einen korrekten Unterdruck in der Brennkammer sicherzustellen. Dieser Vorgang muss von einem autorisierten Techniker durchgeführt werden.

Betriebsumgebung

Für eine gute Funktion des Ofens und eine gute Wärmeverteilung muss der Ofen an einem Ort installiert werden, an dem die für die Verbrennung der Pellets notwendige Luft fließen kann (es müssen ca. 40 m³/h verfügbar sein, gemäß der Norm für die Installation und den geltenden nationalen Normen). Das Umgebungsvolumen darf nicht weniger als 20 m³ betragen. Es ist obligatorisch, einen ausreichenden externen Lufteinlass vorzusehen, der die Zufuhr der für den ordnungsgemäßen Betrieb des Produkts erforderlichen Brennluft ermöglicht. Der Luftstrom zwischen dem Außenbereich und dem Installationsraum kann direkt erfolgen durch eine Öffnung an einer Außenwand des Raums (bevorzugte Lösung siehe Abbildung 1a). oder indirekt, indem Luft aus angrenzenden Räumen mit Lufteinlass entnommen und dauerhaft mit dem Installationsraum verbunden wird (siehe Abbildung 1b). Als angrenzende Räume sind alle die auszuschließen, die als Schlafzimmer, Badezimmer, Autogaragen, Garagen, Gemeinschaftsbereiche des Grundstücks vorgesehen sind und alle, die eine allgemeine Brandgefahr darstellen. Berücksichtigen Sie das Vorhandensein von Türen und Fenstern, die den korrekten Luftstrom zum Ofen beeinträchtigen könnten und diese 1,5 Meter von einem Rauchauslass entfernt lassen. Der Lufteinlass muss eine Gesamtnettofläche von mindestens 100 cm² haben, die durch ein externes Gitter geschützt ist, das nicht blockiert und/oder verschlossen werden darf und regelmäßig gereinigt werden muss. Die oben genannte Oberfläche muss entsprechend vergrößert werden, wenn sich im Raum andere aktive Generatoren befinden (zum Beispiel: Elektrolüfter zum Absaugen abgestandener Luft, Dunstabzugshaube, andere Öfen usw.), welche die Umgebung in einen Unterdruck versetzen können. Es ist zu beachten, dass bei eingeschaltetem Gerät der Druckabfall zwischen Raum und Außenbereich 4 Pa nicht überschreitet.



ABBILDUNG 1a - DIREKT VON AUSSEN



ABBILDUNG 1b - INDIREKT VOM ANGRENZENDEN RAUM

Es ist möglich, die für die Verbrennung benötigte Luft mit einem Rohr von mindestens 40 mm und einer maximalen Länge von 2 Laufmetern direkt an den Außenlufteinlass anzuschließen. Jede Biegung im Rohr entspricht einem Verlust von einem Laufmeter.

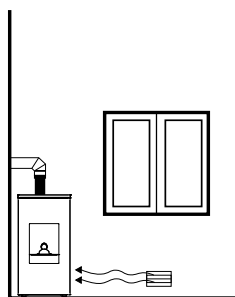

Die Installation in Einzimmerwohnungen, Schlafzimmern und Badezimmern ist nur für Geräte mit versiegelter oder geschlossener Kammer zulässig, die mit einem angemessenen externen Verbrennungsluftkanal ausgestattet sind.

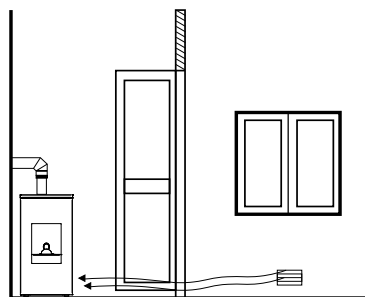
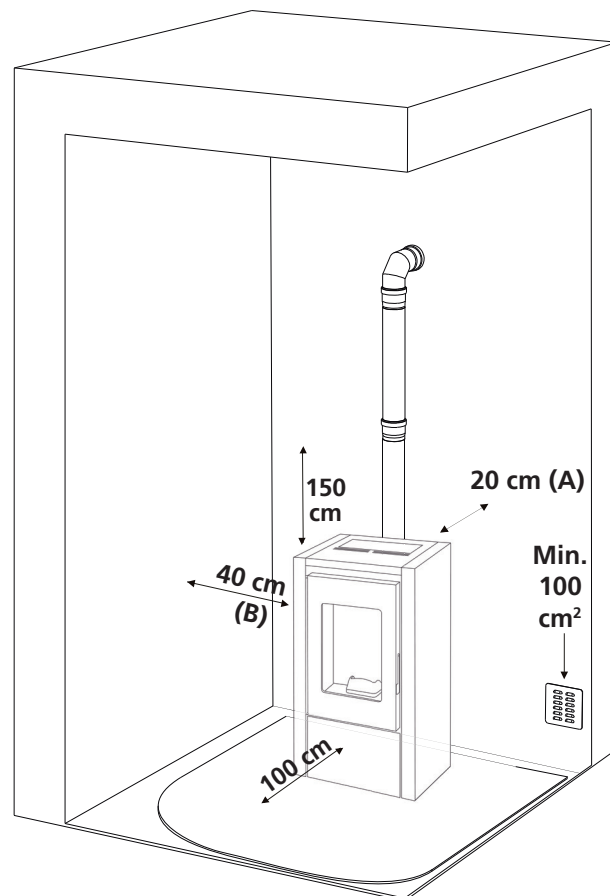

Halten Sie auf der Rückseite einen Mindestabstand (A) von 20 cm, an der Seite (B) 40 cm und auf der Vorderseite 100 cm ein. Diese Abstände müssen eingehalten werden, um eine außergewöhnliche Wartung des Technikers zu ermöglichen sowie für die Sicherheit des Produkts. Bei Vorhandensein besonders empfindlicher Gegenstände wie Möbel, Vorhänge und Sofas muss der Abstand zum Ofen erheblich vergrößert werden.



Ist ein Holzfußboden vorhanden, muss eine bodenschützende Schicht gemäß den geltenden nationalen Normen untergelegt werden.

Vertikale Rohrinstallation (falls vorhanden)

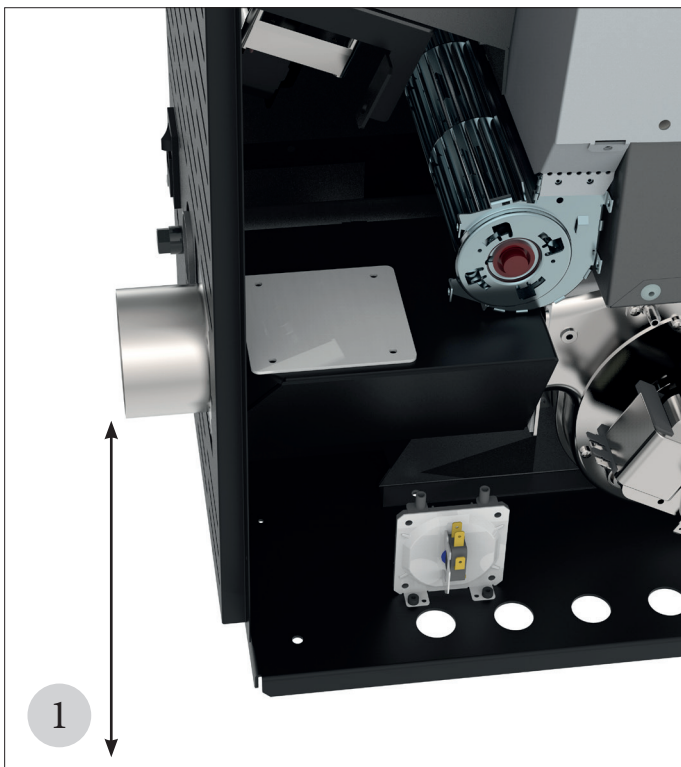

Der Ofen wird mit dem hinteren Rauchabzug geliefert. In diesem Fall muss der "T" - Anschluss montiert werden.



Der Rauchgasabzug kann nach oben bewegt werden. In diesem Fall muss der hintere Auslass geschlossen und der Anschluss zum oberen Teil hin verschoben werden. Es ist nicht erforderlich, den "T" -Anschluss zu installieren.



Brechen Sie den vorgeschrittenen oberen Teil ab und verbinden Sie das Rohr vertikal, indem Sie es oben am Ofen verlassen. Es ist wichtig, dass das Rohr nicht mit den Teilen des Tanks in Kontakt kommt und dass der Luftstrom zwischen dem Tank und dem Rohr gewährleistet ist.



Sobald das Rohr positioniert ist, befestigen Sie es mit den Festsetzungsplatten.

Rauchabzug

Die folgenden Angaben sollen Hinweise auf die Herstellung eines guten Rauchabzugs geben, jedoch in keiner Weise und als Ersatz für die aktuellen Normen gelten, die der qualifizierte Hersteller besitzen muss. Der Ofenhersteller lehnt jede zivil- oder strafrechtliche Haftung ab bei Fehlfunktion des Ofens aufgrund eines schlecht dimensionierten Rauchabzugs und/oder eines Rauchabzugs, der nicht den geltenden Standards entspricht, die eingehalten werden müssen. Der Rauchabzug muss fachmännisch gebaut und von Kategorie $\geq T200$ oder höher sein, einen vertikalen Verlauf ohne Engpässe aufweisen und beständig gegen Kondensation und Ruß sein. Er muss außen isoliert sein, um das Abkühlen der Dämpfe zu verhindern, und muss mit einem Kondensatablauf ausgestattet sein. Wenn der Rauchabzug ein Betonhohlraum ist, muss dieser mit Rohren verlegt werden. Der Rauchabzug muss eine Inspektionsluke zur Reinigung vorsehen und muss außerdem von brennbaren und/oder entzündlichen Materialien entfernt sein.

Nachfolgend sind die Mindestabstände aufgeführt, die von Kaminen oder Rückflussbereichen einzuhalten sind. Überprüfen, ob der Unterdruck zwischen Rauchabzug und der installierten Umgebung den Spezifikationen entspricht. Die Mindesthöhe des Rauchabzugs beträgt 3,5 Meter und muss einen Innenabschnitt aufweisen, der die Einhaltung dieser Anforderungen ermöglicht, auf jeden Fall mindestens 100 mm. Die korrekten Konfigurationen gemäß UNI EN 13384-1 prüfen. Der Rauchabzug muss immer sauber sein. Rußreste reduzieren den Luftzug und können Rußbrand verursachen. Den Rauchabzug und den Schornstein mindestens einmal im Jahr und vor dem Einschalten des Generators nach Inaktivität von einem speziellen Schornsteinfeger reinigen lassen. Wenn das Gerät nicht gereinigt wird, ist der ordnungsgemäße Betrieb des Geräts gefährdet.



Die Installation in einem Rauchabzug, der mit anderen Geräten geteilt wird, ist nicht zulässig.

Schornstein

Der Öffnungsbereich für die Rauchabsaugung muss mindestens doppelt so groß sein wie der Rauchabzugabschnitt und das Eindringen von Schnee und Tieren muss verhindert werden. Die Mündungsposition in die Atmosphäre muss außerhalb des Rückflussbereichs liegen, der durch die Dachform und/oder durch Hindernisse in der Nähe verursacht wird. Auf Oberlichter und Dachluken achten.

FLOOR-DACH

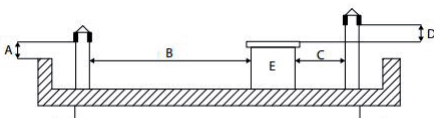

A = MIN. 0,50 m
B = DISTANZ > 2,00 m
C = DISTANZ < 2,00 m
D = 0,50 m
E = TECHNISCHES VOLUMEN

15° DACH

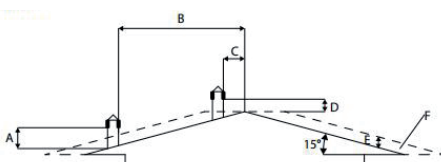

A = MIN. 1,00 m
B = DISTANZ > 1,85 m
C = DISTANZ < 1,85 m
D = 0,50 m ÜBER DAS COLMO
E = 0,50 m
F = REFLUX-ZONE

30° DACH

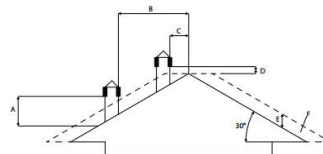

A = MIN. 1,30 m
B = DISTANZ > 1,50 m
C = DISTANZ < 1,50 m
D = 0,50 m ÜBER DAS COLMO
E = 0,80 m
F = REFLUX-ZONE

45° DACH

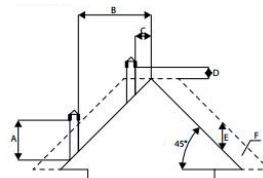

A = MIN. 2,00 m
B = DISTANZ > 1,30 m
C = DISTANZ < 1,30 m
D = 0,50 m ÜBER DAS COLMO
E = 1,50 m
F = REFLUX-ZONE

60° DACH

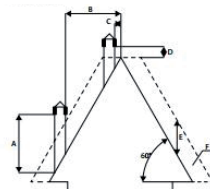

A = MIN. 2,60 m
B = DISTANZ > 1,20 m
C = DISTANZ < 1,20 m
D = 0,50 m ÜBER DAS COLMO
E = 2,10 m
F = REFLUX-ZONE

Anschluss an Rauchabzug

Der Anschluss zwischen Ofen und Rauchabzug muss mit geeigneten Rohren (min. T200) hergestellt werden. Die Verwendung von flexiblen Metallrohren, Faserzement oder Aluminium ist verboten. Die Neigung des Rauchkanals darf keine horizontalen Abschnitte von mehr als 2 Metern aufweisen und muss mindestens 3% Neigung haben. Der erste Richtungswechsel muss nach mindestens 1,5 Meter vertikalem Abschnitt erfolgen. Eine Inspektionsluke für regelmäßige Überprüfungen am Boden des Rauchkanals vorbereiten. Es ist verboten, mehrere Geräte an denselben Rauchkanal anzuschließen. Den Rauchkanal in ausreichendem Abstand zu brennbaren oder wärmeempfindlichen Elementen halten. Informationen zu den zu beachtenden Abständen finden Sie in den Angaben des Schornsteinherstellers.

Beispiel für eine korrekte Installation.

Anschluss der Kanalisation (falls vorhanden)

Am Ausgang der Kanalisation kann nur ein Rohr für jeden Kanal mit 80 mm Durchmesser und einer maximalen Länge von 8 Laufmetern angeschlossen werden. Für jede 45°-Biegung einen Verlust von einem Laufmeter berücksichtigen (z.B. maximale Entfernung ohne Biegungen 8 Meter; maximale Entfernung mit einer 45°-Biegung $8 - 1 = 7$ Meter). Es wird empfohlen, Rohre mit einem Durchmesser von 80 mm und einer glatten Innenfläche zu verwenden. Sie müssen hitzebeständig sein (mindestens ein T200 wird empfohlen). Von brennbaren und/oder entzündlichen Gegenständen (mindestens 50 cm) sowie von Vorhängen oder Möbeln fernhalten.

Pellet

Die Pellets sind kleine Zylinder aus gepresstem Holz, die aus Abfällen von Sägemehl und der Holzverarbeitung (Späne und Sägemehl) hergestellt werden, in der Regel von Sägewerken und Schreibern. Die Bindungskapazität von Lignin, das in dem Holz enthalten ist, ermöglicht es, ohne die Zugabe von dem Holz fremden Additiven und chemischen Substanzen ein kompaktes Produkt zu erhalten: Somit wird ein leistungsstarker natürlicher Brennstoff erhalten. Die Verwendung von minderwertigen Pellets oder anderem ungeeigneten Material können bestimmte Bauteile des Ofen beschädigen und seine korrekte Funktion beeinflussen: Dies kann zur Aufhebung der Garantie und der entsprechenden Haftung des Herstellers führen. Bei naheliegenden Bewertungen der Bodenkapazität können maximal 1,5 mc Kraftstoff im Installationsraum abgelagert werden, was ungefähr 975 kg Pellets entspricht.

Für unsere Produkte, pellet mit Durchmesser 6mm und Länge 30mm verwenden mit einer maximalen Feuchtigkeit von 8% und mit Zertifizierung A1 nach UNI EN ISO 17225-2. Das Pellet nicht in der Nähe von Wärmequellen, feuchten Räumen oder Explosionsgefaerdeten Ambiente aufbewahren. Das Unternehmen empfiehlt die Verwendung von zertifiziertem Kraftstoff.

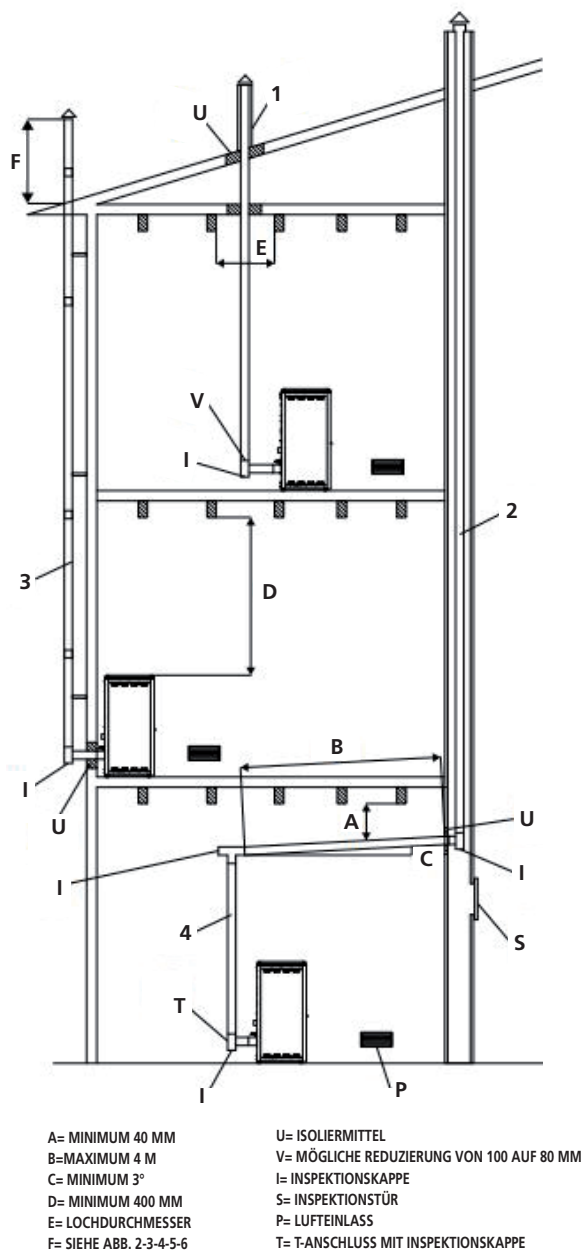

Einschalten des Ofens



Entfernen Sie das Verpackungsmaterial von der Feuerstelle des Ofens und von der Tür. Dieses könnte brennen (Bedienungsanleitung und verschiedene Klebeetiketten).

Pelletbefüllung

Die Befüllung des Brennstoffes erfolgt über den oberen Teil des Ofens, indem die Klappe geöffnet wird. Geben Sie die Pellets in den Behälter. Um den Vorgang zu erleichtern, führen Sie den Vorgang in zwei Arbeitsschritten durch:

- Geben Sie die Hälfte des Sackinhalts in den Behälter und warten Sie, bis der Brennstoff sich am Boden abgesetzt hat;
- Nun geben Sie den Rest hinein;



Nehmen Sie niemals den Schutzrost im Behälter ab. Beim Beladen vermeiden, dass der Pelletsack den heißen Oberflächen bekommt.



Das Kohlebecken muss vor jedem Einschalten gereinigt werden.

Erste Einschaltung

- Vor dem Einschalten vergewissern Sie sich, dass der Brennertopf leer ist und keine Pellets mehr enthält und keine Reste vorheriger Verbrennungen mehr vorhanden sind. Andernfalls leeren und reinigen Sie den Brennertopf
- Füllen Sie den Behälter bis zu 3/4 mit den vom Hersteller empfohlenen Pellets
- Schließen Sie den Ofen mit dem mitgelieferten Kabel an eine Steckdose an
- Drücken Sie den Einschalter im hinteren Ofenbereich
- Am Display erscheint der Text **"OFF"** (AUSGESCHALTET)
- Drücken Sie die Taste 6 für 2 Sekunden. Nach kurzer Zeit schalten sich die Rauchabscheider und der Einschaltwiderstand ein und es erscheint der Text **"FAN ACC"** (EINSCHALTEN); die LED der Glühkerze schaltet sich ein
- Nach ungefähr einer Minute erscheint der Text **"LOAD WOOD"** (PELLETBELADUNG), der Ofen lädt die Pellets und fährt mit dem Einschalten des Widerstands fort
- Ist die geeignete Temperatur erreicht, erscheint am Display der Text **"FIRE ON"** (FEUER VORHANDEN): dies bedeutet, dass der Ofen in die letzte Einschaltphase eingetreten ist, an deren Ende er vollständig in Betrieb ist. Die LED der Glühkerze schaltet sich aus
- Nach einigen Minuten erscheint am Display der Text **"ON 1-2-3-4-5"** (Betrieb) und neben der Umgebungstemperatur die aktuelle Betriebsleistung. Der Ofen ist nun vollständig
- Bei Erreichen der eingestellten Temperatur erscheint am Display der Text **"ECO"**
- Die Temperatur-LED leuchtet auf, wenn die eingestellte Temperatur erreicht ist.



Vor dem Einschalten kann es vorkommen, dass ein wenig Rauch im Verbrennungsraum vorhanden ist.





FÜR DEN SPEZIALISTEN: Weisen Sie den Benutzer am Ende der Installation mündlich in den richtigen Gebrauch und die Wartung des Ofens ein.



Es ist ratsam, die Installation und den ersten Start von einem unserer autorisierten Service-Center auszuführen. Es wird eine perfekte Installation durchführen und es wird auch die Funktionalität des Gerätes kontrollieren. Während des ersten Einschaltens muss die Umgebung gelüftet werden, da sich durch den Lack und die Fette unangenehme Gerüche entwickeln können.

Ausschalten des Ofens

Um den Ofen auszuschalten, drücken Sie die Taste  am Bedienfeld, bis auf dem Display der Text **"OFF"** (ENDREINIGUNG) erscheint. Auch nach dem Ausschalten des Ofens fährt der Rauchabscheider für einen festgelegten Zeitraum mit dem Betrieb fort, um ein schnelles Ausstoßen des Rauches aus der Brennkammer zu gewährleisten. Bei den mit Fernsteuerung ausgestatteten Modellen reicht es aus, die Fernsteuerung durch Drücken der Taste  für 2 Sekunden und durch darauf folgendes Bestätigen durch Drücken der Taste SEND auszuschalten. Soll der Ofen in dieser Phase wieder eingeschaltet werden, erscheint der Text **"ATTE"** (WARTUNG AUF ABKÜHLEN) am Display, der den Benutzer darauf hinweist, dass der Ausschaltzyklus im Gange ist.

Warten Sie, bis der Zyklus beendet ist und am Display der Text **"OFF"** (AUSGESCHALTET) erscheint, dann kann der Ofen wieder eingeschaltet werden.

HINWEIS:

- schalten Sie den Ofen nicht abwechselnd ein und aus, da dies Funken verursachen könnte, die die Lebensdauer der elektrischen Komponenten verkürzen;
- fassen Sie den Ofen nicht mit feuchten Händen an: der Ofen verfügt über elektrische Komponenten. Dies könnte bei nicht korrektem Umgang zu Entladungen führen. Nur autorisierte Techniker dürfen mögliche Probleme beheben;
- schrauben Sie auf gar keinen Fall Schrauben vom Feuergehäuse ab, wenn keine ausreichende Schmierung vorgenommen wurde;
- öffnen Sie niemals die Tür, wenn der Pelletofen in Betrieb ist;
- Vergewissern Sie sich, dass der Korb des Kohlebeckens korrekt positioniert ist.
- beachten Sie, dass alle Rauchrohre über eine Inspektionsmöglichkeit verfügen müssen. Falls es sich um feste Rohre handelt, müssen diese über Inspektionsöffnungen für die Reinigung verfügen.

Um die im Test Report aufgeführten Ergebnisse zu erreichen, die Performance Parameter vom Herstellers und des qualifizierten Technikers einpflegen, diese Parameter können nur dann geladen werden wenn sichergestellt wurde das die Laborbedingungen eingehalten werden.

1. Verringerung der Temperatur oder Leistung
2. Erhöhung der Temperatur oder Leistung
3. EIN/ AUS Taste
4. Empfänger
5. Alarm ALC
6. Alarm ALF
7. LED Programmierung
8. LED Temperatur ok
9. LED Pellet Förderung
10. LED Glühzünder
11. Display LED 7 Segment Anzeige
12. LED EIN/ AUS

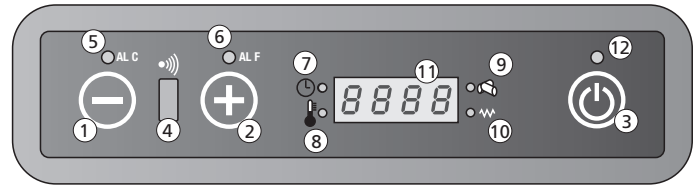

Displaytasten und Funktionen

1. Verringerung der Temperatur oder Leistung

Mit dieser Taste im Menü SET Temperatur können Sie die Temperatur von max. 40°C bis mind. 7°C verringern. Die Taste im Menü SET Leistung erlaubt die Betriebsleistung von max. 5 bis mind. 1 zu verringern.

2. Erhöhung der Temperatur oder Leistung

Mit dieser Taste im Menü SET Temperatur können Sie die Temperatur von mind. 7°C bis max. 40°C erhöhen. Die Taste im Menü SET Leistung erlaubt die Betriebsleistung von mind. 1 bis max. 5 zu erhöhen.

3. EIN/ AUS Taste

Diese Taste für 2 Sekunden gedrückt halten, um den Ofen EIN /AUS zuschalten.

4. Empfänger

Erhält die Einstellungen der Fernbedienung.

5. Alarm ALC

LED - Display blinkt bei Fehlfunktion oder Alarm.

6. Alarm ALF

LED - Display blinkt bei Fehlfunktion oder Alarm

7. LED Programmierung

Wenn diese leuchtet, bedeutet dies, dass die Automatik oder Tagesprogrammierung aktiv ist. Die Automatik programmierung kann nur durch die Fernbedienung (optional) gemacht werden.

8. LED Temperatur ok

"Eco" erscheint am Display und die gewünschte Temperatur blinkt. Dies bedeutet, dass die SOLLTEMPERATUR gleich der IST TEMPERATUR ist.

9. LED Pellet Förderung Die Schnecke fördert Pellets und das LED blinkt.

10. LED Glühzünder

Leuchtet nur, solange der Glühzünder aktiv ist, um die Pellets zu entzünden.

11. Display LED 7 Segment Anzeige

Das Display zeigt die Betriebsfunktionen, die Raumtemperatur und die Betriebsleistung des Ofens. Im Fall von Fehlfunktionen des Ofens, zeigt das Display die Alarmmeldung (vgl. Paragraph)

12. LED EIN/ AUS

Zeigt, ob der Ofen EIN/ AUS geschaltet ist.

- leuchtet, wenn der Ofen eingeschaltet ist und brennt
- ist aus, wenn der Ofen ausgeschaltet ist.
- blinkt, wenn der Ofen in der Ausschaltphase ist.

Einstellen des Ofens

Einstellen der gewünschten Raumtemperatur

Folgende Prozedur beachten, um die gewünschte Temperatur einzustellen: ⊖ (1) Minus Taste einmal drücken, um in das Einstellmenü zu gelangen. Solange "Set" am Display erscheint, kann die Temperatur mit der ⊖ (2) oder ⊕ (3) Taste eingestellt werden.

Nach einigen Sekunden kehrt das Gerät wieder in das Hauptmenü zurück.

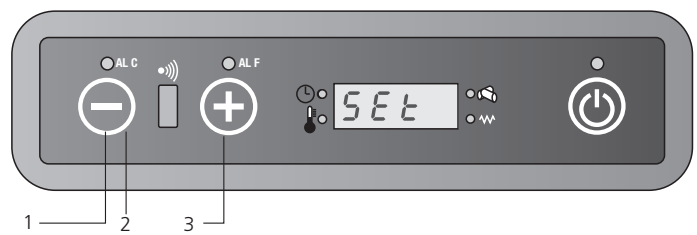

Einstellen der gewünschten Betriebsleistung

Folgende Prozedur beachten, um die gewünschte Betriebsleistung einzustellen:

⊕ (1) Taste einmal drücken, um in das Einstellmenü zu gelangen. Solange POT am Display erscheint, kann die Betriebsleistung mit der Taste ⊖ (2) oder ⊕ (3) verringert oder erhöht werden.

Nach einigen Sekunden kehrt das Gerät wieder in das Hauptmenü zurück.

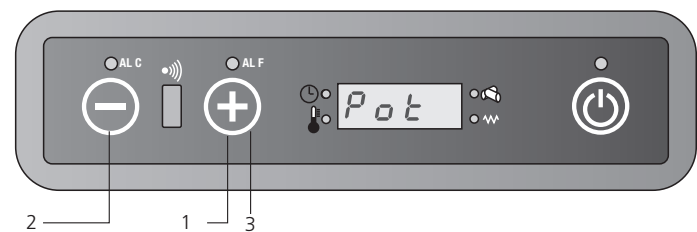

Fernbedienung (wenn vorhanden)

Tasten und Hauptfunktionen

HINWEIS: Nur mit der Fernbedienung ist eine Zeiteinstellung möglich.

Die Fernbedienung regelt die Funktionen des Pelletofens und erlaubt die Automatik Ein- und Ausschaltung

Benutzung der Fernbedienung:

1. Fernbedienung in Richtung Ofendisplay halten.
2. Es dürfen sich keine Gegenstände zwischen Fernbedienung und Empfänger auf dem Ofen befinden.
3. Jede Einstellung auf der Fernbedienung muss durch drücken der SEND Taste bestätigt werden.
4. Ein akustisches Signal bestätigt die Übermittlung.



On/Off

Diese Funktion verwendet man, um den Ofen und die Fernbedienung EIN bzw. AUS zu schalten. Die Taste für 2 Sekunden gedrückt halten, um EIN bzw. AUS zu schalten, anschließend SEND drücken.



Diese beiden Tasten dienen dazu, um die gewünschte Temperatur einzustellen (von mind. 7°C bis max. 40°C).



Taste dient zur Leistungseinstellung:

Automatische Funktion (Fühlergesteuert)

- Leistung 1 (on1)
- Leistung 2 (on2)
- Leistung 3 (on3)
- Leistung 4 (on4)
- Leistung 5 (on5)



SEND

Dient zur Übermittlung der gewünschten Information an den Ofen.



ECONO

Diese Taste aktiviert, oder deaktiviert die Funktion ECONO.

Taste mind. 2 Sekunden gedrückt halten, um diese Funktion zu aktivieren oder deaktivieren.

**TURBO**

Diese Taste aktiviert, oder deaktiviert die Funktion "TURBO".

Taste mind. 2 Sekunden gedrückt halten, um diese Funktion zu aktivieren oder deaktivieren.

**FUNKTION DER UHRZEIT**

Einstellung der Uhrzeit:

- presse und Uhrzeit blinken.
- mit den und Tasten die Stunden und Minuten einstellen.
- nochmals drücken und SEND drücken, um die Einstellung zu speichern.

**ON1**

Einschaltzeit des Ofens (im 1. Zeitfenster)

**OFF1**

Ausschaltzeit des Ofens (im 1. Zeitfenster)

**ON2**

Einschaltzeit des Ofens (im 2. Zeitfenster)

**OFF2**

Ausschaltzeit des Ofens (im 2. Zeitfenster)

**AUTO**

Mit dieser Taste wird die programmierte EIN/AUS Schaltzeit des Zeitfensters 1 und 2 für jeden Tag wiederholt. Die Taste 2 Sekunden gedrückt halten, um dies zu aktivieren bzw. deaktivieren.



**CANCEL**

Taste dient zum Löschen der programmierten Zeiten.

**SPERR- / ENTSPERRKNOPF**

Halten Sie die Taste mindestens 2 Sekunden lang gedrückt, um diese Funktion zu aktivieren / deaktivieren. (Nicht verfügbar für LCD 2)

Temperatureinstellung

Mit den  (1) und  (2) Tasten gewünschte Temperatur von mind. 7°C bis max. 40°C einstellen und anschließend  (3) drücken, um die Information an den Ofen zu übermitteln.

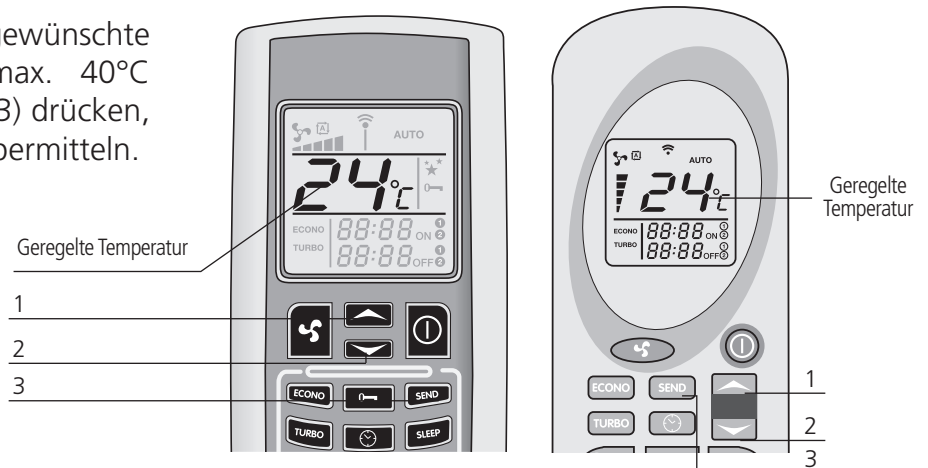

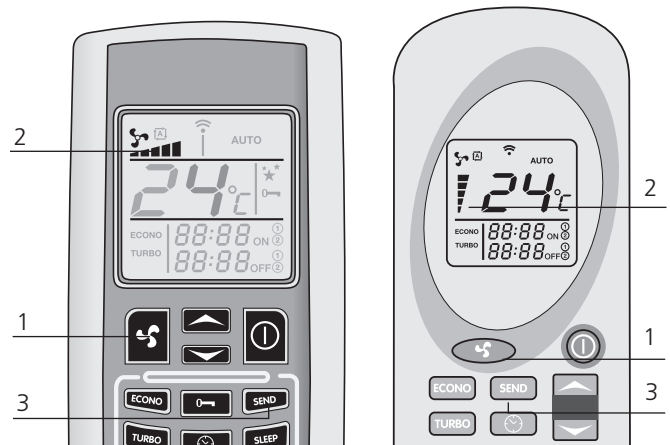

Leistungseinstellung

 (1) Taste drücken, um die gewünschte Leistung einzustellen. Die Indikationen (2) am Display zeigen die 5 möglichen Leistungen. Anschließend "SEND" drücken, um die Information zu bestätigen. Am Display erscheint die gewünschte Leistung on1-on2-on3-on4-on5 und die Raumtemperatur. Die Automatik Power ist auch möglich. Vgl. folgender bezüglichlicher Paragraph, um diese Funktion zu lernen.



Automatische Leistungseinstellung

 (1) Taste so oft drücken, bis ein  erscheint. Danach „SEND“ (2) drücken. Am Display erscheint „Auto“ und die Raumtemperatur. Mit dieser Funktion entscheidet sich die Platine für die Betriebsleistung. Die Platine bezieht sich auf dem Gradunterschied zwischen der geregelten Temperatur und der vom Fühler registrierten Raumtemperatur. Zum deaktivieren, , nochmals drücken, die gewünschte Betriebsleistung wählen und SEND drücken.

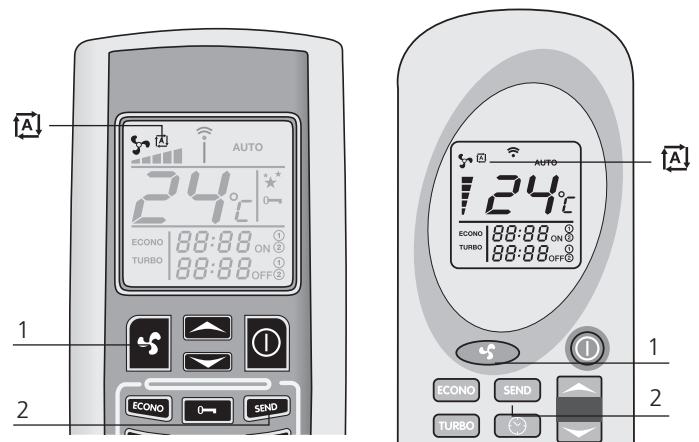

Funktion TURBO

In dieser Einstellung wird der Raum sehr schnell erwärmt. Mit dieser Funktion heizt der Ofen mit maximaler Leistung, die SOLL Temperatur wird automatisch für einen Zeitraum von 30 Minuten auf 30°C gesetzt. Nach diesem Zeitraum von 30 Minuten oder im Fall neuer Informationen, die an den Ofen übermittelt werden, kehrt der Ofen zur Funktion vorhergewünschten zurück.

Für die Aktivierung (1) TURBO Taste für mindestens 2 Sekunden drücken. Am Display der Fernbedienung erscheint TURBO (2), danach "SEND" (3) drücken.

Am oberen Display erscheinen „Turb“, die Raumtemperatur und die Betriebsleistung in Funktion vor der Aktivierung von Turbo.

Zum deaktivieren, bevor die 30 Minuten vergangen sind, (1) TURBO Taste nochmals für mindestens 2 Sekunden drücken.

Am Display der Fernbedienung erscheint TURBO nicht mehr sondern die möglichen Leistungen und Temperatur. Anschließend "SEND" (3) drücken.

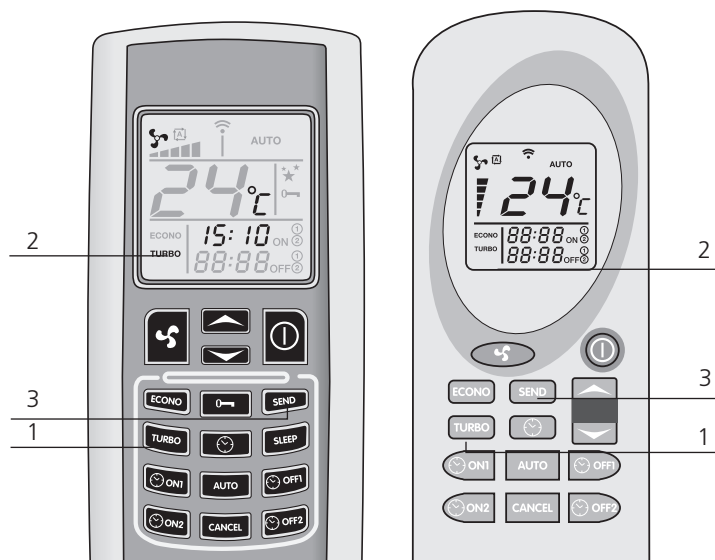

Funktion ECONO

Diese Funktion ist eine Sparfunktion, um die Raumtemperatur zu stabilisieren.

Diese Funktion reduziert die Leistung alle 10 Minuten, bis die kleinste Heizleistung 1 erreicht ist. Zum aktivieren, (1) ECONO Taste für mindestens 2 Sekunden drücken.

Am Display der Fernbedienung erscheint "ECONO" (2). Anschließend „SEND“ drücken. Am oberen Display erscheinen "Econ", die Raumtemperatur und die Betriebsleistung in Funktion vor der Aktivierung von Econo. Zum deaktivieren, (1) "ECONO"

Taste nochmals für mindestens 2 Sekunden drücken. Am Display der Fernbedienung erscheint "ECONO" nicht mehr sondern die möglichen Leistungen und Temperatur. Anschließend "SEND" (3) drücken.



Automatische Ofenprogrammierung (nur mit Fernbedienung möglich)

Mit dieser Funktion sind max. zwei Automatik- Einbzw.

Ausschaltungen pro Tag möglich. Die Funktion AUTO (vgl. bezüglichlicher Paragraph) ist notwendig, um die Automatik Ein- bzw. Ausschaltungen jeden Tag zu wiederholen.



- Die Zeit für die automatische EIN/ AUS
- Bei Stromausfall müssen die EIN/ AUS Schaltzeiten neu eingegeben werden. Ohne Strom ist eine Programmierung nicht möglich
- Die Temperatur und Betriebsleistung während der Zeiträumen der Automatikprogrammierung sind diejenigen, die vor der letzten Ausschaltung geregelt wurden;
- Zwischen Abschaltzeit 1 und Einschaltzeit 2 müssen mindesten 20 Minuten liegen! Der Ofen muss seinen Abschaltzyklus beenden und vor diesen 20 Minuten kann es keine neue Einschaltung geben; im Falle der Nichtbeachtung der Mindestzeit ist zu beobachten, eine mögliche programmierbaren Schaltfehler.

Programm 1 (ON1 und OFF1) Automatikeinschaltung ON1

Prozedur, um die Automatikeinschaltung Programm 1 zu aktivieren:



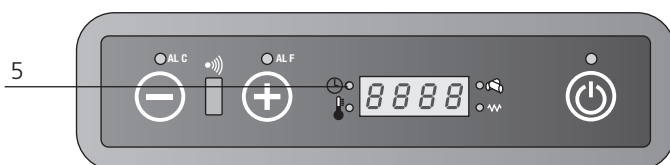
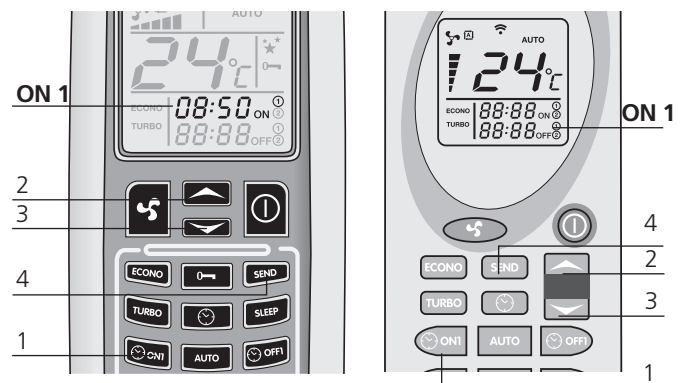

Taste (1) drücken – STUNDE / MINUTE sowie Symbol ON1 blinkt. Tasten (2) und (3) benützen, um Einschaltzeit im Programm1 mit Zeitabständen von 10 Minuten einzugeben.

Die Tasten (2) und (3) gedrückt halten, um einen Schnelldurchlauf der Zeiträume zu sehen. Die Taste (1) als Bestätigung drücken. Am

Display der Fernbedienung erscheint die gewünschte Einschaltungsuhrzeit. SEND (4) als Bestätigung drücken. LED Programmierung leuchtet auf der Kontrolleinheit des Ofens (5).



Automatische Abschaltung OFF 1

Taste (1)  drücken – STUNDE/ MINUTE sowie Symbol OFF1 blinkt. Tasten (2)  und (3)  benützen, um Ausschaltzeit mit Zeitabständen von 10 Minuten einzugeben. Die Tasten (2)  und (3)  gedrückt halten, um einen Schnelldurchlauf der Zeiträume zu sehen.

Die Taste (1)  als Bestätigung drücken.

Am Display der Fernbedienung erscheint die gewünschte Ausschaltuhrzeit. SEND (4) zur Bestätigung drücken.

LED Programmierung leuchtet auf der Kontrolleinheit des Ofens. Nach der automatischen Ein- und Ausschaltungen, schaltet die LED Programmierung aus und die geregelten Zeitabstände erlöschen aus der Fernbedienung.

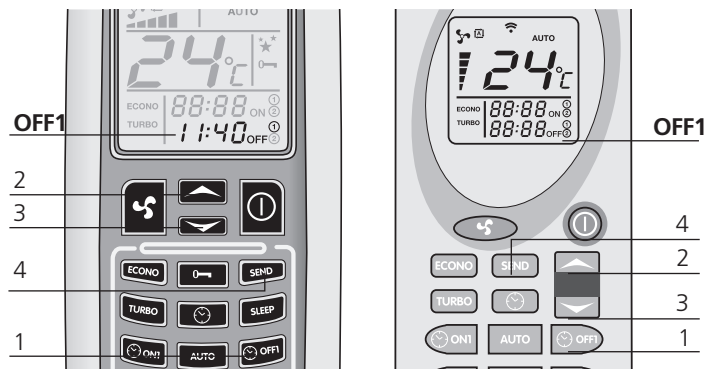

Programm 2 (ON2 und OFF2):
Siehe Programm1 (ON1 und OFF1), sowie
Automatische Abschaltung im Programm 1.
Es ist das gleiche mit ON2 und OFF2.

Löschung der geregelten Uhrzeiten

Prozedur, um die geregelten Schaltzeiten zu löschen. Das Beispiel ist für das Programm 1 (OFF1). Die gleiche Prozedur gilt für das Programm 2 auch. Die zum löschende Ein/Aus Schaltzeit drücken.

Die Taste (1)  drücken. Stunde, Minuten sowie Symbol OFF1 blinkt. CANCEL (2) drücken, um die gewünschten Ein/Aus Schaltzeiten zu löschen. SEND (3) drücken, um die Information zu bestätigen und an den Ofen zu übermitteln.



Tägliche Einstellung im AUTO

Die AUTO Funktion benützt, um EIN/ AUS Schaltzeiten im Programm 1 und 2 für jeden Tag zu wiederholen.

AUTO (1) Taste für mindesten 2 Sekunden gedrückt halten bis am Display der Fernbedienung „AUTO“ (2) erscheint und anschließend "SEND" (3) drücken.

Am Display erscheint das LED Chronothermostat , das die Aktivierung des Programms bestätigt.

Zum deaktivieren der automatischen Wiederholung , Taste AUTO nochmals für mindesten 2 Sekunden und "SEND" drücken.

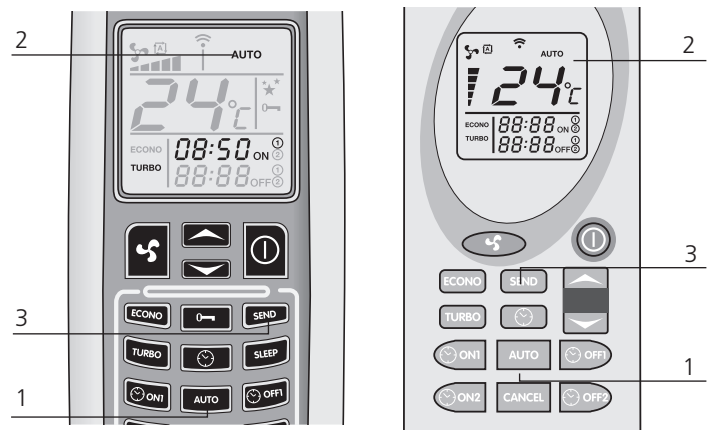

Den Brennerkopf vor jeder Automatikeneinschaltung reinigen, um keine Fehlzündungen zu haben, die den Ofen beschädigen könnten.

Batteriewechsel an der Fernbedienung

Wenn Sie die Batterien der Fernbedienung ersetzen, untere Abdeckung laut Abbildung nach unten ziehen. Alte Batterien ersetzen.

Batterien der Größe AAA, 1,5V verwenden.

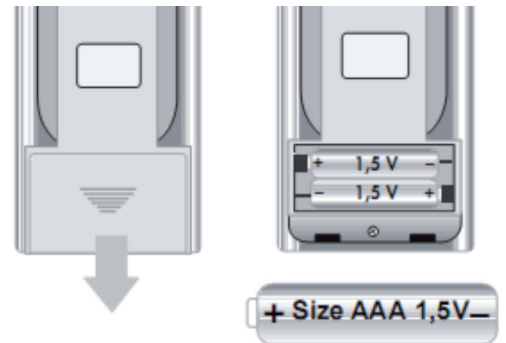

Alarmsignale

Falls eine Funktionsstörung am Ofen vorliegt, informiert das System den Benutzer über die Art der aufgetretenen Störung. In der folgenden Tabelle sind die Alarmer, die Art des Problems und die möglichen Lösungswege aufgeführt.

No acc

wenn in der Einschaltphase kein Anstieg der Rauchgastemperatur nach zirka 15 Sekunden stattfindet. Z.B.: keine Pellets im Behälter. On/Off am Display drücken, um den Alarm zurück zu setzen. Nach dem Abschaltzyklus, den Brenntopf reinigen und den Ofen wiedereinschalten.

No fire

wenn sich der Ofen im Betrieb ausschaltet z.B.: keine Pellets im Tank. Am Display erscheint "ALARM NO FIRE". On/Off am Display drücken, um den Alarm zurück zu setzen. Nach dem Abschaltzyklus, den Brenntopf ausleeren und den Ofen wiedereinschalten.

Cool fire

bei Stromausfall schaltet der Ofen aus. Nach dem Stromausfall führt der Ofen einen Abschaltzyklus durch. Am Display erscheint "COOL FIRE" Nach dem Abschaltzyklus schaltet der Ofen automatisch wieder ein.

Note: für die Modelle mit Fernbedienung; Die Programmierung der Ein/Aus Schaltzeiten muss wiederholt eingegeben werden. Bei Stromausfall löscht der Ofen die Programmierung.

Nach der Stromunterbrechung, SEND drücken, um die ursprünglich geregelte Programmierung an den Ofen zu übermitteln.

Fan fail

wenn der Drehzahlgeber am Rauchgasgebläse defekt ist oder wenn die Platine die Geschwindigkeit des Abgaslüfters nicht erkennt. On/Off am Display drücken, um den Alarm zurück zu setzen. Ein

Service durch den Kundendienst ist ratsam.

Dep Sic fail

Led ALF und ALC am Display blinken. Mögliche Ursachen dieses Alarms: Verstopfung in Abgasweg oder mögliche Ofen Überhitzung. In beiden Fällen funktioniert der Antriebsmotor der Schnecke nicht mehr und der Ofen schaltet aus. On/Off am Display drücken, um den Alarm zurück zu setzen. Die mögliche Aktivierung des Sicherheitsthermostats auf der Hinterseite des Ofens (4). Den Absicherungsstopfen abschrauben und die Taste drücken. Wenn dieses Problem häufig passiert ist ein Service durch Kundendienst notwendig.

Sond fumi

wenn der Drehzahlgeber am Rauchgasgebläse defekt ist oder wenn die Platine die Geschwindigkeit des Abgaslüfters nicht erkennt. On/Off am Display drücken, um den Alarm zurück zu setzen. Ein Service durch den Kundendienst wird benötigt.

Serv

am Display erscheint "Serv Der Ofen hat 1200 Betriebsstunden erreicht und benötigt ein Service durch Kundendienst.



1. Einschalttaste
2. Kaltgerätestecker F4AL250V
3. Sicherheitsthermostattaste
4. Raumsensor

Die Kontrolloperationen müssen vom Benutzer durchgeführt werden. Führen diese nicht zu einer Lösung, kontaktieren Sie den technischen Kundendienst.

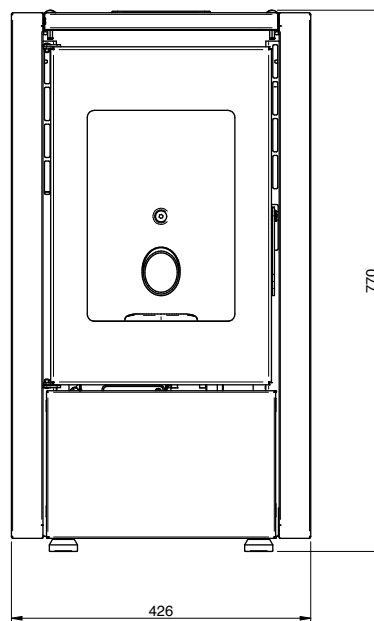
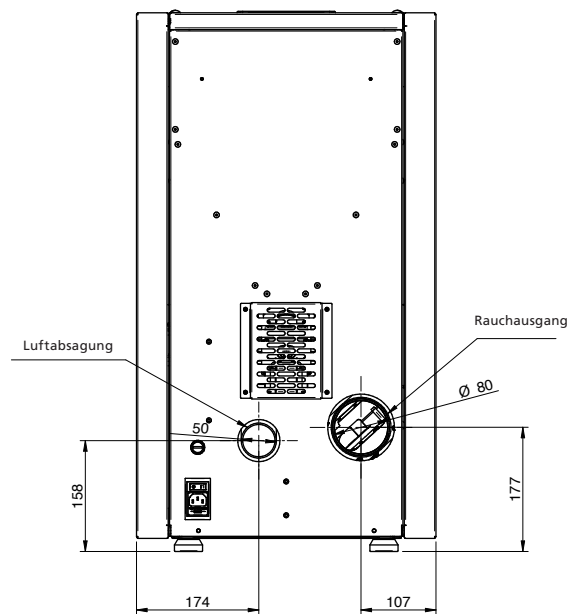
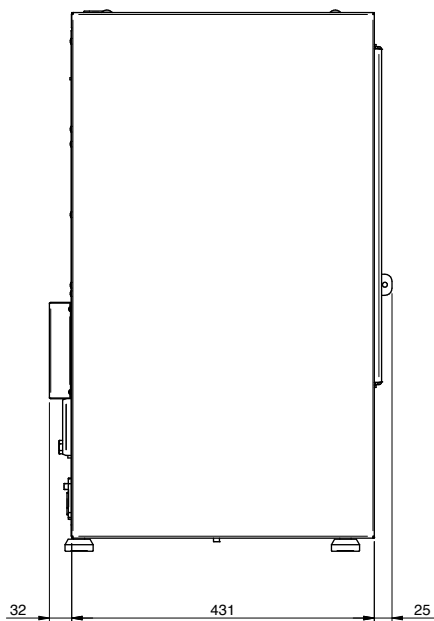

HINWEIS:

- die Abmessungen sind Richtwerte und hängen vom Aussehen des Ofens ab.
- die Positionen der Rohre in der Ansicht von hinten sind lediglich Richtwerte mit einer Toleranz von +/- 10 mm
- die Abmessungen haben eine Toleranz von ca. 10 mm

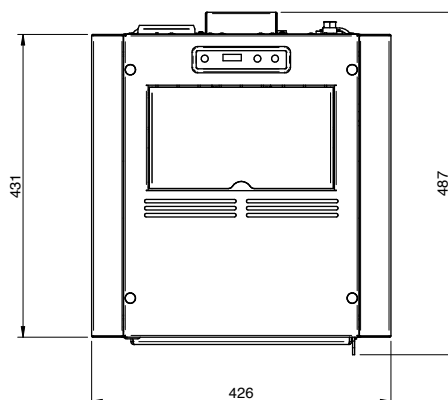

PARAMETER	MASSEIN	MIGNON / PETITE / PETIT
Nennwärmeleistung (min/max)	kW	3,3 - 7
Teillast (min/max)	kW	3,1 - 6,2
Leistungsbereich	kW	2,5
CO (bezogen auf 13% O ₂)	mg/m ³	185,6
Staub (bezogen auf 13% O) bei NWL	mg/m ³	633,2
Wirkungsgrad bei Nennwärmeleistung	%	88,5
Wirkungsgrad bei Teillast	%	89,8
Durchschnittlicher Verbrauch (min/max)	Kg/h	0,7 - 1,4
Abgasmassenstrom (min/max)	g/s	3,2 - 4,5
Empfohlener Unterdruck (min/max)	Pa	5 - 8
Rauchgastemperatur (min/max)	°C	124 - 169
Fassungsvermögen Pelletbehälter	Kg	11
Combustibile raccomandato	(ø x H) mm	pellet 6 x 30
Durchmesser Schornsteinanschluss	mm	80
Durchmesser Luftanschluss	mm	50
Nennspannung	V	230
Frequenz	Hz	50
Elektrische Absorption max	W	300
Absorption bei Nennleistung	W	53
Absorption bei reduzierter Leistung	W	62
Gewicht des Ofens	Kg	45
Nr. Testbericht		2004858

Die Emissionskontrolle wird nach der Installation empfohlen.

Pellet

Die Pellets sind kleine Zylinder aus gepresstem Holz, die aus Abfällen von Sägemehl und der Holzverarbeitung (Späne und Sägemehl) hergestellt werden, in der Regel von Sägewerken und Schreibern. Die Bindungskapazität von Lignin, das in dem Holz enthalten ist, ermöglicht es, ohne die Zugabe von dem Holz fremden Additiven und chemischen Substanzen ein kompaktes Produkt zu erhalten: Somit wird ein leistungsstarker natürlicher Brennstoff erhalten. Die Verwendung von minderwertigen Pellets oder anderem ungeeigneten Material können bestimmte Bauteile des Ofen beschädigen und seine korrekte Funktion beeinflussen: Dies kann zur Aufhebung der Garantie und der entsprechenden Haftung des Herstellers führen.

Für unsere Produkte, pellet mit Durchmesser 6mm und Länge 30mm verwenden mit einer maximalen Feuchtigkeit von 8% und mit Zertifizierung A1 nach UNI EN ISO 17225-2. Das Pellet nicht in der Nähe von Wärmequellen, feuchten Räumen oder Explosionsgefährdeten Ambiente aufbewahren.



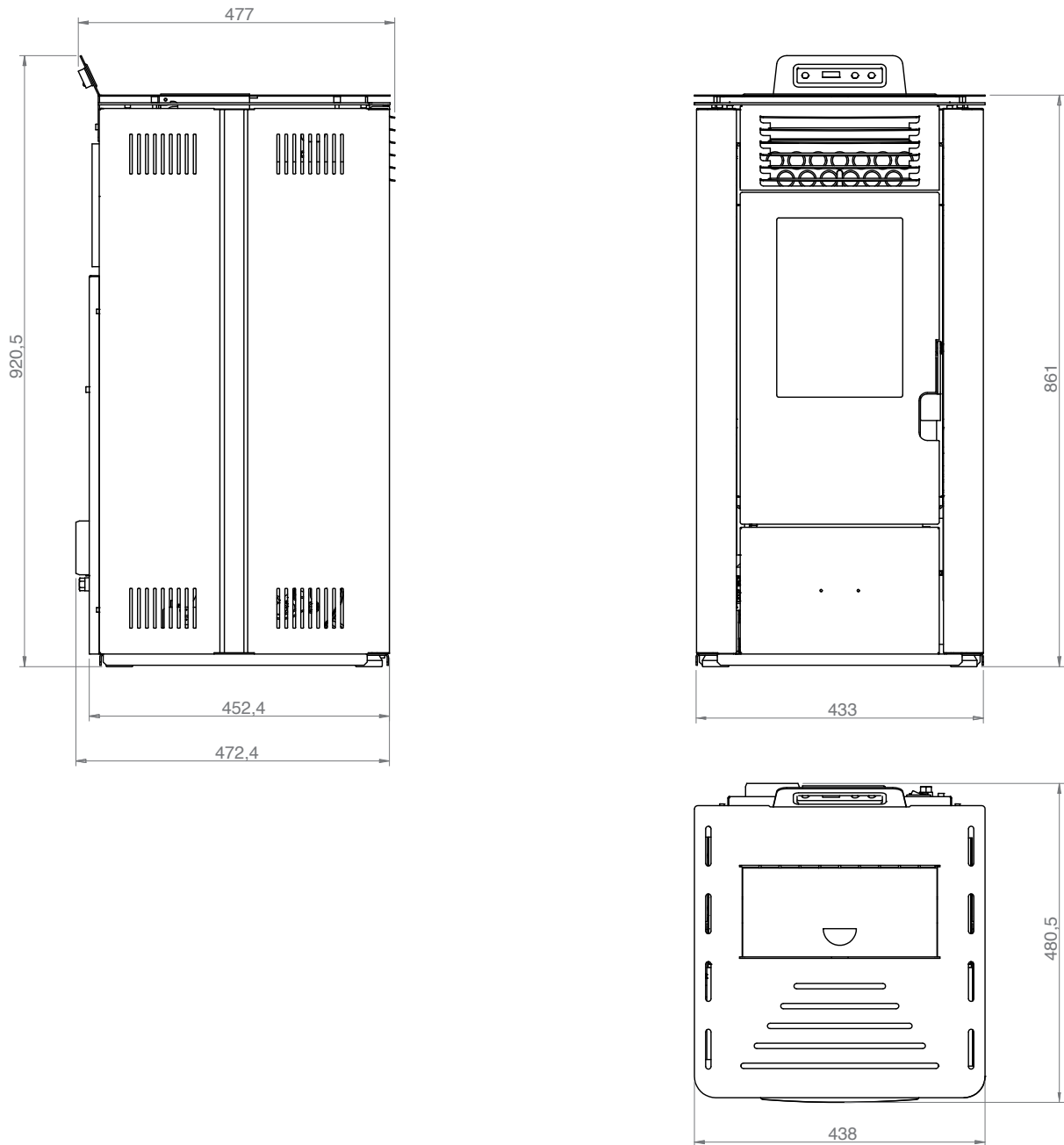

HINWEIS:

- die Abmessungen sind Richtwerte und hängen vom Aussehen des Ofens ab.
- die Positionen der Rohre in der Ansicht von hinten sind lediglich Richtwerte mit einer Toleranz von +/- 10 mm
- die Abmessungen haben eine Toleranz von ca. 10 mm

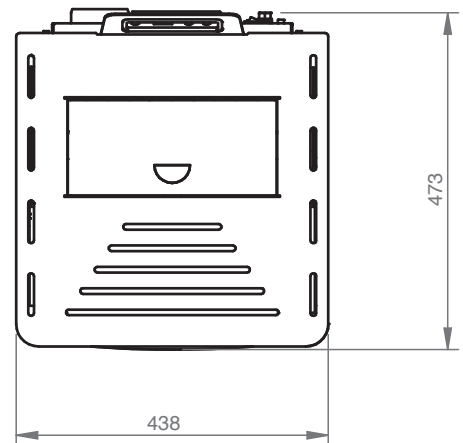
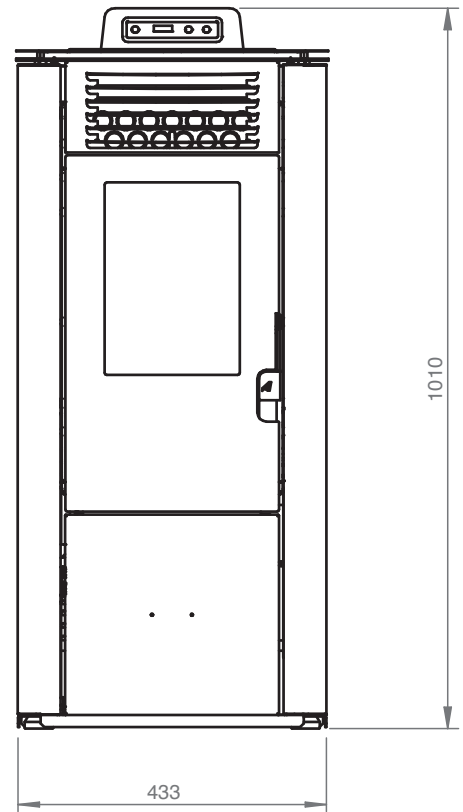
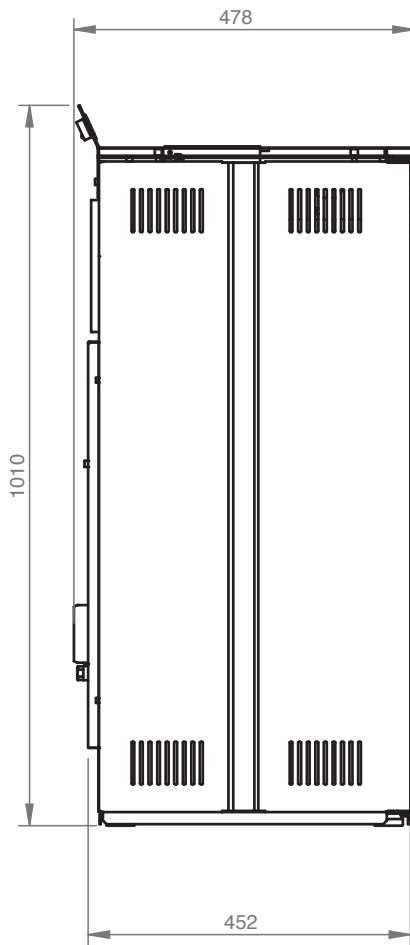

HINWEIS:

- die Abmessungen sind Richtwerte und hängen vom Aussehen des Ofens ab.
- die Positionen der Rohre in der Ansicht von hinten sind lediglich Richtwerte mit einer Toleranz von +/- 10 mm
- die Abmessungen haben eine Toleranz von ca. 10 mm

PARAMETER	MESSGERÄTE	MOD. 8 (S)	MOD. 10 (M)	MOD. 12 (L)
Allgemeine thermische Energie (min-max)	kW	3,3 - 6,9	3,3 - 8,7	3,3 - 9,7
Thermische Nennleistung	kW	6,3	7,8	8,7
Gemessene reduzierte Heizleistung	kW	3,0	3,0	3,0
Nominale CO-Konzentration in Bezug auf 13% O ₂	mg/m ³	67	60	56
Reduzierte CO-Konzentration in Bezug auf 13% O ₂	mg/m ³	181	181	181
Nominale Effizienz	%	91,4	90,2	89,5
Reduzierte Effizienz	%	91,3	91,3	91,3
Rauchgasmenge (min-max)	g/s	4,3 - 5,9	4,3 - 7,1	4,3 - 7,7
Empfohlener Entwurf (Min-Max)	Pa	4 - 8	4- 10	4 - 12
Verbrennungsgastemperatur (min-max)	°C	84 - 115	84 - 135	84 - 146
Pellet Tankkapazität	Kg	10 / 13	10 / 13	10 / 13
Empfohlener Kraftstoff	(ø x H) mm	pellet 6x30	pellet 6x30	pellet 6x30
Rauchabzugsdurchmesser	mm	80	80	80
Lufteinlassdurchmesser	mm	50	50	50
Nennspannung	V	230	230	230
Nennfrequenz	Hz	50	50	50
Gezündet durch elektrische Absorption	W	300	300	300
Elektrische Absorption min-max	W	35 - 90	35 - 106	35 - 115
Gewicht der Struktur	Kg	78	78	78
Energieklasse		A +	A +	A +
IEE		129	126	126
Umweltzertifizierung Dekret Nr. 186 vom 07.11.2017		★★★★☆	★★★★☆	★★★★☆
Nr. Testbericht		K 3054 2021 T1		

Die Emissionskontrolle wird nach der Installation empfohlen.

Pellet

Die Pellets sind kleine Zylinder aus gepresstem Holz, die aus Abfällen von Sägemehl und der Holzverarbeitung (Späne und Sägemehl) hergestellt werden, in der Regel von Sägewerken und Schreibern. Die Bindungskapazität von Lignin, das in dem Holz enthalten ist, ermöglicht es, ohne die Zugabe von dem Holz fremden Additiven und chemischen Substanzen ein kompaktes Produkt zu erhalten: Somit wird ein leistungsstarker natürlicher Brennstoff erhalten. Die Verwendung von minderwertigen Pellets oder anderem ungeeigneten Material können bestimmte Bauteile des Ofen beschädigen und seine korrekte Funktion beeinflussen: Dies kann zur Aufhebung der Garantie und der entsprechenden Haftung des Herstellers führen.

Für unsere Produkte, pellet mit Durchmesser 6mm und Länge 30mm verwenden mit einer maximalen Feuchtigkeit von 8% und mit Zertifizierung A1 nach UNI EN ISO 17225-2. Das Pellet nicht in der Nähe von Wärmequellen, feuchten Räumen oder Explosionsgefährdeten Ambiente aufbewahren.



Wartung und Reinigung des Ofens Mignon/Petite Mod. 6

Bevor Sie irgendwelche Wartungsoperationen am Ofen durchführen, müssen die folgenden Sicherheitsmaßnahmen getroffen werden:

- vergewissern Sie sich, dass alle Teile des Ofens abgekühlt sind;
- vergewissern Sie sich, dass die Asche vollständig erloschen ist;
- vergewissern Sie sich, dass der Hauptschalter sich in der OFF-Position befindet;
- ziehen Sie den Stecker aus der Steckdose, vermeiden Sie einen zufälligen Kontakt;
- ist die Wartung beendet, kontrollieren Sie, dass alles in Ordnung ist, wie vor dem Eingriff (der Brennerkopf muss korrekt positioniert sein).



Bitte lesen Sie die folgenden Hinweise für die Reinigung sorgfältig durch. Ein Nichtbeachten kann zu Funktionsproblemen des Ofens führen.

Reinigung des Brennerkopfes

Wenn die Flamme einen roten Ton bekommt oder schwach ist, und dies von schwarzem Rauch begleitet wird, bedeutet dies, dass Ascheablagerungen oder Verkrustungen vorhanden sind, die den korrekten Betrieb des Ofens verhindern und die entfernt werden müssen.

Nehmen Sie Den Brennerkopf täglich heraus, indem Sie ihn anheben, und befreien Sie Löcher von der Asche und eventuellen Verkrustungen, die sich bilden können.

Achten Sie besonders darauf, die verstopften Löcher mit einem spitzen Gegenstand zu reinigen (wird nicht mit dem Ofen mitgeliefert).

Dieser Vorgang ist besonders die ersten Male bei einem jedem einschalten erforderlich, vor allem, wenn andere Pellets als die vom Hersteller empfohlenen verwendet werden.

Die Häufigkeit dieser Reinigung hängt von der Verwendungsfrequenz und der Pelletauswahl ab.

Außerdem sollte auch die Brennerkopfhaltung kontrolliert und eventuelle Asche mit einem Staubsauger entfernt werden.

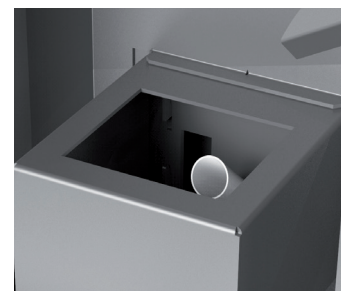

Ascheschublade

Öffnen Sie die Heiztür und reinigen Sie mit einem Vakuumsauger das Aschesammelfach auf. Diese Reinigung kann mehr oder weniger regelmäßig je nach verwendeten von der Pelletqualität erfolgen.



Fensterreinigung

Das Sichtfenster ist selbstreinigend, trotzdem bildet sich nach einigen Stunden eine gräuliche Schicht, die nach dem ersten Ausschalten des Ofens beseitigt werden muss. Die Schwärzung des Fensters hängt von der Qualität und Menge der verwendeten Pellets ab. Die Reinigung des Sichtscheibe muss bei kaltem Ofen und mit geeigneten Produkten erfolgen.

Achten Sie bei der Reinigung immer darauf, dass die graue Dichtung um das Sichtscheibe herum sich in einem guten Zustand befindet. Die fehlende Kontrolle der Effizienz dieser Dichtung kann die Funktion des Ofens beeinträchtigen. Pellets von schlechter Qualität können zu einer Schwärzung des Glases führen.



Ist die Sichtscheibe gebrochen, versuchen Sie nicht, den Ofen einzuschalten.

Reinigung der Oberflächen

Für die Reinigung der Oberflächen verwenden Sie ein mit Wasser oder Wasser und Neutralseife befeuchtetes weiches Tuch.



Die Verwendung von aggressiven Reinigungsmitteln oder Verdünnern schädigt die Oberflächen des Ofens. Bevor Sie irgendein Reinigungsmittel verwenden, empfehlen wir, dieses an einer nicht sichtbaren Stelle auszuprobieren oder den autorisierten Kundendienst hierzu zu befragen.

Reinigung der Metallteile

Um die Metallteile des Ofens zu reinigen, verwenden Sie ein weiches, mit Wasser angefeuchtetes Tuch. Reinigen Sie die Metallteile niemals mit Alkohol, Verdünnern, Benzin, Aceton oder anderen entfettenden Substanzen. Falls diese Substanzen verwendet werden, haftet unser Unternehmen nicht für die daraus entstehenden Schäden. Eventuelle Farbveränderungen der Metallteile können auf eine nicht geeignete Verwendung zurückzuführen sein.



Der Brennertopf muss täglich, die Ascheschublade regelmäßig gereinigt werden. Eine zu seltene oder fehlende Reinigung kann in einigen Fällen das Einschalten des Ofens verhindern und so zu Schäden am Ofen und an der Umgebung führen (mögliche Emissionen unverbranntem Materials und Ruß). Geben Sie die unverbrannte Pellets nicht wieder in den Behälter zurück.

DURCH DEN FACHTECHNIKER

Jährliche Kontrolle

Reinigung der Brennkammer

Öffnen Sie die Tür und entfernen Sie den Brennertopf, eventuelle Rückstände säubern (Bild 1)

Entfernen Sie die zentrale Schraube, die die Verbrennungskammer/Rückwand hält. (Bild 2)

Entfernen Sie die Wand der Brennkammer und reinigen Sie den Rest hinter dieser Wand. (Bild 3)



Reinigung der Abgasanlage

Wir empfehlen, diese Wartung mindestens monatlich durchzuführen, bis Sie eine ausreichende Erfahrung mit den Betriebsbedingungen erlangt haben.

- ziehen Sie das Netzkabel für die elektrische Versorgung;
- entfernen Sie den Deckel von der T-Verbindung und reinigen Sie die Rohre. Falls erforderlich, wenden Sie sich hierfür, zumindest das erste Mal an qualifiziertes Personal;
- reinigen Sie die Abgasanlage gründlich. Hierfür wenden Sie sich an einen professionellen Schornsteinfeger;
- reinigen Sie die Bereiche um die inneren Verkleidungspaneele und insbesondere die Ventilatoren vorsichtig einmal jährlich von Staub, Spinnenweben, etc.

Reinigung der Ventilatoren

Der Ofen ist mit Ventilatoren ausgestattet (Umgebung und Abgas), die im unteren Bereich des Ofens positioniert sind.

Eventuelle Staub- oder Ascheablagerungen auf den Flügeln der Ventilatoren führen zu einer Unwucht, und können zu stärkeren Geräuschen führen.

Daher müssen die Ventilatoren zumindest einmal im Jahr gereinigt werden. Da r hierfür einige Teile des Ofens demontiert werden müssen, darf die Reinigung nur von einem autorisierten Kundendienst durchgeführt werden.

Reinigung am Ende jeder Heizperiode

Am Ende der Heizperiode, wenn der Ofen nicht mehr verwendet wird, muss eine sorgfältige, allgemeine Reinigung durchgeführt werden.

- entfernen Sie alle Pellets aus dem Behälter und von der Schnecke;
- reinigen Sie den Brennertopf sorgfältig von Verkrustungen, die Brennkammer und die Ascheschublade gründlich.

Wurden die vorher beschriebenen Punkte eingehalten, muss das Auslassrohr oder der Schornstein sorgfältig gereinigt und die Konditionen des Korbs kontrolliert werden. Falls erforderlich, bestellen Sie einen neuen Korb beim autorisierten Kundendienst.

Falls erforderlich, müssen die Beschläge der Tür und des Griffes geschmiert werden.

Kontrollieren Sie auch die Keramikfaserschnur am Glas, an der Innenwand der Tür. Ist diese verschlissen oder zu trocken, bestellen Sie eine Neue beim autorisierten Kundendienst.

Bevor Sie irgendwelche Wartungsoperationen am Ofen durchführen, müssen die folgenden Sicherheitsmaßnahmen getroffen werden:

- vergewissern Sie sich, dass alle Teile des Ofens abgekühlt sind;
- vergewissern Sie sich, dass die Asche vollständig erloschen ist;
- vergewissern Sie sich, dass der Hauptschalter sich in der OFF-Position befindet;
- ziehen Sie den Stecker aus der Steckdose, vermeiden Sie einen zufälligen Kontakt;
- ist die Wartung beendet, kontrollieren Sie, dass alles in Ordnung ist, wie vor dem Eingriff (der Brenntopf muss korrekt positioniert sein).



Bitte lesen Sie die folgenden Hinweise für die Reinigung sorgfältig durch. Ein Nichtbeachten kann zu Funktionsproblemen des Ofens führen.

Reinigung des Brenntopfes

Wenn die Flamme einen roten Ton bekommt oder schwach ist, und dies von schwarzem Rauch begleitet wird, bedeutet dies, dass Ascheablagerungen oder Verkrustungen vorhanden sind, die den korrekten Betrieb des Ofens verhindern und die entfernt werden müssen.

Nehmen Sie Den Brenntopf täglich heraus, indem Sie ihn anheben, und befreien Sie Löcher von der Asche und eventuellen Verkrustungen, die sich bilden können.

Achten Sie besonders darauf, die verstopften Löcher mit einem spitzen Gegenstand zu reinigen (wird nicht mit dem Ofen mitgeliefert).

Dieser Vorgang ist besonders die ersten Male bei einem jedem einschalten erforderlich, vor allem, wenn andere Pellets als die vom Hersteller empfohlenen verwendet werden.

Die Häufigkeit dieser Reinigung hängt von der Verwendungsfrequenz und der Pelletauswahl ab.

Außerdem sollte auch die Brenntopfhalterung kontrolliert und eventuelle Asche mit einem Staubsauger entfernt werden.

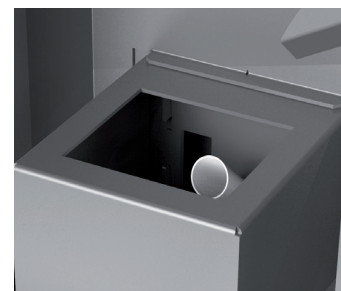

Tägliche Reinigung durch Kratzer (wenn vorhanden) Mod. 8/10/12

An dem ausgeschalteten Ofen betätigen Sie 5 bzw. 6 x den Abkratzer der Wärmewechsel-Leitung, indem der Hebel zwischen den Stirngittern, aus denen die Raumluft nach außen strömt, zuerst gezogen, dann geschoben wird.

- An der zugemachten Tür schieben Sie den Abkratzer nach dem Ofen (Abb. 12).
- An der zugemachten Tür ziehen Sie den Abkratzer nach sich (Abb. 13)



Abb. 12: ausgeschalteter Kratzer



Abb. 13: eingeschalteter Kratzer

Reinigung der Feuerschutzwand

Sie die Feuerschutzwand wie in den Bildern gezeichnet (Abb. 14-15-16-17).

Reinigen Sie die Asche mit einem Staubsauger. Danach installieren Sie die Feuerschutzwand. Beachten Sie, dass die drei Halterhaken korrekt eingeordnet werden.

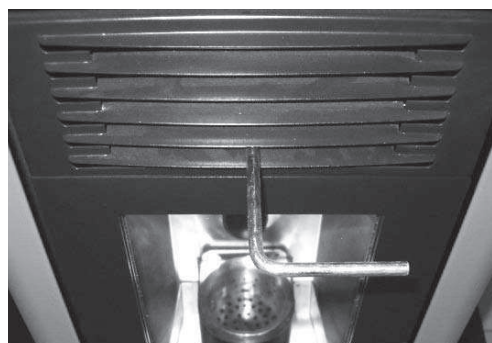

Halterklammer



Abb. 14:
Ziehen Sie die Feuerschutzwand hoch



Abb. 15:
Ziehen Sie die Feuerschutzwand hoch



Abb. 16:
Rotation der Feuerschutzwand



Abb. 17:
Entfernung der Feuerschutzwand

Aschekasten

Die Tür öffnen und den Aschekasten herausnehmen. Mittels Staubsauger alle sich im Aschekasten angesammelte Asche entfernen. Solche Tätigkeit kann so oft vorgenommen werden, wie es die Qualität des verwendeten Pellets fordert.

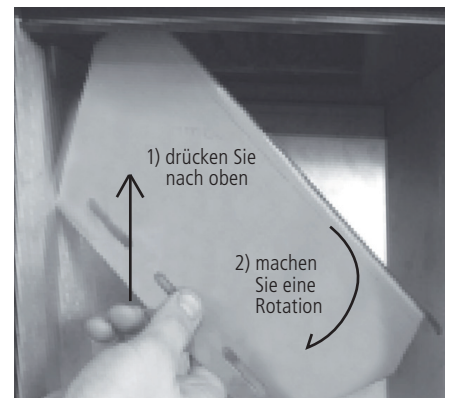

Fensterreinigung

Das Sichtfenster ist selbstreinigend, trotzdem bildet sich nach einigen Stunden eine gräuliche Schicht, die nach dem ersten Ausschalten des Ofens beseitigt werden muss. Die Schwärzung des Fensters hängt von der Qualität und Menge der verwendeten Pellets ab. Die Reinigung der Sichtscheibe muss bei kaltem Ofen und mit geeigneten Produkten erfolgen.

Achten Sie bei der Reinigung immer darauf, dass die graue Dichtung um das Sichtfenster herum sich in einem guten Zustand befindet. Die fehlende Kontrolle der Effizienz dieser Dichtung kann die Funktion des Ofens beeinträchtigen. Pellets von schlechter Qualität können zu einer Schwärzung des Glases führen.



Ist die Sichtscheibe gebrochen, versuchen Sie nicht, den Ofen einzuschalten.

Reinigung der Oberflächen

Für die Reinigung der Oberflächen verwenden Sie ein mit Wasser oder Wasser und Neutralseife befeuchtetes weiches Tuch.



Die Verwendung von aggressiven Reinigungsmitteln oder Verdünnern schädigt die Oberflächen des Ofens. Bevor Sie irgendein Reinigungsmittel verwenden, empfehlen wir, dieses an einer nicht sichtbaren Stelle auszuprobieren oder den autorisierten Kundendienst hierzu zu befragen.

Reinigung der Metallteile

Um die Metallteile des Ofens zu reinigen, verwenden Sie ein weiches, mit Wasser angefeuchtetes Tuch. Reinigen Sie die Metallteile niemals mit Alkohol, Verdünnern, Benzin, Aceton oder anderen entfettenden Substanzen. Falls diese Substanzen verwendet werden, haftet unser Unternehmen nicht für die daraus entstehenden Schäden. Eventuelle Farbveränderungen der Metallteile können auf eine nicht geeignete Verwendung zurückzuführen sein.



Der Brennertopf muss täglich, die Ascheschublade regelmäßig gereinigt werden. Eine zu seltene oder fehlende Reinigung kann in einigen Fällen das Einschalten des Ofens verhindern und so zu Schäden am Ofen und an der Umgebung führen (mögliche Emissionen unverbranntem Material und Ruß). Geben Sie die unverbrannten Pellets nicht wieder in den Behälter zurück.

DURCH DEN FACHTECHNIKER

Jährliche Kontrolle

Reinigung der Brennkammer

Entfernen Sie das Kohlenbecken und entfernen Sie eventuelle Rückstände. (Abb. 1)



Reinigung der Brennkammer (einmal pro Monat)

Bei ausgeschaltetem und kaltem Ofen:
Bei geschlossener Tür den Kratzer herausnehmen.
5/6 mals den Kratzer aktivieren, um die Austauschrohre zu reinigen. Nach der Reinigung den Kratzer ausliegen lassen, um die Innerwänden einfacher zu entfernen.

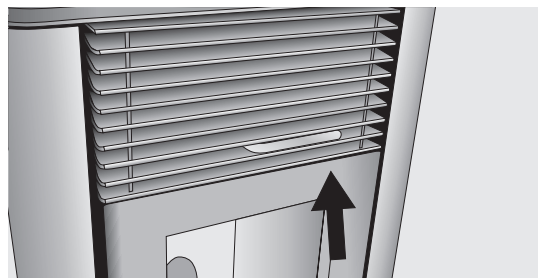

Öffnen Sie die Tür und entfernen Sie den Brenntopf und den Aschebehälter **(Abb. 1)**

Deflektorblech (im Brennraum oben – trapezförmiges Blech) entfernen (wie im Paragraph 6.8)

Beseitigen Sie die Aussenfeuerschutzschotten. Bewegen Sie die Schotten ohne Rotation. Wenn benötigt, verwenden Sie einen Schraubenzieher oder ähnliches Werkzeug, um die Schotten zu entfernen. **(Abb. 2-3-4)**

Beseitigen Sie die zentrale Schotte des Verbrennungsraumes. **(Abb. 5)**

Bauen Sie die seitlichen Innerschotten ab. Verwenden Sie einen Schraubenzieher. **(Abb. 6 - 6.1- 6.2.)**

Entfernen Sie die Unterseite des Verbrennungsraumes. Verwenden Sie einen Schraubenzieher und fangen Sie unbedingt aus der rechten Seite an **(Abb. 7-8-9)**

Verwenden Sie einen Staubsauger, um den Verbrennungsraum von der Asche zu reinigen. **(Abb. 10)**



Abb. 1



Abb. 2

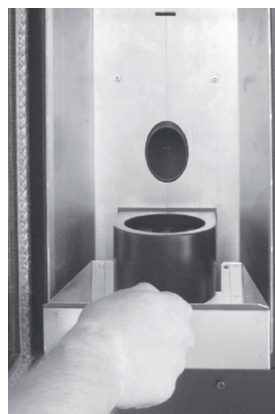

Abb.3



Abb. 4



Abb. 5

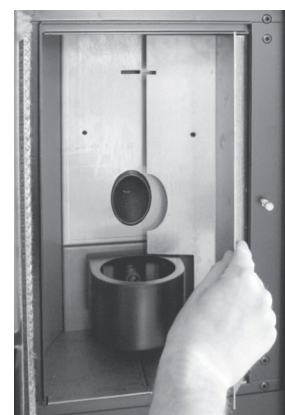

Abb. 6



Fig. 6.1



Fig. 6.2



Fig. 7



Fig. 8

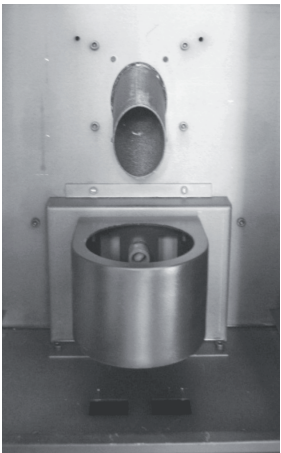

Fig. 9

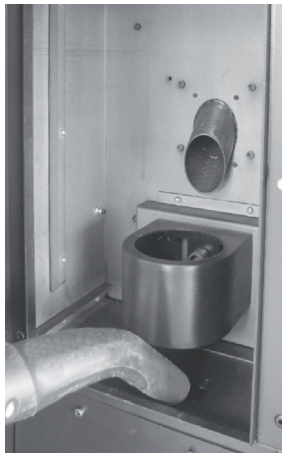

Fig. 10

Reinigung der Auslassanlage

Solange Sie keine echte Erfahrung über die Betriebsbedingungen gesammelt haben, empfehlen wir Ihnen, solche Wartungsarbeiten mindestens 1 x pro Monat vorzunehmen.

- Den Speisekabel ausschließen;
- Den Stopfen des T-Stückes entfernen und Rohrleitungen reinigen. Falls notwendig, sich mindestens bei den ersten Malen an Fachpersonal wenden;
- Die Rauchgasauslassanlage sorgfältig reinigen: zu diesem Zweck kontaktieren Sie einen erfahrenen Schornsteinfeger;
- Staub, Spinnweben, usw. aus dem Raum hinter den Innenverkleidungsplatten 1 x im Jahr entfernen, insbesondere die Gebläse.

Reinigung der Gebläse

Der Ofen ist mit Raum- bzw. Rauchgasgebläsen in der Hinter- bzw. Unterseite des Ofens versehen. Evtl. Staub- bzw. Ascherückstände auf den Beschauelfungen erzeugen Ungleichgewicht mit darauffolgendem Lärm während des Betriebs. Es ist deshalb erforderlich, das Gebläse mindestens 1 x im Jahr zu reinigen. Da einige Ofenbauteile zu diesem Zweck zu demontieren sind, lassen Sie das Gebläse nur durch unseren spezialisierten Technischen Kundendienst reinigen.

Reinigung am Saisonende

Wenn der Ofen nicht verwendet wird, bzw. zu Ende der Heizsaison, ist es empfohlen, eine allgemeine sorgfältigere Reinigung auszuführen:

- das Pellet aus dem Behälter und der Förderschnecke völlig entfernen;
- Brenntopf und dessen Stütze, Verbrennungskammer sowie Aschekasten sorgfältig reinigen.

Wenn Sie vorherigen Punkten folgen, braucht man nur eine Überprüfung des Ofenzustandes auszuführen. Das Auslassrohr und der Rauchfang müssen sorgfältiger gereinigt werden. Der Zustand des Brennelements ist auch zu kontrollieren: falls notwendig, bestellen Sie ein neues Brennelement bei dem Autorisierten Kundendienst. Schmieren Sie dann Tür- bzw. Griffscharniere, falls notwendig. Kontrollieren Sie zuletzt das Keramikfaserseil neben dem Glas an der Innenwand der Tür. Falls das Seil abgenutzt oder zu trocken ist, bestellen Sie es bei dem Autorisierten Kundendienst.

Wartung und Reinigung des Ofens



Alle Reinigungsoperationen der Teile müssen mit vollständig kaltem Ofen und mit gezogenem Netzstecker durchgeführt werden, um Verbrennungen und Hitzeschocks zu vermeiden. Der Ofen ist wartungsarm, wenn er mit zertifizierten Qualitätspellets verwendet wird. Die Erforderlichkeit von Wartungen hängt von den Anwendungskonditionen (wiederholtes Ein- und Ausschalten) und den erforderlichen Leistungen ab. Es wird empfohlen, den Thermo-ofen regelmäßig zu überprüfen, um den guten Zustand zu überprüfen.

Teile	Jeden Tag	Alle 2-3 Tage	Jeden Woche	Alle 15 Tage	Alle 30 Tage	Alle 60-90 Tage	Jedes Jahr/1200-1400 Stunden
Brenner/Kohlebecken	◇						
Schaber Reinigung (wo vorgesehen)		◇					
Reinigung Raum Ascheschublade		◇					
Reinigung Ascheschublade		◇					
Tür- und Glasreinigung		◇					
Reinigung der oberen Feuerschutzwand (wo vorgesehen)		◇					
Reinigung Innenraum Austauscher/Raum Rauchventilator						•	
Kompletter Austauscher							•
Reinigung Auslass-T						•	
Rauchkanal							•
Türdichtung						•	
Interne Bauteile							•
Rauchabzug							•
Elektromechanische Komponenten							•

◇ durch den Benutzer

• durch den autorisierten Kundendienst (CAT)



Alle 1200 Betriebsstunden schickt die Elektronikarte ein Hinweissignal und am Display erscheint der Text "SERVICE". Diese Mitteilung zeigt an, dass eine vollständige Reinigung durch den autorisierten Kundendienst durchgeführt werden muss. Wird diese Reinigung nicht durchgeführt, führt dies zu einer Fehlfunktion des Ofens und somit zu einer schlechten Verbrennung und einer schlechteren Leistung

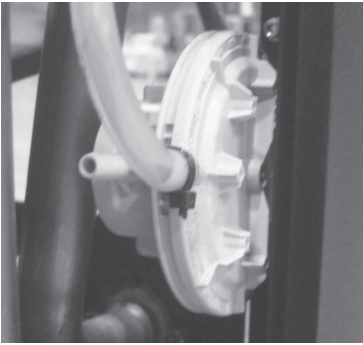

Rauchdruckwächter: kontrolliert den Druck in den Rauchrohren. Dieser sorgt dafür, dass die Schnecke für die Pelletbeladung blockiert wird, falls der Auslass verstopft ist oder bedeutender Gegendruck zum Beispiel bei Wind besteht. In dem Moment, in dem der Druckwächter eingreift, erscheint der Text **“ALAR-BEDRUECH-AUSFALL”**.

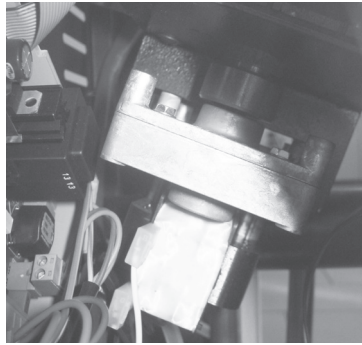

Getriebemotor: wenn der getriebemotor anhält, läuft der Ofen weiter, bis die Flamme aufgrund von fehlendem Brennmaterial ausgeht und bis das Mindestniveau an Abkühlung erreicht wurde.

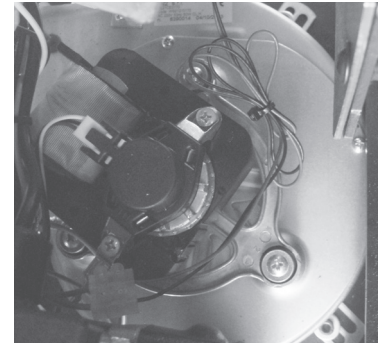

Rauchtemperatursonde: dieses Thermoelement erfasst die Rauchtemperatur und hält den Ofen in Betrieb oder hält ihn an, wenn die Rauchtemperatur unter den voreingestellten Wert sinkt.



Elektrische Sicherheit: der Ofen ist gegen starke Spannungsschwankungen (zum Beispiel Blitze) durch eine Generalsicherung von 4 A, die sich am Bedienfeld auf der Rückseite des Ofens in der Nähe des Netzkabels befindet, geschützt. Weitere Sicherungen für den Schutz der Elektronikarten sind ebenfalls vorhanden.



Sicherheitsvorrichtung Pellettemperatur: in den seltenen Fällen, in denen im Behälter eine sehr hohe Temperatur herrscht, erzeugt der Thermostat für die Pellettemperatur den Alarm **“ALAR-SIC-AUSFALL”** und unterbricht den Ofenbetrieb. Der Kunde muss einen Neustart durchführen, indem er das Gerät an der Rückseite des Ofens wieder zurücksetzt.



Raumthermostat: Der Raumthermostat erfasst die Temperatur im Raum. Wenn der Ofen die voreingestellte Temperatur im Display erkennt, wechselt der Ofen in den ECO-Modus, das heißt, um Kraftstoff zu sparen. Der Raumthermostat muss so ausgelegt sein, dass er nicht durch die Temperatur des Ofens beeinflusst wird.



Das Ausschalten der Sicherheitsvorrichtungen ist verboten. Das Einschalten des Ofens ist erst wieder möglich, wenn die Ursache für den Eingriff der Sicherheitsvorrichtung behoben wurde. Siehe die entsprechenden Kapitel für die Alar-me, um die möglichen Ursachen eines auf dem Display angezeigten Alarms herauszufinden.



Alle Reparaturen dürfen ausschließlich von einem Fachmann bei abgeschaltetem Ofen und mit gezogenem Netzstecker durchgeführt werden. Jede nicht genehmigte Änderung am Gerät und der Austausch durch nicht original Ersatzteile ist verboten. Die in Fett gedruckten Operationen dürfen ausschließlich durch Fachpersonal durchgeführt werden.

Mögliche Probleme und Lösungen

Da die sich bewegenden Teile und die Betriebsteile aller Öfen getestet werden und daher in perfektem physischen und funktionalem Zustand ausgeliefert werden, erinnern wir daran, dass der Transport, die Entladung, das Handling, eine nicht korrekte Verwendung oder mangelhafte Wartung Probleme verursachen können. Die Hauptprobleme können durch das Lesen der folgenden Tabelle gelöst werden. Falls nach Durchführung der im Folgenden beschriebenen Punkte das Problem nicht behoben wurde, wenden Sie sich an den Kundendienst.

STÖRUNG	MÖGLICHE URSACHEN	BEHEBUNG
Das Display ist ausgeschaltet und Tasten funktionieren nicht	<ol style="list-style-type: none"> 1. Fehlende Netzspannung 2. Hintere Schalter ausgeschaltet 3. Display defekt 4. Störung der Verbindung des Display mit der Karte 5. Sicherung Karte unterbrochen 6. Karte defekt 	<ol style="list-style-type: none"> 1. Kontrollieren Sie, dass das Stromkabel angeschlossen ist 2. Betätigen Sie den hinteren Schalter 3. Trennen Sie den Ofen für ca. eine Minute vom Strom und schalten Sie ihn dann erneut ein Besteht das Problem weiterhin, wenden Sie sich an den autorisierten Kundendienst 4. Kontrollieren Sie, dass das Display und die Karte korrekt verbunden sind. Kontaktieren Sie den autorisierten Kundendienst. 5. Kontaktieren Sie den autorisierten Kundendienst. 6. Kontaktieren Sie den autorisierten Kundendienst.
Fernbedienung funktioniert nicht	<ol style="list-style-type: none"> 1. Ofen zu weit entfernt 2. Keine Batterien in der Fernbedienung 3. Fernbedienung defekt 	<ol style="list-style-type: none"> 1. Nähern Sie sich weiter an den Ofen an 2. Kontrollieren und ersetzen Sie die Batterien 3. Ersetzen Sie die Fernbedienung
Kein Einschalten	<ol style="list-style-type: none"> 1. Zu viel Asche im Kohlebecken 2. Fehlerhafter Einschaltprozess 	<ol style="list-style-type: none"> 1. Reinigen Sie das Kohlebecken 2. Wiederholen Sie den Einschaltprozess. <p>Besteht das Problem weiterhin, wenden Sie sich an den autorisierten Kundendienst</p>
Aus dem Gitter tritt Rauch aus	<ol style="list-style-type: none"> 1. Ungewollter Stromausfall 	<ol style="list-style-type: none"> 1. Bei einer unterbrochenen Einschaltphase und einer momentanen Unterbrechung der Ventilatoraktivität können kleine Mengen Rauch auftreten
Lüfterrad Warmluft funktioniert nicht	<ol style="list-style-type: none"> 1. Der Ofen hat sich noch nicht aufgeheizt 	<ol style="list-style-type: none"> 1. Warten Sie das Ende des Einschaltzyklus ab. Wurde die Temperatur erreicht, läuft das Lüfterrad automatisch los. Besteht das Problem weiterhin, wenden Sie sich an den autorisierten Kundendienst

<p>Der Ofen schaltet sich nicht automatisch ein</p>	<ol style="list-style-type: none"> 1. Der Behälter ist leer. 2. Der Widerstand erreicht die Temperatur nicht. 3. Widerstand beschädigt 4. Die Pellets fahren nicht herunter 5. Schneckenmotor defekt 6. Das Kohlebecken befindet sich nicht in seinem Platz oder ist schmutzig 7. Verstopfung durch Nester oder Fremdkörper im Schornstein oder im Kamin 8. Kontrollieren Sie die Funktion der Glühkerze 9. Die Ascheschublade ist nicht korrekt geschlossen 10. Verstopfung im Rauchdurchgang und dem Rauchabzug 11. Rauchabscheider funktioniert nicht 12. Wärmesonde defekt 13. Pellets feucht 	<ol style="list-style-type: none"> 1. Füllen Sie den Pelletbehälter auf 2. Kontrollieren Sie die elektrische Verkabelung und die Sicherungen, tauschen Sie den Widerstand aus, wenn dieser defekt ist 3. Tauschen Sie den Widerstand aus 4. Wir empfehlen, den Netzstecker vor folgenden Operationen zu ziehen: <ul style="list-style-type: none"> - kontrollieren Sie, ob die Pellets sich in der Rutsche eingeklemmt haben - kontrollieren Sie, ob die Schnecke durch einen Fremdkörper blockiert wird - kontrollieren Sie die Dichtung der Klappe 5. Kontaktieren Sie den autorisierten Kundendienst 6. Kontrollieren Sie, dass das Loch des Kohlebeckens mit der Glühkerze ausgerichtet ist, reinigen Sie das Kohlebecken 7. Entfernen Sie alle Fremdkörper aus dem Schornstein oder dem Rauchabzug 8. Sicherstellen, dass Strom vorhanden ist. Tauschen Sie die Glühkerze aus, wenn diese durchgebrannt ist 9. Schließen Sie die Ascheschublade 10. Führen Sie die regelmäßige Reinigung durch 11. Kontrollieren Sie den Betrieb des Rauchabscheiders 12. Kontaktieren Sie den autorisierten Kundendienst 13. Kontrollieren Sie den Lagerort der Pellets und tauschen Sie die Pellets gegen trockene Pellets aus.
<p>Blockierung des Ofens. Die Pellets gelangen nicht in die Brennkammer</p>	<ol style="list-style-type: none"> 1. Der Behälter ist leer 2. Keine Pellets auf der Schnecke 3. Technisches Problem der Schnecke 4. Störung Getriebemotor 5. Elektronikkarte defekt 	<ol style="list-style-type: none"> 1. Laden Sie Pellets in den Behälter 2. Füllen Sie den Behälter und fahren Sie wie in den Anweisungen für das Einschalten des Ofens beschrieben, fort 3. WIR EMPFEHLEN, den Netzstecker vor den folgenden Operationen zu ziehen: <ul style="list-style-type: none"> - leeren Sie den Behälter und befreien Sie die Schnecke manuell von eventuellen Verstopfungen (Sägespäne) - befreien Sie die Rutsche von eventuellen Verstopfungen - entfernen Sie Ansammlungen von Pelletstaub am Behälterboden. 4. Tauschen Sie den Getriebemotor aus 5. Tauschen Sie die Elektronikkarte aus
<p>Der Ofen läuft für einige Minuten und schaltet sich dann aus.</p>	<ol style="list-style-type: none"> 1. Einschaltphase nicht beendet. 2. Zeitweiliges Fehlen von elektrischer Energie 3. Rauchsonden defekt oder gestört oder nicht eingesteckt 	<ol style="list-style-type: none"> 1. Wiederholen Sie den Einschaltprozess 2. Wiederholen Sie den Einschaltprozess 3. Kontrolle und Austausch Sonden

<p>Das Lüfterrad für die Rauchabsaugung hält nicht an</p>	<p>1. Der Ofen ist noch nicht abgekühlt</p>	<p>1. Warten Sie, dass der Ofen abkühlt. Nur nach erfolgter Abkühlung hält das Lüfterrad an. Besteht das Problem weiterhin, wenden Sie sich an den autorisierten Kundendienst</p>
<p>Der Ofen verstopft im Kohlebecken mit unregelmäßiger Verbrennung, das Glas der Tür verschmutzt, die Flamme ist lang und rötlich und schwach</p>	<p>1. Im Rauchabzug sind zu lange oder verstopfte Abschnitte enthalten 2. Zu viele Pellets 3. Zu viele Pellets oder Ascheablagerungen im Kohlebecken 4. Das Kohlebecken befindet sich nicht in seinem Platz 5. Wind entgegen dem Abluftfluss 6. Unzureichende Verbrennungsluft 7. Die verwendete Pelletart wurde geändert 8. Motor Rauchabsaugung in Störung 9. Tür falsch geschlossen</p>	<p>1. Führen Sie die regelmäßige Reinigung durch Siehe Abschnitt Ofeninstallation in der Bedienungs- und Wartungsanleitung Kontrollieren Sie die Reinigung des Rauchabzugs 2. Verringern Sie den Pelletfüllstand in den Parametern 3. Reinigen Sie das Kohlebecken gründlich, nachdem Sie die totale Abschaltung de Ofens abgewartet haben. Wiederholt sich die Störung, wenden Sie sich an den autorisierten Kundendienst 4. Kontrollieren Sie, dass das Loch des Kohlebeckens mit der Glühkerze ausgerichtet ist 5. Kontrollieren Sie den winddichten Schornstein und/oder installieren Sie ihn gegebenenfalls 6. Kontrollieren Sie die korrekte Position des Kohlebeckens, seine Reinigung und kontrollieren Sie, dass die Luftabsaugleitungen frei sind.Kontrollieren Sie den Zustand der Türdichtung, erhöhen Sie das Niveau des zur Geschwindigkeit des Rauchabzugsventilators gehörigen Parameters Kontaktieren Sie den autorisierten Kundendienst. 7. Prüfen der Materialqualität Kontaktieren Sie den autorisierten Kundendienst. 8. Erhöhen Sie die zur Geschwindigkeit desRauchabzugsventilator gehörigen Werte. Den Motor überprüfen und eventuell austauschen 9. Kontrollieren Sie, dass das Fenster hermetisch geschlossen ist und die Dichtung dicht ist</p>
<p>Rauchgeruch in der Umgebung. Ausschalten des Ofens</p>	<p>1. Schlechte Verbrennung 2. Funktionsstörung des Rauchventilators 3. Die Installation des Rauchabzugs wurde nicht korrekt durchgeführt 4. Verstopfung des Rauchabzugs</p>	<p>1. Kontaktieren Sie den autorisierten Kundendienst 2. Kontaktieren Sie den autorisierten Kundendienst 3. Kontaktieren Sie den autorisierten Kundendienst 4. Kontaktieren Sie den autorisierten Kundendienst</p>

<p>In der Automatikposition läuft der Ofen immer mit Höchstleistung</p>	<ol style="list-style-type: none"> 1. Raumthermostat in Höchstposition 2. Temperatursonde in Störung 3. Bedienfeld defekt oder in Störung 	<ol style="list-style-type: none"> 1. Stellen Sie die Temperatur des Thermostates neu ein 2. Kontrollieren Sie die Funktion der Sonde und ersetzen Sie sie gegebenenfalls 3. Kontrollieren Sie das Bedienfeld und tauschen Sie es gegebenenfalls aus
<p>Der Motor der Rauchabsaugung funktioniert nicht</p>	<ol style="list-style-type: none"> 1. Der Ofen hat keinen Strom 2. Der Motor ist in Störung 3. Die Karte ist defekt 4. Das Bedienfeld ist in Störung 	<ol style="list-style-type: none"> 1. Kontrollieren Sie die Netzspannung und die Sicherung 2. Kontrollieren Sie den Motor und den Kondensator und tauschen Sie sie eventuell aus 3. Tauschen Sie die Elektronikkarte aus 4. Tauschen Sie das Bedienfeld aus
<p>Das Feuer geht aus oder der Ofen hält automatisch an</p>	<ol style="list-style-type: none"> 1. Der Pelletbehälter ist leer. 2. Kein Strom 3. Die Pellets werden nicht eingegeben 4. Zu viel Asche im Kohlebecken 5. Die Sicherheitssonde für die Pellettemperatur hat eingegriffen 6. Schnecke durch Fremdkörper blockiert 7. Die Tür ist nicht perfekt geschlossen oder die Dichtungen sind verschlissen 8. Ungeeignete Pellets 9. Mangelhafte Pelletzufuhr 10. Schornstein oder Rauchabzug verstopft durch Nester oder Fremdkörper 11. Der Druckwächter hat eingegriffen 12. Motor Rauchabzug in Störung 13. Alarm aktiv 	<ol style="list-style-type: none"> 1. Füllen Sie den Pelletbehälter auf. 2. Kontrollieren Sie den Stecker und das Vorhandensein von elektrischer Energie 3. Füllen Sie den Pelletbehälter auf. 4. Reinigen Sie das Kohlebecken gründlich 5. Lassen Sie den Ofen vollständig abkühlen, setzen Sie den Alarm manuell zurück und schalten Sie den Ofen wieder ein. Besteht das Problem weiterhin, wenden Sie sich an den autorisierten Kundendienst 6. Ziehen Sie den Stecker, leeren Sie den Behälter und entfernen Sie eventuelle Fremdkörper 7. Schließen Sie die Tür oder lassen Sie die Dichtungen mit Original-Dichtungen ersetzen 8. Ändern Sie die Pelletart zu einer vom Hersteller empfohlenen Art. Manchmal muss der Pegel der Pelletbeladung in der Einstellphase der Parameter geändert werden. 9. Erhöhen Sie den Parameter der Pelletbeladung. Lassen Sie die Brennstoffzufuhr vom autorisierten Kundendienst kontrollieren 10. Entfernen Sie alle Fremdkörper aus dem Schornstein. Reinigen Sie die Rauchrohre. Führen Sie die regelmäßige Reinigung durch 11. Kontrollieren Sie eine mögliche Verstopfung des Rauchrohres und ob der Druckwächter korrekt funktioniert 12. Den Motor überprüfen und eventuell austauschen 13. Siehe Abschnitt Alarme

Der Ventilator der Konvektionsluft (Raumluft) hält nicht an	<ol style="list-style-type: none"> 1. Die Wärmesonde für die Temperaturkontrolle ist defekt oder in Störung 2. Rauchsonde in Störung 	<ol style="list-style-type: none"> 1. Kontrollieren Sie die Funktion der Sonde und ersetzen Sie sie gegebenenfalls 2. Ersetzen Sie die Rauchsonde
Der Ofen geht nicht an	<ol style="list-style-type: none"> 1. Fehlen von elektrischer Energie 2. Pelletsonde blockiert 3. Sicherung defekt 4. Druckwächter in Störung (zeigt Blockierung an) 5. Rauchabzug oder -rohr verstopft 	<ol style="list-style-type: none"> 1. Kontrollieren Sie, dass die Steckdose eingesteckt ist und der Hauptschalter in der Position T ist 2. Entsperren durch Betätigen des hinteren Thermostates. Wiederholt sich die Störung, ersetzen Sie den Thermostat 3. Sicherung austauschen 4. Thermostat austauschen 5. Reinigen Sie den Rauchabzug und/oder das Rauchrohr



A Den Heizofen niemals durch Trennen der Stromversorgung ausschalten. Immer das Ausschalten fertig stellen lassen, andernfalls könnte es zu Schäden an der Struktur führen und zu Problemen bei folgenden Zündungen.



Der Hersteller des Ofens lehnt jede Haftung für das Produkt ab, wenn Probleme durch das fehlende Einhalten der oben beschriebenen Normen entstehen. In einem solchen Fall verfällt außerdem die Garantie. Eventuelle Eingriffe des technischen Kundendienstes gehen zu Lasten des Anfordernden, wenn diese Anweisungen nicht befolgt werden.

ALLGEMEINE GARANTIE

Alle unsere Produkte sind säuberlich geprüft und haben ab Kaufdatum 24 Monate (2 Jahren) Garantie. Die Garantie wird durch Rechnung oder Zahlungsbeleg bewiesen und muss dem technischen Personal gezeigt werden sonst verfällt die Garantieanspruch. Mit Garantieanspruch meint man Reparatur und Ersatz der Ersatzteile mit Herstellungsfehler.

1. Die Garantie, die Herstellungsfehler und Materialfehler deckt, verfällt wenn:

- Eingreifen von nicht zuständige Personal durchgeführt werden
- Transportschäden oder Schäden, die dem Hersteller nicht zuzurechnen sind
- falsche Installation
- falsche elektrische Verbindung
- periodische Wartung nicht durchgeführt
- natürliche Unfälle (Blitze, Überschwemmungen..)
- nicht korrekte Wartung oder Benutzung

2. Der vollständiger Ersatz des Produkts kann nur in besonderen Fällen nach der unangreifbaren Entscheidung des Produktionsunternehmens stattfinden.

3. Das Unternehmen verweigert jede Verantwortung für Schäden, die direkt oder indirekt an Personen, Sachen oder Tiere herkommen können wegen der erfolglosen Befolgung der gegebenen Anweisungen, die im Anleitungsheft gezeigt sind (vor allem die Warnungen in Bezug auf die Installation, Bedienung und Wartung).

GARANTIEEINSCHRÄNKUNGEN

Garantieeinschränkungen decken die Herstellungsfehler vorausgesetzt, dass das Produkt sowohl durch einen falschen Gebrauch als auch wegen Sorglosigkeit, falscher Anschluss oder Fehler bei der Installation beschädigt wird.

Die folgende Ersetzteile haben 12 Monate Garantie:

- Brenntopf
- Widerstand

Die, die keine Garantie haben, sind:

- Glas der Tür
- die Dichtungen im allgemeinen und Faser- Tür;
- Malerei;
- die Majolika;
- die Fernbedienung
- interner Schotte
- Schäden, die wegen einer schlechten Installation und / oder einer Mängel des Verbraucher verursacht werden.

Die Bilder in diesem Buch sind indikativ und können nicht das tatsächliche Produkt entsprechen, im Gegenteil sind sie durch Beispiele erläutert, nur um die Arbeitsweise des Produkt zu verstehen.

Hartelijk dank dat u voor één van onze producten heeft gekozen, het resultaat van technologische ervaring en voortdurend onderzoek om topkwaliteit te bereiken op het gebied van veiligheid, betrouwbaarheid en onderhoud. In deze handleiding zult u alle nodige informatie en nuttige tips vinden om uw product zo veilig en efficiënt mogelijk te gebruiken.



Voor de installatie en de eerste ontsteking van het apparaat is het aanbevolen u te wenden tot ons erkend assistance center. Ons personeel zal niet enkel zorgen voor een perfecte installatie maar ook de regelmatige werking controleren.

- Een verkeerde installatie, verkeerd onderhoud, verkeerd gebruik van het product onthefte de fabrikant van enige verplichting in geval van schade, voortvloeiend uit het gebruik van de kachel, en onthefte het bedrijf van alle burgerlijke en strafrechtelijke aansprakelijkheid.
- Het apparaat kan niet als een verbrandingsoven gebruikt worden. Gebruik geen ander brandstof dan pellets.
- Deze handleiding werd opgesteld door de fabrikant, is een integrerend onderdeel van het product en moet samen met het product gedurende de volledige levensduur bewaard worden. Als het product wordt verkocht of overgedragen, moet de gebruiksaanwijzing ter hand gesteld worden daar ze alle informatie bevat, van nut voor de gebruiker en de personen die het toestel zullen installeren, gebruiken en onderhouden.
- Lees aandachtig de aanwijzingen en de technische informatie, vermeld in deze handleiding, voor u het product installeert, gebruikt of onderhoudt.
- Als de instructies, aanwezig in deze handleiding, worden in acht genomen, wordt de veiligheid zowel van personen als van het product gehandhaafd, wordt een energiebesparend gebruik gegarandeerd en zal het product langer meegaan.
- Het nauwkeurig ontwerp en de door ons uitgevoerde risicoanalyse leidden tot de totstandkoming van een veilig product. Toch adviseren wij om de handleiding steeds ter beschikking te houden en aandacht te besteden aan de instructies als u een werkzaamheid op de kachel uitvoert.
- De keramische onderdelen zeer voorzichtig verplaatsen, indien aanwezig.
- Controleer of de vloer volledig vlak is waar het apparaat moet geïnstalleerd worden.
- De kachel mag niet tegen een houten wand geïnstalleerd worden of tegen een wand gemaakt van brandbaar materiaal. Zorg ook voor een veilige afstand tussen de wand en de kachel.
- Als de kachel brandt, kunnen verschillende delen hoge temperaturen bereiken (deur, handgreep, zijkant). Lever daarom aandacht op en neem de juiste voorzorgsmaatregelen, vooral in aanwezigheid van kinderen, bejaarden, gehandicapten of dieren.
- De assemblage moet door geautoriseerd personeel uitgevoerd worden (erkend assistance center).
- De grafische voorstellingen en tekeningen worden verstrekt als illustratie. Door zijn beleidsstrategie, gebaseerd op een constante ontwikkeling en vernieuwing van het product, kan de fabrikant op elk ogenblik en zonder voorafgaande kennisgeving, wijzigingen aan het product aanbrengen als hij dit nodig acht.
- Bij maximaal bedrijf van de kachel is het aanbevolen om handschoenen aan te trekken om de deurehendel aan te raken en de deur te openen om pellets te laden.
- Het is verboden om de kachel in slaapkamers of in explosiegevaarlijke omgevingen te installeren.
- Gebruik uitsluitend reserveonderdelen, aanbevolen door de fabrikant. Door het gebruik van niet-originele onderdelen kan het product gevaarlijk worden en zal het bedrijf van elke burgerlijke en strafrechtelijke aansprakelijkheid worden vrijgesteld.



De behuizing van de kachel op geen enkele wijze bedekken en de openingen aan de bovenzijde nooit verstoppert wanneer de kachel in werking is. Alle kachels ondergingen op de productielijn een ontstekingstest.

In geval van brand de stroomtoevoer afsluiten, een brandblusapparaat gebruiken en indien nodig de brandweer oproepen. Vervolgens contact opnemen met een erkend assistance center.

Deze handleiding is een integrerend deel van het product: zorg ervoor dat ze het apparaat steeds vergezeld in geval van een nieuwe eigenaar of een verhuis. Bij verlies of beschadiging een ander exemplaar aanvragen.

Deze symbolen duiden specifieke informatie aan in de handleiding:



AANDACHT: Dit waarschuwingsteken duidt aan dat het bericht, waarnaar het verwijst, aandachtig moet gelezen worden omdat het niet in acht nemen van deze informatie kan leiden tot ernstige schade aan de kachel en gevaar voor de veiligheid van de gebruiker.



INFORMATIE: Dit symbool wordt gebruikt om de informatie aan te duiden die belangrijk is voor de goede werking van de kachel. Het niet naleven van deze bepalingen zal het gebruik van de kachel benadelen en de werking zal niet bevredigend zijn.

Normen en verklaring van overeenstemming

De fabrikant verklaart dat de kachel voldoet aan de volgende richtlijnen voor EG-etikettering:

- 2015/1185 UE
- 2014/30 EG (EMC-richtlijn) en daarop volgende wijzigingen;
- 2014/35 EG (laagspanningsrichtlijn) en daarop volgende wijzigingen;
- 2011/65 EG (RoHS 2 richtlijn);
- 2015/863 EU (gedelegeerde richtlijn tot wijziging van bijlage II van richtlijn 2011/65 EU);
- Verordening EU 2015/1185.
- De nieuwe verordening bouwproducten (CPR-Construction Products Regulation) Nr. 305/2011 m.b.t. de bouwwereld;
- Voor installaties in Italië, verwijzen wij u naar UNI 10683/98 of daaropvolgende wijzigingen. Bij het installeren moeten de plaatselijke, nationale en Europese normen in acht genomen worden;
- EN 55014-1; EN 55014-2; EN 61000-3-2; EN 61000-3-3; EN 60335-1; EN 60335-2-102; EN 62233, EN 50581.

Veiligheidsinformatie

Lees zorgvuldig deze handleiding voor gebruik en onderhoud voor u de kachel installeert en gebruikt! Voor ophelderingen contact opnemen met de verkoper of met het erkende service center.

- De pelletkachel mag enkel worden gebruikt in een woonmilieu. Daar deze kachel door een printkaart wordt beheerd, is een volledig automatische en gecontroleerde verbranding mogelijk. Deze wisselwerking regelt inderdaad de ontstekingsfase, 5 vermogenniveaus en de uitschakelingsfase en garandeert een veilige werking van de kachel.
- Dankzij de korf waarin de verbranding plaatsvindt,

valt het grootste deel van de geproduceerde as in de asla. Niettemin moet de korf dagelijks gecontroleerd worden daar niet alle pellets voldoen aan hoge kwaliteitsnormen (gebruik uitsluitend de pellets aanbevolen door de fabrikant).

Aansprakelijkheid

Door de overhandiging van deze handleiding wijzen wij elke aansprakelijkheid af, zowel civiel als strafrechtelijk, voor ongevallen die voortvloeien uit het geheel of gedeeltelijk niet in acht nemen van de daarin opgenomen aanwijzingen.

Wij wijzen elke aansprakelijkheid af, voortvloeiend uit oneigenlijk en verkeerd gebruik, ongeautoriseerde wijzigingen en/of reparaties, het gebruik van niet originele vervangingsonderdelen.

De fabrikant wijst elke civiele of strafrechtelijke, directe of indirecte aansprakelijkheid af veroorzaakt door:

- Gebrek aan onderhoud;
- Het niet in acht nemen van de instructies in deze handleiding;
- Een gebruik niet conform met de veiligheidsrichtlijnen;
- Een installatie die niet voldoet aan de normen, van kracht in het land van gebruik;
- Een installatie door niet bevoegd of niet opgeleid personeel;
- Wijzigingen en reparaties die niet door de fabrikant werden geautoriseerd;
- Het gebruik van niet originele vervangingsonderdelen;
- Uitzonderlijke gebeurtenissen.

Pellets laden

De brandstof wordt aan de bovenzijde van de kachel geladen door de deur te openen.

Giet de pellets in het reservoir; Het gaat gemakkelijker indien u dit uitvoert in twee stappen:

- Giet de helft van de zak in het reservoir en wacht tot de brandstof op de bodem zakt.
- Giet er vervolgens de tweede helft in;
- Na het vullen met pellets, het deksel van het brandstofreservoir gesloten houden;
- Alvorens de deur te sluiten, ervoor zorgen dat geen pelletresten rond de afdichting aanwezig zijn. Reinig zorgvuldig zodat de afdichting niet wordt beschadigd.

De kachel is een verwarmingselement, de buitenkant kan dus zeer heet worden.

Daarom moet u uiterst voorzichtig handelen, in het bijzonder:

- Raak de behuizing, de onderdelen en de deur van de kachel niet aan om brandwonden te vermijden;
- Vermijd de rookgassen;
- Geen reinigingen uitvoeren;
- De as niet weggooien;
- De asla niet openen;
- Zorg ervoor dat kinderen uit de buurt blijven;



Verwijder nooit het beschermrooster in het reservoir. Let bij het vullen op dat de zak met pellets de hete oppervlakken niet raakt.

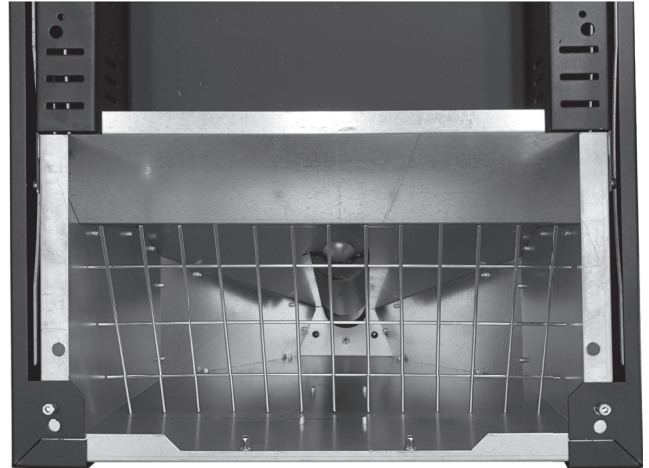

- **Gebruik enkel houtpellets;**
- **Sla de pellets op op een droge en koele plaats;**
- **Giet de pellets nooit rechtstreeks in het vuur;**
- **De kachel mag enkel met kwaliteit pellets gevoed worden, met een diameter van 6 mm en een maximumlengte van 30 mm. Gebruik enkel het type pellets aanbevolen door de fabrikant.**
- **Voor de elektrische aansluiting van de kachel, moeten de rookbuizen met het rookkanaal aangesloten worden;**
- **Het beschermrooster in het pelletreservoir mag nooit verwijderd worden**
- **In de omgeving waarin de kachel wordt geïnstalleerd, moet een goede luchtverversing mogelijk zijn;**
- **Het is verboden om de kachel in werking te stellen als de deur open is of het glas is gebroken;**
- **De kachel niet als een verbrandingsoven gebruiken; de kachel mag uitsluitend gebruikt worden voor het doel waarvoor hij werd ontworpen;**
- **Elk ander gebruik wordt als oneigenlijk en gevaarlijk beschouwd. Giet niets anders dan houten pellets in de pellettank.**
- **Als de kachel aan is, worden de oppervlakken, het glas, de hendel en de buizen zeer heet: raak deze delen niet zonder enige bescherming aan;**
- **Houd de brandstof en ontvlambare materialen uit de buurt van de kachel.**



De thermokachel niet uitschakelen door de stroomtoevoer af te sluiten. Wacht steeds tot de uitschakelingsfase is voltooid anders kan de ketel schade oplopen en kunnen problemen optreden bij de volgende inschakelingen.

Instructies voor een veilig en efficiënt gebruik

- Dit apparaat kan gebruikt worden door kinderen vanaf 8 jaar en door personen met beperkte lichamelijke, zintuiglijke en geestelijke vermogens of gebrek aan ervaring en/of kennis indien ze onder toezicht staan van een verantwoordelijke of nadat ze instructies hebben ontvangen m.b.t. het veilig gebruik van het apparaat en de gevaren hebben begrepen die ermee zijn verbonden. Kinderen mogen niet met het apparaat spelen. De reiniging en het onderhoud dat door de gebruiker moet uitgevoerd worden mag niet door kinderen uitgevoerd worden tenzij onder toezicht;
- De kachel niet als een ladder of steiger gebruiken;
- Leg geen waste drogen op de kachel. Kleerhangers en dergelijke moeten op een redelijke afstand van de kachel worden gehouden.- Brandgevaar
- Leg zorgvuldig uit aan bejaarden, gehandicapten en in het bijzonder aan kinderen dat de kachel is gemaakt van materiaal, onderworpen aan hoge temperaturen, en dat ze daarom uit de buurt van de kachel moeten blijven als hij brandt.
- Raak de kachel niet aan met vochtige handen: de kachel bezit elektrische onderdelen die vonken kunnen veroorzaken indien ze niet juist worden behandeld.
- Open nooit de glazen deur van de pelletkachel terwijl de kachel werkt.
- De kachel moet met een elektrisch systeem aangesloten worden, uitgerust met een aardleiding, in overeenstemming met de richtlijnen 73/23 en 93/98 EEG;
- Het stroomtoevoersysteem moet geschikt zijn voor het verklaarde vermogen van de kachel;
- De binnenzijde van de kachel niet met water reinigen.
Water kan de elektrische isolatie schaden en elektrische schokken veroorzaken;
- Stel uw lichaam niet te lang bloot aan de hete lucht. De kamer niet oververhitten waarin u verblijft en de kachel staat.
Dit kan de lichamelijke gesteldheid schaden en gezondheidsproblemen veroorzaken:
- Planten en dieren niet blootstellen aan directe hete luchtstroming;
- De pelletkachel is geen kookelement;
- De externe oppervlakken kunnen zeer heet worden tijdens de werking. Raak ze niet aan tenzij met geschikte beschermingsmiddelen.
- De stekker van de stroomkabel van het apparaat mag uitsluiten aangesloten worden nadat het apparaat werd geïnstalleerd en geassembleerd. De stekker moet toegankelijk blijven indien het apparaat geen geschikte en toegankelijke tweepolige schakelaar heeft.
- Let op dat de stroomkabel (en andere eventuele externe kabels) de hete delen niet raken.
- Plaats geen voorwerpen, glazen, theepotten of geurenverspreiders op de ketel, ze kunnen de ketel beschadigen (in dit geval geldt de garantie niet).
- Bij een storing van het inschakelingsysteem, de inschakeling niet forceren;
- Verwijder onverbrande pellets uit de brander, ten gevolge van een "mislukte ontsteking", alvorens een poging te doen om de kachel opnieuw in te schakelen. Controleer of de vuurpot schoon is en goed is geplaatst voor een nieuwe inschakeling;
- Het is verboden om de vuurpot handmatig met brandstof te vullen. Als deze waarschuwing niet in acht wordt genomen, kan dit leiden tot gevaarlijke situaties;
- Beoordeel de statische belasting van het oppervlak dat het product zal ondersteunen;
- Buitengewoon onderhoud mag alleen worden uitgevoerd door geautoriseerd en gekwalificeerd personeel;
- Sluit het product van de stroomvoorziening af voordat u onderhoud uitvoert;
- Bij de eerste inschakeling kan rook ontstaan omdat de lak opwarmt. De kamer dus goed verluchten.



De kachel is uitgerust met een veiligheidsvoorziening om te voorkomen dat er gevaarlijke onderdruk in de verbrandingskamer ontstaat, bijvoorbeeld door slechte weersomstandigheden of verstopping van de schoorsteen. Bij de tussenkomst van deze voorziening, er niet mee knoeien maar wachten tot de onderdruk in de schoorsteen of de klimatologische omstandigheden de goede werking van de kachel weer toestaan. Als de plaats waar de kachel is geïnstalleerd gedurende lange tijd bijzonder tochtig is, waardoor de kachel niet kan worden gebruikt, kunt u de snelheid van de rookafzuiging verhogen om een goede onderdruk in de verbrandingskamer te garanderen. Deze handeling moet door een geautoriseerde technicus worden uitgevoerd.

Werkgebied

Voor een goede werking en een goede warmteverdeling moet de kachel op een plaats worden gezet waar voldoende lucht voor de verbranding van de pellets naar binnen kan (ongeveer 40 m³/h moet beschikbaar zijn), zoals bepaald in de richtlijn met betrekking tot de installatie en in overeenstemming met de plaatselijke nationale normen. Het volume van de kamer mag niet minder dan 20 m³ zijn. Het is verplicht om voor een gepaste externe luchtinlaat te zorgen, die de verbrandingslucht toevoert, vereist voor een goede werking van het product. De luchttoevoer tussen de buiten- en installatieruimte kan direct plaatsvinden, middels een opening op een buitenmuur van de kamer (voorkeursoplossing, zie afbeelding 1a); of indirect, middels de luchtaanzuiging van aangrenzende ruimten die zijn uitgerust met luchtinlaat en permanent communiceren met de installatieruimte (zie afbeelding 1b). Slaapkamers, badkamers, garages, gemeenschappelijke ruimtes van het gebouw en kamers waar brandgevaar heerst, zijn uit de aangrenzende ruimtes uitgesloten. Houd rekening met de aanwezigheid van deuren en ramen, die een juiste luchtstroom naar de kachel kunnen belemmeren. Ze moeten zich op 1,5 meter van de eventuele rookafvoer bevinden. De totale netto minimumoppervlakte van de luchtinlaat moet 100 cm² zijn. De luchtinlaat moet door een buitenrooster worden beschermd, dat niet mag worden verstopt en/of afgesloten en dat periodiek moet worden gereinigd: Als er andere actieve generatoren in de kamer aanwezig zijn (bijvoorbeeld: elektrische ventilator voor het afzuigen van muffe lucht, afzuigkap, andere kachels enz.), die onderdruk kunnen veroorzaken in de omgeving, moet het bovengenoemde oppervlak dienovereenkomstig worden vergroot. Als alle apparatuur is ingeschakeld, moet u controleren of het drukverlies, tussen de kamer en buiten, de waarde van 4 Pa niet overschrijdt.

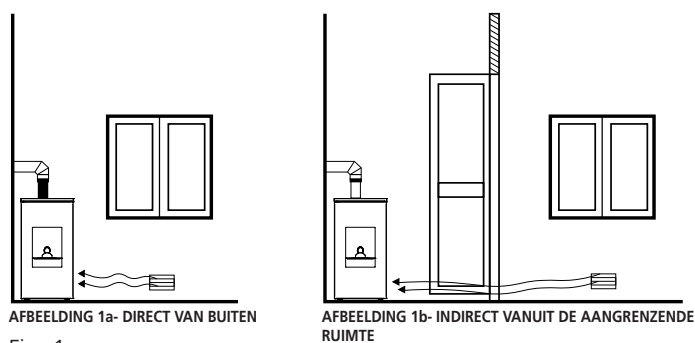

De lucht vereist voor de verbranding kan direct op de externe luchtinlaat aangesloten worden met een buis van minstens 40 mm, met een maximale lengte van 2 strekkende meter; Elke bocht in de buis komt overeen met het verlies van één strekkende meter.



De installatie in studio's, slaapkamers en badkamers is alleen toegestaan voor luchtdichte toestellen of apparaten met gesloten verbrandingskamer en voldoende afvoer van verbrandingslucht naar buiten.

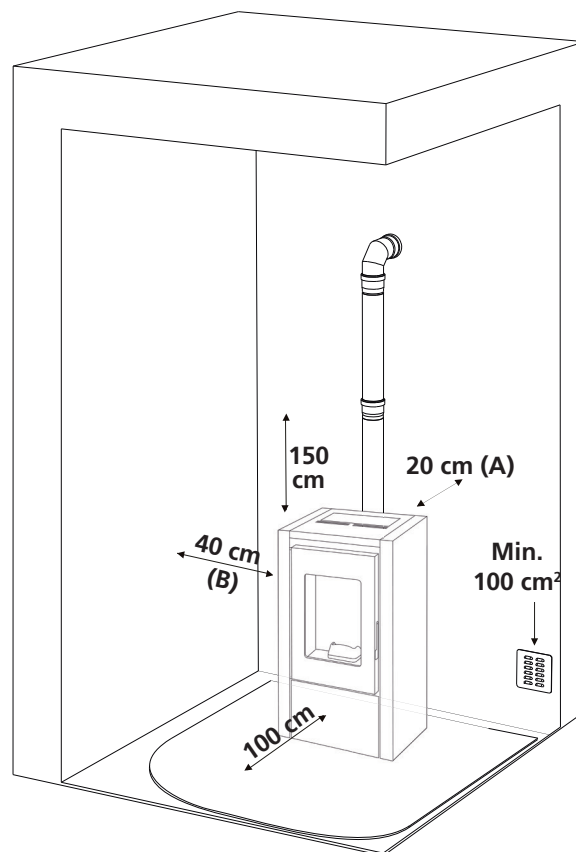

De kachel mag niet in slaapkamers of badkamers geïnstalleerd worden of in kamers waar een ander verwarmingselement is geïnstalleerd (open haard, kachel enz.) dat niet over een eigen onafhankelijke luchtinlaat beschikt. Houd minstens een afstand (A) van 20 cm van de achterkant, 40 cm (B) van de zijkanten en 100 cm van de voorkant. Deze afstanden moeten in acht worden genomen zodat de technicus het buitengewoon onderhoud kan uitvoeren en de productveiligheid wordt gewaarborgd. Indien bijzonder gevoelige voorwerpen aanwezig zijn zoals meubels, gordijnen, banken, de afstand van de kachel aanzienlijk vergroten.



In aanwezigheid van een houten vloer moet een bescherming gelegd worden, in overeenstemming met de normen van het land van gebruik.

Verticale pijpinstallatie (indien aanwezig)

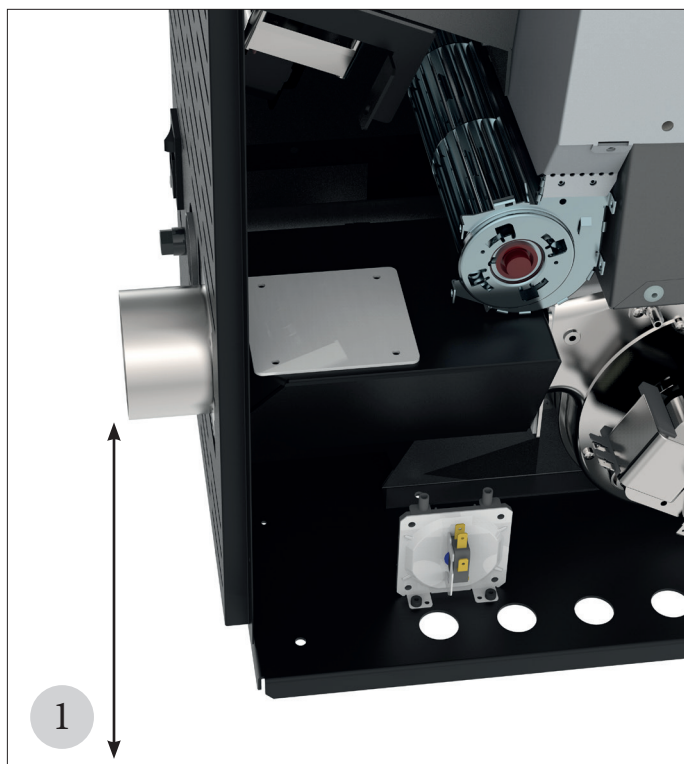

De kachel wordt geleverd met een achterste rookgasuitlaat. In dit geval is het noodzakelijk de "T" fitting te installeren.



Het is mogelijk om de rookuitlaat naar boven te verplaatsen, in dit geval moet u de achterste uitlaat sluiten en de fitting naar boven verplaatsen. Het is niet nodig de "T" fitting te installeren.



Breek de voorsnede van het bovenblad en verbind de pijp die verticaal aan de bovenkant van de kachel uitkomt. Het is van essentieel belang dat de pijp niet in contact komt met de delen van de tank en dat de lucht tussen de tank en de pijp kan passeren.



Als de pijp eenmaal op zijn plaats zit, zet hem dan vast met de bevestigingsplaten.

Rookkanaal

Hierna worden indicaties verstrekt omtrent de verwezenlijking van een goed rookkanaal maar ze mogen niet worden beschouwd als een vervanging van de geldende normen, waarvan de gekwalificeerde technicus in het bezit moet zijn. De fabrikant van de kachel wijst elke burgerlijke of strafrechtelijke aansprakelijkheid af voor een slechte werking van de kachel, te wijten aan een rookkanaal met verkeerde afmetingen en/of dat niet voldoet aan de geldende voorschriften, die in acht moeten worden genomen. Het rookkanaal of de schoorsteen moet vakkundig worden gebouwd en met categorie $\geq T200$. Het rookkanaal moet verticaal lopen, zonder knelpunten, en bestand zijn tegen condensatie en roetbrand. Het rookkanaal moet aan de buitenkant worden geïsoleerd om afkoeling van de rookgassen te voorkomen en het moet met een condensafvoer zijn uitgerust. Als de schoorsteen een betonnen schacht is, moet u hem tuberen. Het rookkanaal moet voor de reiniging kunnen worden geïnspecteerd en moet op voldoende afstand staan van ontvlambare en/of brandbare materialen.

Hieronder melden we de in acht te nemen minimumafstanden van eventuele schoorstenen of terugstroomgebieden.

Controleer of de onderdruk tussen het rookkanaal en de omgeving overeenstemt met de technische kenmerken. De minimumhoogte van het rookkanaal is 3,5 meter en de binnendoorsnede moet voldoen aan de eisen en in ieder geval niet minder zijn dan 100 mm. Controleer de juiste configuraties volgens UNI EN 13384-1. Het rookkanaal moet altijd schoon zijn, eventuele roetresten verkleinen de doorsnede van de schoorsteen, waardoor het rookkanaal minder trekt en roetbrand kan ontstaan.

Laat het rookkanaal en de schoorsteenpot minstens één keer per jaar of na periodes van inactiviteit door een gespecialiseerde schoorsteenveger reinigen voordat u de kachel weer inschakelt. Verwaarlozing van de reiniging kan de goede werking van het toestel schaden.



De installatie in een rookkanaal, dat wordt gedeeld met andere apparatuur, is niet toegestaan.

Schoorsteenpot

De opening voor de rookafvoer moet minstens het dubbel zijn van de doorsnede van het rookkanaal en binnendringen van sneeuw en dieren moet worden voorkomen. De rookuitlaat in de atmosfeer moet buiten het terugstroomgebied liggen, veroorzaakt door de vorm van het dak en/of obstakels die zich in de buurt bevinden. Schenk aandacht aan dakramen en mansardedaken.

VLOERENDE ROOF

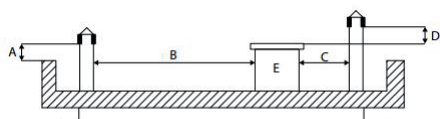

A = MIN. 0,50 m
B = AFSTAND > 2,00 m
C = AFSTAND < 2,00 m
D = 0,50 m
E = TECHNISCH VOLUME

15° ROOF

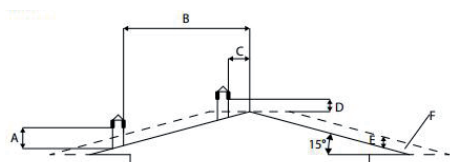

A = MIN. 1,00 m
B = AFSTAND > 1,85 m
C = AFSTAND < 1,85 m
D = 0,50 metri OVER DE KOLMO
E = 0,50 m
F = REFLUX ZONE

30° ROOF

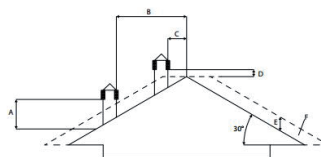

A = MIN. 1,30 m
B = AFSTAND > 1,50 m
C = AFSTAND < 1,50 m
D = 0,50 m OVER DE KOLMO
E = 0,80 m
F = REFLUX ZONE

45° ROOF

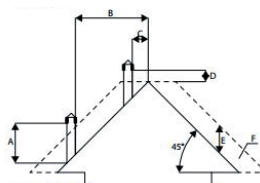

A = MIN. 2,00 m
B = AFSTAND > 1,30 m
C = AFSTAND < 1,30 m
D = 0,50 m OVER DE KOLMO
E = 1,50 m
F = REFLUX ZONE

60° ROOF

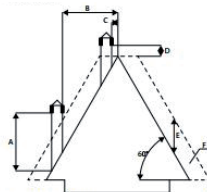

A = MIN. 2,60 m
B = AFSTAND > 1,20 m
C = AFSTAND < 1,20 m
D = 0,50 metri OVER DE KOLMO
E = 2,10 m
F = REFLUX ZONE

Aansluiting met het rookkanaal

Voor de aansluiting van de kachel met het rookkanaal moeten geschikte leidingen (min. T200) worden gebruikt. Het gebruik van flexibele metalen buizen, vezelcement of aluminium is verboden. In de helling van het rookkanaal, die minstens 3% moet zijn, mogen geen horizontale delen aanwezig zijn, groter dan 2 meter. De eerste richtingsverandering mag slechts plaatsvinden na een verticaal stuk van minstens 1,5 meter. Aan de basis van het rookkanaal moet een opening voor inspectie zijn voorzien voor de periodieke controles. Het is verboden om meerdere toestellen op hetzelfde rookkanaal aan te sluiten. Houd het rookkanaal op voldoende afstand van brandbare of hittegevoelige elementen. Voor de in acht te nemen afstanden wordt verwezen naar de specificaties van de fabrikant.

Voorbeeld van een correcte installatie.

Aansluiting van de kanaliseringen (indien aanwezig)

Op de uitgang van de kanalisatie kan slechts één buis worden aangesloten voor elk kanaal met een diameter van 80 mm en een maximumlengte van 8 strekkende meter. Voor elke bocht van 45° moet u een verlies van één strekkende meter rekenen (bv. maximumafstand zonder bochten 8 meter; maximumafstand met een bocht van 45° $8 - 1 = 7$ meter). Het is raadzaam om buizen met een diameter van 80 mm en met een glad binnenoppervlak te gebruiken. De buizen moeten hittebestendig zijn (het gebruik van minstens één T200 is aanbevolen). Houd ze uit de buurt van ontvlambare en/of brandbare voorwerpen (minstens 50 cm) en van gordijnen of meubels.

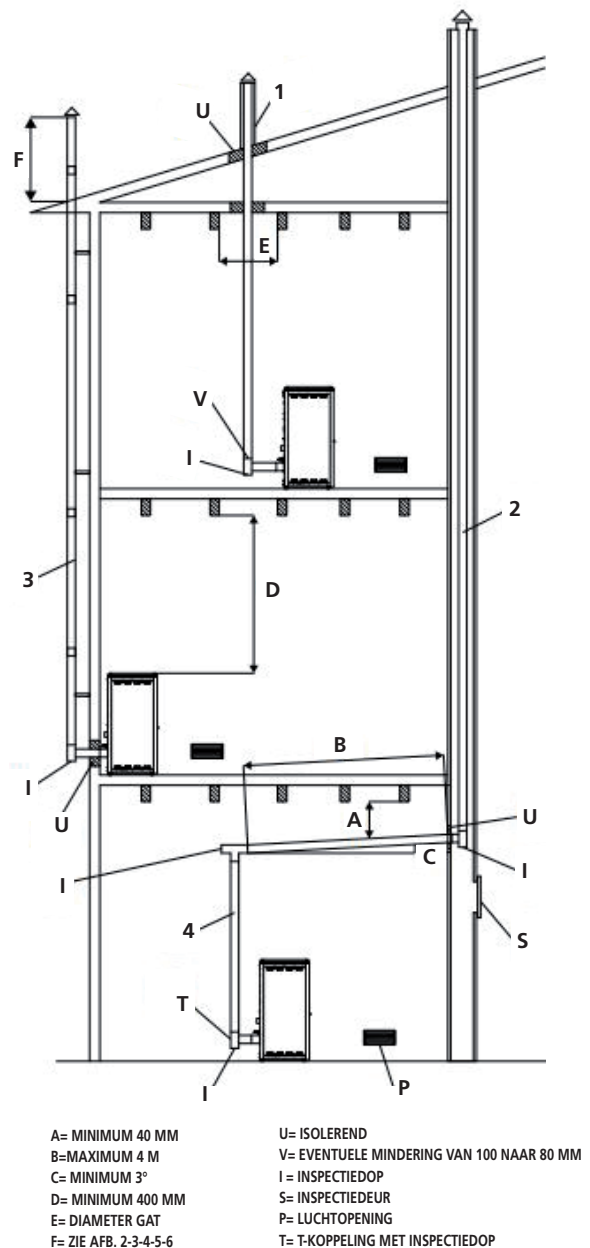

Pellet

Pellets zijn cilindervormige stukjes van geperst hout van zaagsel uit de houtverwerking (chips en zaagsel), geproduceerd door zagerijen en timmerlieden. Het product wordt compact zonder dat additieven en chemische stoffen worden toegevoegd dankzij de lignine, een bindmiddel aanwezig in het hout, waardoor een natuurlijke brandstof met een hoog rendement wordt verkregen. Het gebruik van vervallen pellets of ander ongeschikt materiaal kan leiden tot beschadiging van kachelonderdelen en een slechte werking: de garantie zal in dit geval vervallen en de fabrikant zal niet meer aansprakelijk zijn. Na beoordeling van het vermogen van de vloer kan in de installatieruimte maximaal 1,5 mc brandstof worden gestort, wat overeenkomt met ongeveer 975 kg aan pellets.



Gebruik voor onze kachel pellets met een diameter van 6 mm, een lengte van 30 mm en een maximale vochtigheid van 8 %. De pellets uit de buurt van warmtebronnen opslaan en niet in vochtige of explosiegevaarlijke omgevingen. Als bedrijf adviseren wij om gecertificeerde brandstof te gebruiken.

Start kachel



Alle elementen uit de vuurhaard en van het glas verwijderen die zouden kunnen verbranden (de gebruiksaanwijzing en de etiketten).

Pellets laden

De brandstof wordt aan de bovenzijde van de thermokachel geladen door de deur te openen. Giet de pellets in het reservoir. Het reservoir kan ongeveer 11 kg pellets bevatten. Het gaat gemakkelijker indien u dit uitvoert in twee stappen:

- Giet de helft van de zak in het reservoir en wacht tot de brandstof op de bodem zakt.
- Giet er vervolgens de rest in.



Verwijder nooit het beschermrooster in het reservoir. Let bij het vullen op dat de zak met pellets de hete oppervlakken niet raakt.



Voor elke inschakeling moet de vuurpot gereinigd worden.

Eerste ontsteking van de kachel

- Alvorens de kachel in te schakelen, controleren of het rooster schoon is en geen resten aanwezig zijn van vorige verbrandingen. Anders legen en reinigen.
- Vul ongeveer 3/4 van het reservoir met de pellets, aanbevolen door de fabrikant.
- Sluit de kachel aan op een stopcontact met de meegeleverde kabel
- Druk op de lichtschaakelaar op de achterzijde van de kachel
- Op de bovenste display verschijnt "OFF"
- Druk 2 seconden op de toets . Na enkele ogenblikken zullen de rookafzuiger en ontstekingsweerstand starten en op het display verschijnt "FAN ACC"; De led van de ontstekingsweerstand gaat aan.
- Na 1 minuut zal op de display "LOAD WOOD" verschijnen, de kachel zal de pellets laden en de weerstand blijven ontsteken
- Zodra de geschikte temperatuur wordt bereikt, zal op de display "FIRE ON" verschijnen: dit betekent dat de kachel met de laatste fase van de inschakeling is begonnen, waarna hij volledig in bedrijf zal zijn; de led van de ontstekingsweerstand is uit
- Na enkele minuten zullen op de display afwisselend het woord "ON 1-2-3-4-5", de kamertemperatuur en het actuele bedrijfsvermogen verschijnen. De kachel is nu volledig aan.
- Wanneer de kachel de ingestelde temperatuur bereikt, zal op de display "ECO" verschijnen.
- De temperatuur-LED licht op wanneer de ingestelde temperatuur is bereikt.



Voor de ontsteking kan een kleine hoeveelheid rook in de verbrandingskamer ontstaan.



Wij adviseren u om contact op te nemen met ons erkend service center voor de installatie en de eerste ontsteking van het apparaat daardebevoegde technici naast een perfecte installatie, het regelmatig bedrijf van de kachel zullen controleren.

Bij de eerste inschakeling moet u ervoor zorgen dat de omgeving goed wordt geventileerd gedurende de eerste bedrijfsuren omdat zich onaangename geuren kunnen ontwikkelen door de fysieke stabilisatie van de verf en het vet in de pijpbundel.



VOOR DE SPECIALIST TECHNICUS: Aan het einde van de installatie moet u de gebruiker mondeling instrueren over het correcte gebruik en onderhoud van de kachel.

Uitschakeling kachel

Om de kachel uit te schakelen op het besturingspaneel op de toets ϕ drukken tot de tekst **"CLEANING FINAL"** op de display verschijnt. Nadat de kachel werd uitgeschakeld, blijft de ventilator een ingestelde tijd werken om de rookgassen snel uit de verbrandingskamer te verwijderen.

Indien uw model een afstandsbediening heeft, hoeft u deze enkel uit te schakelen door de toets 2 seconden ingedrukt te houden en dit te bevestigen door op de toets SEND te drukken.

Als u tijdens deze fase de kachel probeert in te schakelen, zal op de display **"WAITING COOLING"** verschijnen (hetgeen koeling afwachten betekent) om u te informeren dat een uitschakelingsfase in uitvoering is. Wacht tot de koelfase is afgerond en op de display **"OFF"** verschijnt alvorens een nieuwe inschakeling te starten.

OPMERKINGEN :

- De kachel niet voortdurend in- en uitschakelen daar dit vonken kan veroorzaken die de levensduur van de elektrische componenten kunnen beperken.
- Raak de kachel niet aan met vochtige handen: de kachel bezit elektrische onderdelen die vonken kunnen veroorzaken indien ze niet juist worden behandeld. Uitsluitend erkende technici kunnen de storingen oplossen.
- Geen schroeven uit de verbrandingskamer verwijderen zonder ze eerst goed te smeren.
- Open nooit de glazen deur van de pelletkachel terwijl de kachel werkt.
- Controleer of de korf van de vuurpot correct is geplaatst.
- Het rookafvoersysteem moet kunnen geïnspecteerd worden. Indien het niet kan verwijderd worden, moeten openingen aanwezig zijn voor de inspectie en reiniging.

Om de testrapportresultaten te verkrijgen, laadt u de prestatieparameters in het bezit van de fabrikant en de gekwalificeerde technicus die ze alleen kunnen gebruiken nadat is gecontroleerd of de installatie de laboratoriumomstandigheden kan reproduceren.

1. **Temperatuur- of stroomafname**
2. **Temperatuur- of stroomtoename**
3. **On/Off knop**
4. **Ontvanger**
5. **Led ALC alarm**
6. **Led ALF alarm**
7. **Led chrono-thermostaat**
8. **Led temperatuur ok**
9. **Led pellets laden**
10. **Led weerstand**
11. **Display LED 7 segmenten**
12. **Led On/Off**

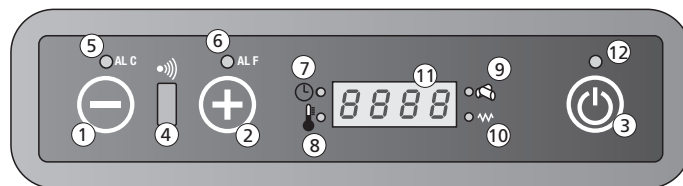

Display toetsen en functies

1. Temperatuur- of stroomafname

Via de toets in het menu Temperatuurinstelling kunt u de temperatuur doen afnemen van een maximumwaarde van 40 ° C tot een minimumwaarde van 7 ° C.

Via de toets in het menu Vermogeninstelling, kunt u het bedrijfsvermogen doen afnemen van een maximumwaarde van 5 tot een minimumwaarde van 1.

2. Temperatuur- of stroomtoename

Via de toets in het menu Temperatuurinstelling kunt u de temperatuur doen toenemen van een minimumwaarde van 7 ° C tot een maximumwaarde van 40 ° C.

Via de toets in het menu Vermogeninstelling, kunt u het bedrijfsvermogen doen toenemen van een minimumwaarde van 1 tot een maximumwaarde van 5.

3. On/Off knop

Om de kachel in of uit te schakelen de drukknop 2 seconden ingedrukt houden.

4. Ontvanger

Sensor die de instellingen van de afstandsbediening ontvangt.

5. Led ALC alarm

De led knippert in geval van een een storing of een alarm.

6. Led ALF alarm

De led knippert in geval van een een storing of een alarm.

7. Led chrono-thermostaat

Dit betekent dat de automatische enkelvoudige of dagelijkse programmering van de in- of uitschakeling van de kachel op on staat.

De automatische programmering kan enkel met de afstandsbediening ingesteld worden (optie).

8. Led temperatuur ok

Gaat aan wanneer de kachel de ingestelde temperatuur bereikt. In dit geval verschijnt het woord "Eco" en de ingestelde temperatuur op de display.

9. Led pellets laden

Deze led knippert telkens de kachel pellets laadt.

10. Led weerstand

Deze led brandt enkel wanneer de kachel wordt ingeschakeld om aan te duiden dat de weerstand de lucht aan het opwarmen is die de pellets zal ontsteken.

11. Display LED 7 segmenten

Op de display kunt u de verschillende bedrijfsfuncties van de kachel aflezen, de kamertemperatuur en het ingestelde bedrijfsvermogen. Bij storingen toont de display de relatieve foutcodes (zie paragraaf m.b.t. de alarmcodes).

12. Led On/Off

Deze led toont de verschillende fases van de kachel:

- hij brandt als de kachel is ingeschakeld en werkt
- hij brandt niet als de kachel is uitgeschakeld
- hij knippert als de kachel is uitgeschakeld

Kachelinstellingen

Hoe de gewenste kamertemperatuur bereiken

Volg de onderstaande procedures om de temperatuur te wijzigen: druk een keer op de toets \ominus (1) om het menu te openen en stel de temperatuur in. Het woord "Set" en de gewenste temperatuur verschijnen op de display. Gebruik de toetsen \ominus (2) en \oplus (3) voor de toename of afname van de waarde.

Het instellingsmenu zal automatisch afgesloten worden als het een paar seconden niet meer wordt gebruikt.

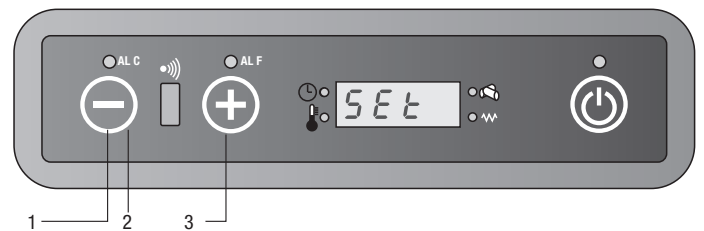

Hoe het bedrijfsvermogen wijzigen

Volg de onderstaande procedure om het bedrijfsvermogen te wijzigen: druk een (1) keer op de toets \oplus om het menu te openen en stel het bedrijfsvermogen in. Het woord "Pot" zal verschijnen en een reeks van 5 mogelijke vermogens. Gebruik de toetsen \ominus (2) en \oplus (3) voor de toename of afname van de waarde.

Het menu voor de instelling van het bedrijfsvermogen zal automatisch afgesloten worden als het een paar seconden niet meer wordt gebruikt.

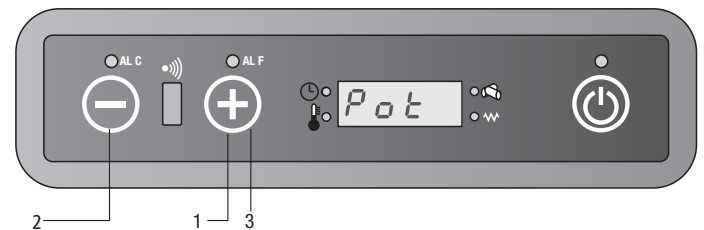

Toetsen en hoofdfuncties

De afstandsbediening kan gebruikt worden om de kachel te controleren. De afstandsbediening verstrekt bepaalde functies die niet beschikbaar zijn op het toetsenbord, zoals de automatische programmering van de in- en uitschakeling van de kachel.

Hoe de afstandsbediening gebruiken:

1. Richt de afstandsbediening op het besturingspaneel van de kachel.
2. Controleer of geen obstakels aanwezig zijn tussen de afstandsbediening en de ontvanger op de kachel.
3. Elke functie die wordt ingesteld via de afstandsbediening moet bevestigd worden via de SEND toets. Nadat de gewenste functie werd geselecteerd, zal een geluidssignaal uw keuze bevestigen.



On/Off

Deze functie wordt gebruikt om de kachel en de afstandsbediening in of uit te schakelen. Houd de toets minstens twee seconden ingedrukt om het systeem in of uit te schakelen. Druk vervolgens op de toets SEND.



De twee toetsen kunnen gebruikt worden om de temperatuur tussen de min. waarde van 7°C en de max. waarde van 40°C in te stellen.



Volg onderstaande procedure om de werkwijze in te stellen:

- Automatische werking
 - vermogen 1 (aan1)
 - vermogen 2 (aan2)
 - vermogen 3 (aan3)
 - vermogen 4 (aan4)
 - vermogen 5 (aan5)



SEND

Gebruik deze toets om de gekozen informatie naar de printkaart over te dragen.



ECONO





Deze toets activeert of deactiveert de ECONO functie. Houd de toets minstens twee seconden ingedrukt om deze functie te activeren of deactiveren.

**TURBO**

Deze toets activeert of deactiveert de TURBO functie. Houd de toets minstens twee seconden ingedrukt om deze functie te activeren of deactiveren.

**KLOK FUNCTIE**

Volg onderstaande procedure om de klok functie op de afstandsbediening in te stellen:

- druk op het symbool  en de tijd zal knipperen.
- gebruik de toetsen  en  om de uren en minuten in te stellen.
- druk  opnieuw om te bevestigen en SEND om de functie naar de printkaart over te dragen.

**ON1**

Met behulp van deze toets kunt u een afzonderlijk tijdschema voor de automatische inschakeling van de kachel instellen (programma 1).

**OFF1**

Met behulp van deze toets kunt u een afzonderlijk tijdschema voor de automatische uitschakeling van de kachel instellen (programma 1).

**ON2**

Met behulp van deze toets kunt u een afzonderlijk tijdschema voor de automatische inschakeling van de kachel instellen (programma 2).

**OFF2**

Met behulp van deze toets kunt u een afzonderlijk tijdschema voor de automatische uitschakeling van de kachel instellen (programma 2).

**AUTO**

Via deze toets kunt u de geprogrammeerde in- en uitschakeling elke dag herhalen (programma 1 en 2). De AUTO toets activeert deze functie.

Houd de toets minstens twee seconden ingedrukt om deze functie te activeren of deactiveren.



**WISSEN**

Gebruik de CANCEL toets indien u een geprogrammeerde in- of uitschakeling van de kachel wilt wissen.

**VERGRENDEL / ONTGRENDEL KNOP**

Houd de toets minstens 2 seconden ingedrukt om deze functie te activeren / deactiveren.
(Niet beschikbaar op LCD 2)

De temperatuur wijzigen

De temperatuur kan via de toetsen  (1) en  (2) gewijzigd worden. Het temperatuurbereik gaat van een min. waarde van 7°C tot een max. waarde van 40°C.

Eens u de gewenste temperatuur heeft gekozen, uw keuze bevestigen door op de toets  (3) te drukken.

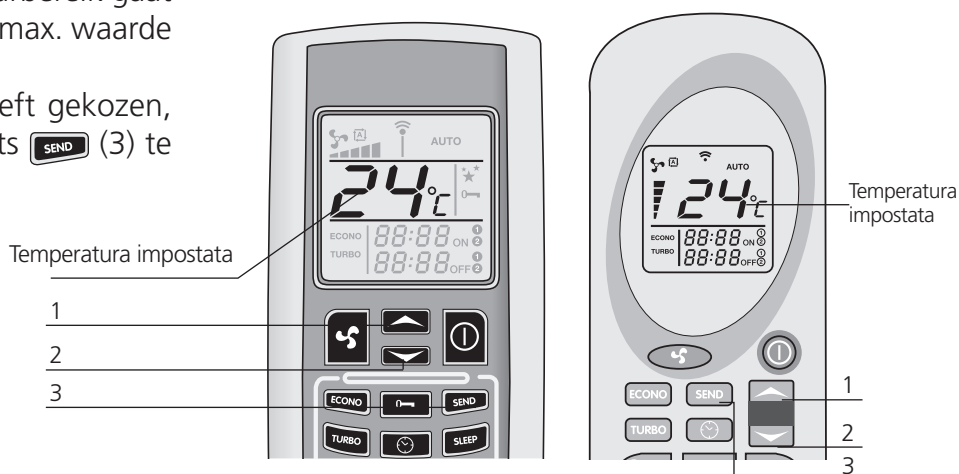

Vermogen veranderen

Druk op de toets  (1) om het vermogen van de kachel te kiezen. De markeringen (2) op het scherm van de afstandsbediening geven de vijf mogelijke vermogens aan. Druk op de toets SEND (3) om uw keuze te bevestigen. Op het besturingspaneel van de kachel verschijnen de woorden on1-on2-on3-on4-on5 en de kamertemperatuur, in overeenstemming met het gekozen vermogen.

U kunt ook de automatische functie kiezen. Raadpleeg de paragraaf m.b.t. de Automatische Power Functie om na te gaan hoe de kachel in deze modus werkt.

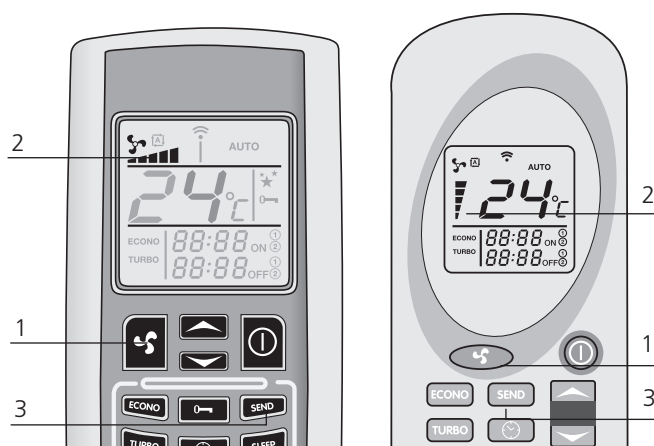

Automatische power functie

Voor deze functie op de toets  (1) drukken tot het symbool  op de display verschijnt. Druk op SEND (2) om uw keuze over te dragen. Het woord "Auto" en de kamertemperatuur zullen op het besturingspaneel van de kachel verschijnen.

Als deze modus wordt gekozen, zal de printplaat het bedrijfsvermogen automatisch regelen, in overeenstemming met het verschil tussen de ingestelde temperatuur en de temperatuur, gevoeld door de sensor, aanwezig op de achterzijde van de kachel.

Druk nogmaals op , kies het gewenste vermogen en druk op SEND om terug te gaan naar de normale werking.

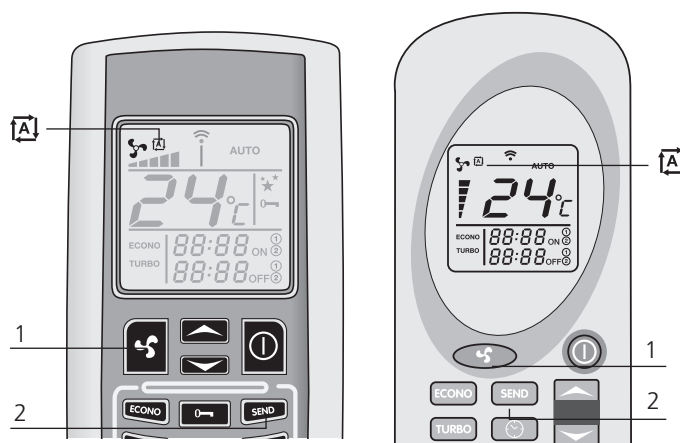

TURBO functie

Deze functie werd ontwikkeld voor het geval de kamer snel moet opgewarmd worden, bv. wanneer u de kachel juist hebt ingeschakeld.. Als deze functie wordt gekozen, zal de kachel gedurende dertig minuten op het max. vermogen werken en de temperatuur zal automatisch op 30°C ingesteld worden. Na dertig minuten (of eerder indien u andere keuzes uitvoert op de afstandsbediening) zal de kachel opnieuw zoals voordien werken, voor de inschakeling van de turbofunctie. Houd de TURBO (1) toets minstens twee seconden ingedrukt om deze functie te activeren. Het woord "TURBO" (2) zal op de display van de afstandsbediening verschijnen. De temperatuurinstelling en het bedrijfsvermogen zullen verdwijnen. Druk op SEND (3) om de keuze aan de printkaart over te dragen. Het woord "Turb" zal op het besturingspaneel bovenaan de kachel verschijnen. Dit woord zal samen met de kamertemperatuur en het bedrijfsvermogen verschijnen, ingesteld voor de activering van de TURBO functie. Indien u deze functie wilt deactiveren voor dat dertig minuten zijn verstreken, opnieuw minstens twee seconden op de TURBO toets (1) drukken. Het woord TURBO zal van de display van de afstandsbediening verdwijnen en de ingestelde temperatuur en het bedrijfsvermogen zullen opnieuw weergegeven worden. Druk op de toets SEND (3) om uw keuze te bevestigen.

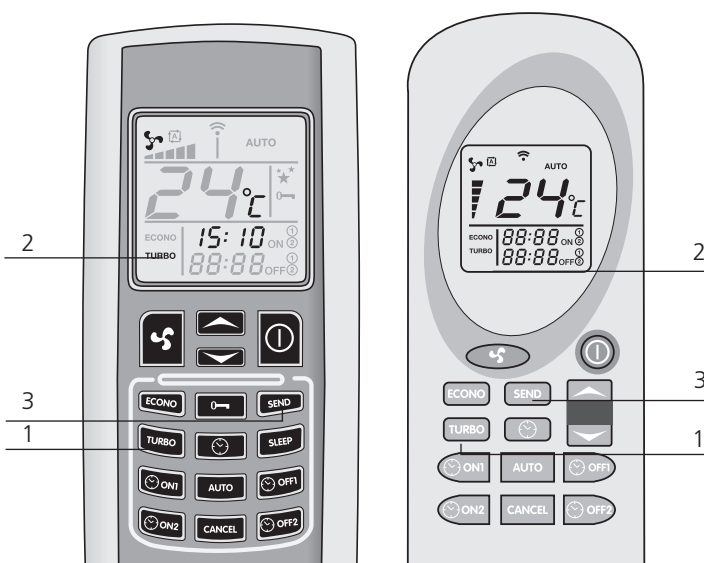

ECONO functie

De ECONO functie werd ontwikkeld om geld uit te sparen en wordt gebruikt wanneer de temperatuur in de kamer constant moet blijven. Via deze functie neemt het bedrijfsvermogen van de kachel om de 10 minuten af tot het vermogen 1 wordt bereikt. Houd de ECONO (1) toets minstens twee seconden ingedrukt om deze functie te activeren. Het woord "ECONO" (2) zal op de display van de afstandsbediening verschijnen. De temperatuurinstelling en het bedrijfsvermogen zullen verdwijnen. Druk op SEND (3) om de keuze aan de printkaart over te dragen. Het woord "Econ" zal op het besturingspaneel bovenaan de kachel verschijnen. Dit woord zal samen met de kamertemperatuur en het bedrijfsvermogen verschijnen, ingesteld voor de activering van de ECONO functie. Om terug te keren naar de standaardfunctie, minstens twee seconden opnieuw op de ECONO toets (1) drukken. Het woord ECONO zal van de display van de afstandsbediening verdwijnen en de ingestelde temperatuur en het bedrijfsvermogen zullen opnieuw weergegeven worden. Druk op de toets SEND (3) om uw keuze te bevestigen.



Chrono-thermostaat functie (enkel beschikbaar op de afstandsbediening)







Via de functie chrono-thermostaat kunt u tot twee automatische in- en uitschakelingen per dag plannen. Indien u de in- en uitschakelingen elke dag wilt herhalen, gebruik dan de AUTO functie (zoals uitgelegd in de paragraaf "AUTO dagelijkse herhaling").



- De tijd van de automatische in- en uitschakeling moet ingesteld worden als de afstandsbediening uit is ;
- In geval van een kort stroomgebrek zult u de ingestelde tijd voor de automatische in- of uitschakeling verliezen. Zodra weer stroom aanwezig is, de kachel opnieuw via de afstandsbediening programmeren;
- Bij de inschakeling op het geplande tijdstip behoudt de kachel dezelfde temperatuur en hetzelfde vermogen als ingesteld voor de laatste uitschakeling;
- Een interval van 20 minuten is vereist tussen een uitschakeling en een daaropvolgende inschakeling van de kachel. Op deze wijze heeft de kachel de tijd om een volledige koelfase uit te voeren; als geen rekening wordt gehouden met dit interval zal de kachel niet zoals gepland ingeschakeld worden.

Programma 1 (ON1 en OFF1) Automatische inschakeling ON1

Volg de onderstaande procedure om de tijd voor de automatische inschakeling in te stellen, in overeenstemming met het programma 1:



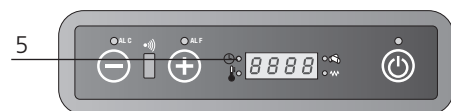
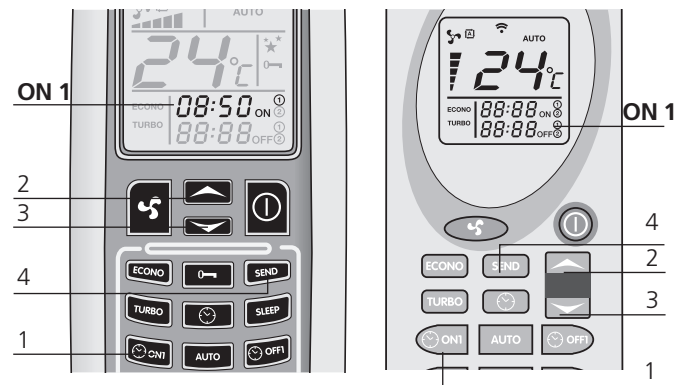

Druk op de toets  (1). U zult de uren, minuten en het symbool ON1 zien knipperen op de afstandsbediening. Gebruik de toetsen  (2) en  (3) om de tijd te wijzigen (intervallen van 10 minuten). Om de tijd sneller te rollen, de toetsen  (2) en  (3) ingedrukt houden. Bevestig uw keuze door opnieuw op de toets  (1) te drukken.

U zult nu de ingestelde inschakelingstijd kunnen aflezen op de afstandsbediening. Druk op SEND (4) om uw keuze over te dragen naar de printkaart van de kachel.

De LED chrono-thermostaat op het besturingspaneel zal aangaan om aan te geven dat de programmering actief is (5).



Automatische uitschakeling OFF1

Druk op de toets  (1). U zult de uren, minuten en het symbool OFF1 zien knipperen op de afstandsbediening. Gebruik de toetsen  (2) en  (3) om de tijd te wijzigen (intervallen van 10 minuten). Om de tijd sneller te rollen, de toetsen  (2) en  (3) ingedrukt houden.

Bevestig uw keuze door opnieuw op de toets  (1) te drukken.

U zult nu de ingestelde uitschakelingstijd kunnen aflezen op de afstandsbediening. Druk op SEND (4) om uw keuze over te dragen naar de printkaart van de kachel.

De LED chrono-thermostaat op het besturingspaneel zal aangaan om aan te geven dat de programmering actief is (5).

De LED chrono-thermostaat zal uitgaan zodra de automatische in- en uitschakeling afgerond is.

De afstandsbediening geeft het eerder ingestelde tijdschema niet meer weer.

Programma 2 (ON2 en OFF2)

Zoals boven maar met de toetsen ON2 en OFF2

Wis eventueel reeds ingestelde tijdschema's.

Volg onderstaande procedure om reeds ingestelde tijdschema's te wissen. Dit voorbeeld verwijst naar de automatische uitschakeling van het programma 1 (Off1)Dezelfde procedure geldt voor alle schema's. Druk op de toets die overeenstemt met de in- of uitschakelingstijd die u wilt wissen.

Met referentie naar het voorbeeld: druk op de toets  (1).

U zult de uren, minuten en het symbool OFF1 zien knipperen op de display van de afstandsbediening. Druk nu op de toets "CANCEL" (2) om de tijdschema's voor automatische in- en uitschakeling van de display te wissen.

Druk op de toets SEND (3) om uw keuze te bevestigen en over te dragen naar de printkaart van de kachel.

AUTO dagelijks herhalen

Door het gebruik van de functie AUTO kunt u de afzonderlijke automatische in- en uitschakelingen herhalen, die u elke dag hebt gekozen.

U hoeft enkel twee seconden op de AUTO toets (1) te drukken om de functie te activeren. Het woord "AUTO" (2) zal op de display van de afstandsbediening verschijnen. Druk op SEND (3) om uw keuze te bevestigen en over te dragen naar de printkaart van de kachel.

De LED chrono-thermostaat op het besturingspaneel zal aangaan om aan te geven dat de programmering actief is.

U kunt de automatische herhaling op elk ogenblik deactiveren door minstens twee seconden opnieuw op de AUTO toets te drukken. Het woord



AUTO zal van de display verdwijnen. Druk op SEND (3) om uw keuze te bevestigen en over te dragen naar de printkaart van de kachel.

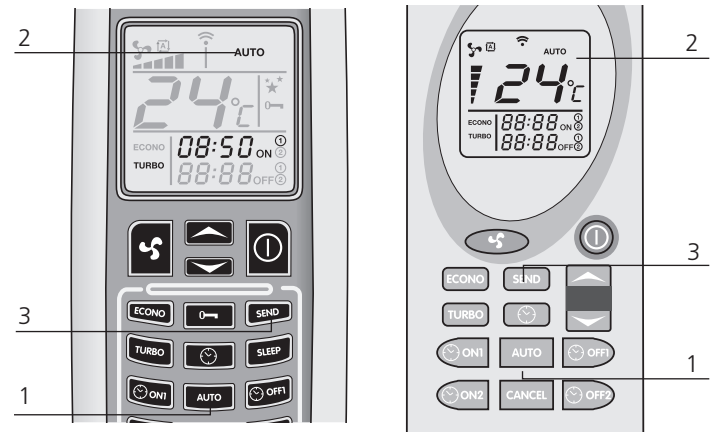

Reinig steeds de vuurpot voor met een automatische inschakeling te beginnen. Vermijd aldus mislukte startpogingen om schade aan de kachel en de omgeving te voorkomen.

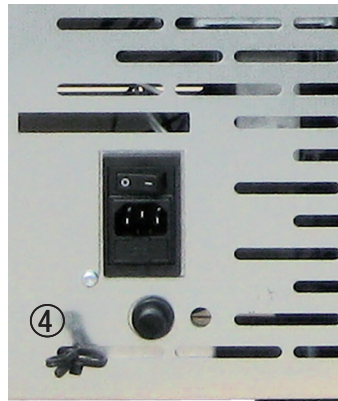

1. Toets brandt
2. Zekering F4AL250V
3. Resettoets thermostaat
4. Omgevingsensor

Vervang de batterijen van de afstandsbediening

Als de batterijen van de afstandsbediening moeten vervangen worden, het deksel verwijderen zoals aangeduid op de afbeelding. Vervang de oude batterijen door nieuwe en neem de polariteit + en - in acht.

De vereiste batterijen zijn AAA, 1,5 V.

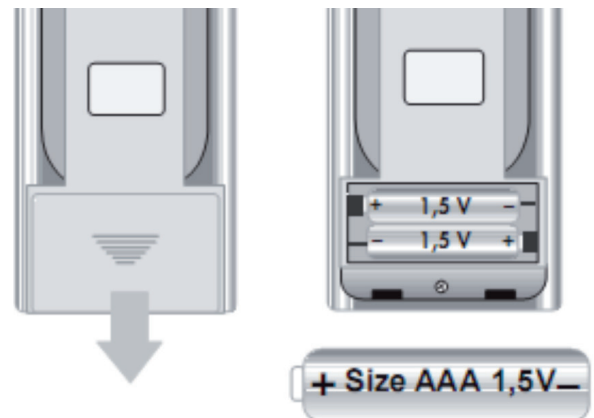

Alarmsignalen

Bij een storing zal het systeem de gebruiker informeren over het type opgetreden fout.

De volgende tabel geeft een overzicht van de alarmen, het type storing en de mogelijke oplossing:

No acc

dit alarm verschijnt wanneer de tijd voorzien voor een ontsteking (ong. 15 minuten) verstreken en de rooktemperatuur is nog te laag is. Dit kan ook optreden wanneer er niet genoeg pellets toestromen voor de ontsteking van de kachel. Druk op de toets On/Off op het besturingspaneel om het alarm te resetten. Wacht tot de koelfase is afgerond, reinig de vuurpot en start een nieuwe inschakeling.

No fire

dit alarm treedt op indien de kachel tijdens de bedrijfsfase uitgaat (bv. als er geen pellets meer in de pellettank zijn).

Druk op de toets On/Off op het besturingspaneel om het alarm te resetten. Wacht tot de koelfase is afgerond, reinig de vuurpot en start een nieuwe inschakeling.

Cool fire

in geval van een kort stroomgebrek gaat de kachel uit. Zodra weer stroom wordt toegevoerd, zal de kachel een koelcyclus starten en op de display zal de tekst "Cool fire" verschijnen. Nadat de koelcyclus is afgerond, zal de kachel opnieuw starten.

OPMERKINGEN: Indien uw kachel een afstandsbediening heeft en een stroomonderbreking optreedt, mag u niet vergeten dat u de eventuele in- en uitschakelingstijden opnieuw moet programmeren. Bij stroomgebrek zullen alle vorige tijdstellingen verloren gaan.

Als de stroomtoevoer is hersteld, op de SEND toets van de afstandsbediening drukken om de automatische programmering, die u eerder instelde, naar de kachel te zenden.

Fan fail

dit alarm treedt op als de rookuitstoter stuk is of als de printplaat de snelheid van de rookventilator niet kan detecteren.

In dit geval op de toets On/Off drukken om het alarm te resetten en contact opnemen met de technische ondersteuning.

Dep Sic fail

dit alarm wordt gesignaleerd door de leds ALF en ALC die op het besturingspaneel knipperen.

Dit geeft twee mogelijkheden aan: een verstopping van het rookkanaal of een oververhitting van de kachel. In beide gevallen stopt de reductiemotor van de eindeloze schroef en wordt de kachel uitgeschakeld. Druk op de toets On/Off om het alarm te resetten. Controleer of de thermostaat, op de achterzijde van de kachel, handmatig werd gereset (4). Schroef de veiligheidsdop los en druk op de toets.

Als de storing meermaals optreedt, contact opnemen met de technische ondersteuning.

Sond fumi

dit alarm treedt op als de sensor van de rooktemperatuur stuk of niet aangesloten is. De tekst Alarm Son rook zal op de display verschijnen. In dit geval op de toets On/Off drukken om het alarm te resetten en contact opnemen met de technische ondersteuning.

Serv

het signaal "Serv" op de display betekent dat de kachel 1200 bedrijfsuren heeft bereikt. Neem contact op met een erkend service center om een extra reinigingsbeurt te bespreken.

Die Kontrolloperationen müssen vom Benutzer durchgeführt werden. Führen diese nicht zu einer Lösung, kontaktieren Sie den technischen Kundendienst.

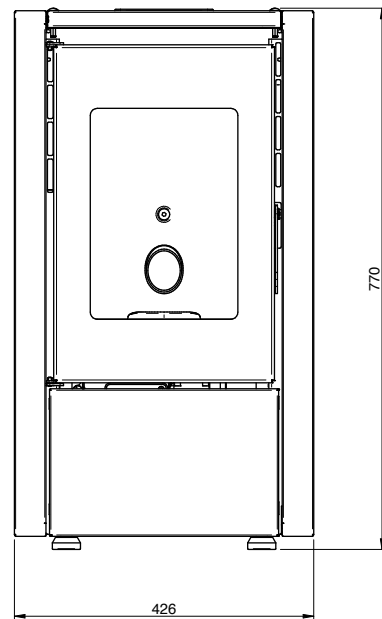
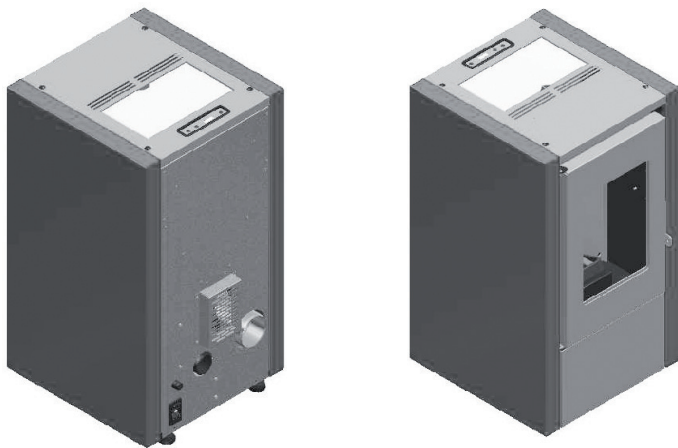
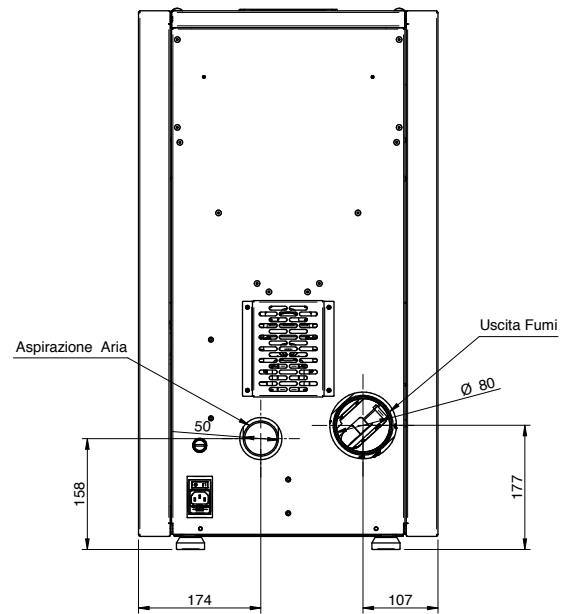
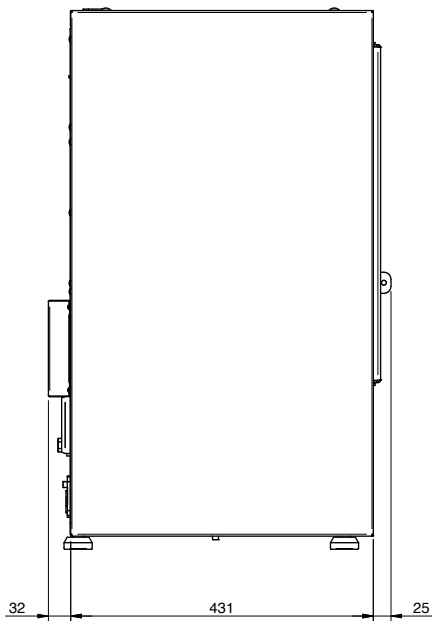

OPMERKINGEN :

- de afmetingen zijn bij benadering en kunnen variëren naargelang de vormgeving van de kachel
- de posities van de buizen op het achteraanzicht zijn indicatief en met een tolerantie van +/- 10 mm
- afmetingen met een tolerantie van ongeveer 10 mm

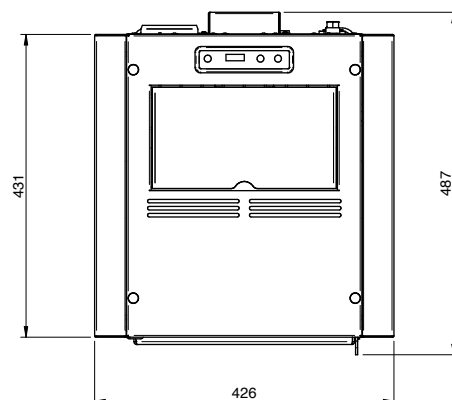

PARAMETER	EENHEID VAN M.	MIGNON / PETITE / PETIT
Warmte input	kW	3,3 - 7
Nominale warmte output	kW	3,1 - 6,2
Verminderde warmte output	kW	2,5
CO concentratie bij nominale referentie (13% O ₂)	mg/m ³	185,6
CO concentratie bij verminderde referentie (13% O ₂)	mg/m ³	633,2
Nominale efficiëntie	%	88,5
Verminderde efficiëntie	%	89,8
Pellet verbruik (min-max)	Kg/h	0,7 - 1,4
Rookgasdebiet (min-max)	g/s	3,2 - 4,5
Geadviseerd concept (min-max)	Pa	5 - 8
Rookgastemperaturen (min-max)	°C	124 - 169
Tankinhoud	Kg	11
Aanbevolen brandstof	(ø x H) mm	pellets 6 x 30
Diameter rookafvoerbuis	mm	80
Diameter luchtinlaat	mm	50
Nominale spanning	V	230
Nominale frequentie	Hz	50
Max. energieverbruik	W	300
Nominaal stroomopname	W	53
Verminderde stroomopname	W	62
Kachelgewicht	Kg	45
Nr Keuringsrapport		2004858

Het is aanbevolen om na de installatie een controle op de uitstoot uit te voeren.

Pellets

Pellets zijn cilindres van geperst hout van zaagsel uit de houtverwerking (chips en zaagsel), geproduceerd door zagerijen en timmerlieden. Het product wordt compact zonder dat additieven en chemische stoffen worden toegevoegd dankzij de lignine, een bindmiddel aanwezig in het hout, waardoor een natuurlijke brandstof met een hoog rendement wordt verkregen.

Het gebruik van vervallen pellets of ander ongeschikt materiaal kan leiden tot beschadiging van kachelonderdelen en een slechte werking: de garantie zal in dit geval vervallen en de fabrikant zal niet meer aansprakelijk zijn.

Gebruik voor onze kachel pellets met een diameter van 6 mm, een lengte van 30 mm, A1-certificaat volgens UNI EN ISO 17225-2 en een maximale vochtigheid van 8 %. De pellets uit de buurt van warmtebronnen opslaan en niet in vochtige of explosiegevaarlijke omgevingen.



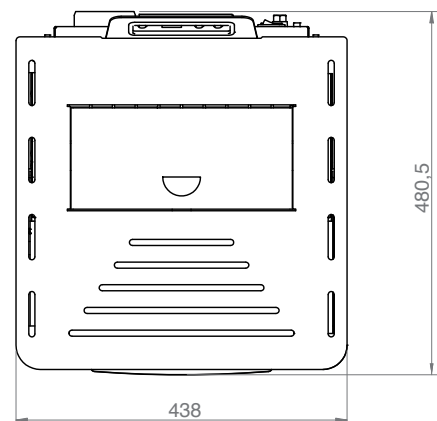
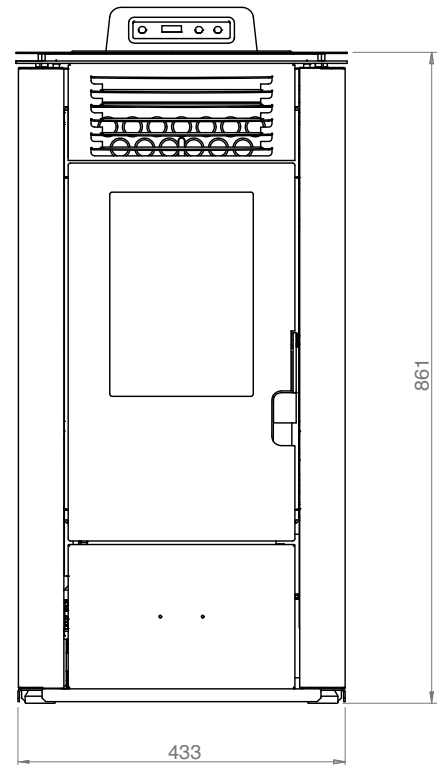
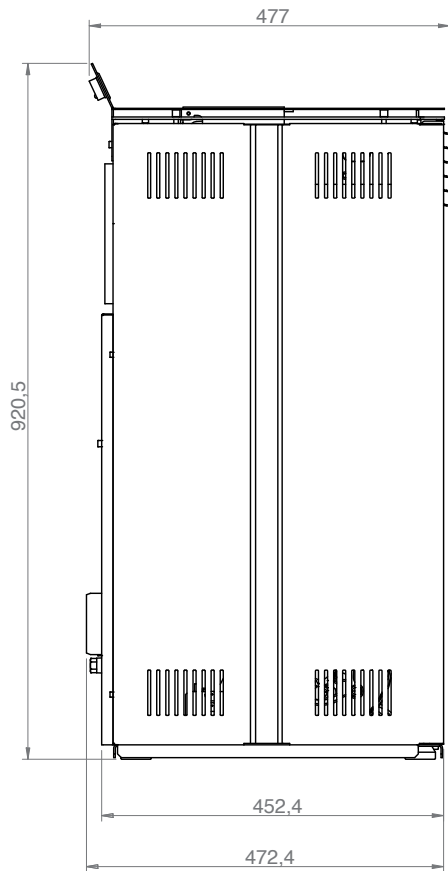

OPMERKINGEN :

- de afmetingen zijn bij benadering en kunnen variëren naargelang de vormgeving van de kachel
- de posities van de buizen op het achteraanzicht zijn indicatief en met een tolerantie van +/- 10 mm
- afmetingen met een tolerantie van ongeveer 10 mm

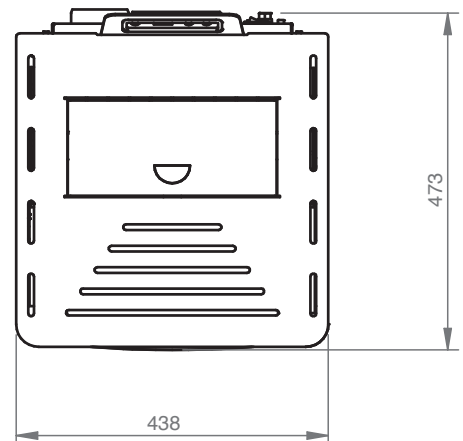
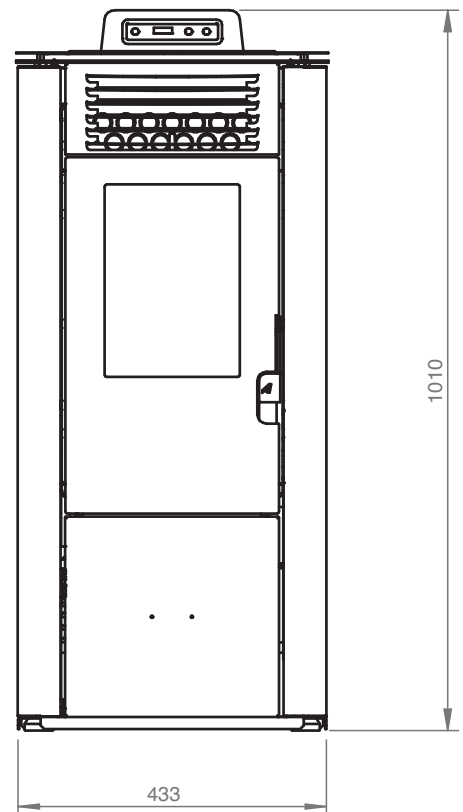
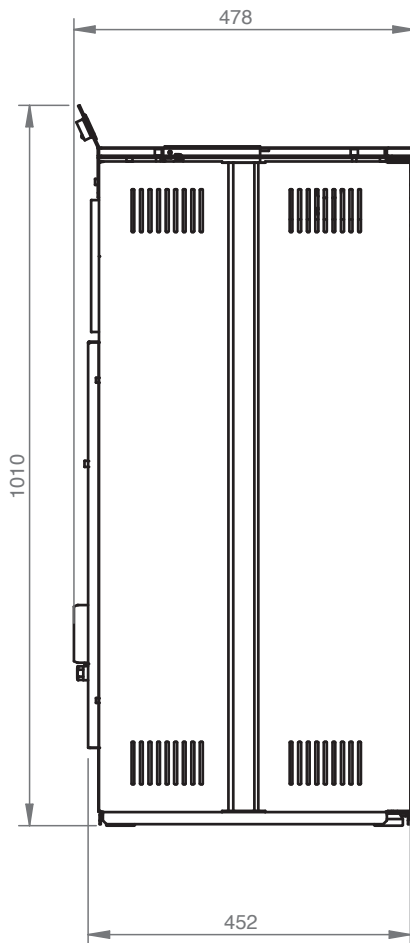

OPMERKINGEN :

- de afmetingen zijn bij benadering en kunnen variëren naargelang de vormgeving van de kachel
- de posities van de buizen op het achteraanzicht zijn indicatief en met een tolerantie van +/- 10 mm
- afmetingen met een tolerantie van ongeveer 10 mm

PARAMETER	MEETE- ENHEID	MOD. 8 (S)	MOD. 10 (M)	MOD. 12 (L)
Globaal thermisch vermogen	kW	3,3 - 6,9	3,3 - 8,7	3,3 - 9,7
Nominaal thermisch vermogen	kW	6,3	7,8	8,7
Verminderd nominaal thermisch vermogen	kW	3,0	3,0	3,0
Nominale CO-concentratie op grond van 13% O ₂	mg/m ³	67	60	56
Verminderde CO-concentratie op grond van 13% O ₂	mg/m ³	181	181	181
Nominale efficiëntie	%	91,4	90,2	89,5
Verminderde efficiëntie	%	91,3	91,3	91,3
Rookdebiet (min - max)	g/s	4,3 - 5,9	4,3 - 7,1	4,3 - 7,7
Aangeraden trek (min-max)	Pa	4 - 8	4- 10	4 - 12
Temperatuur rookgassen (min-max)	°C	84 - 115	84 - 135	84 - 146
Inhoud pelletreservoir	Kg	10 / 13	10 / 13	10 / 13
Aangeraden brandstof	(ø x H) mm	pellet 6x30	pellet 6x30	pellet 6x30
Diameter rookafvoer	mm	80	80	80
Diameter luchtzuiging	mm	50	50	50
Nominale spanning	V	230	230	230
Nominale frequentie	Hz	50	50	50
Stroomopname inschakeling	W	300	300	300
Min-max stroomopname	W	35 - 90	35 - 106	35 - 115
Gewicht kachel	Kg	78	78	78
Energieklasse		A +	A +	A +
IEE		129	126	126
Milieu-certificering It. wetsbesluit 186 van 7/11/2017		★★★★☆	★★★★☆	★★★★☆
Nr testrapport		K 3054 2021 T1		

Het is aanbevolen om na de installatie een controle op de uitstoot uit te voeren.

Pellets

Pellets zijn cilindres van geperst hout van zaagsel uit de houtverwerking (chips en zaagsel), geproduceerd door zagerijen en timmerlieden. Het product wordt compact zonder dat additieven en chemische stoffen worden toegevoegd dankzij de lignine, een bindmiddel aanwezig in het hout, waardoor een natuurlijke brandstof met een hoog rendement wordt verkregen.

Het gebruik van vervallen pellets of ander ongeschikt materiaal kan leiden tot beschadiging van kachelonderdelen en een slechte werking: de garantie zal in dit geval vervallen en de fabrikant zal niet meer aansprakelijk zijn.

Gebruik voor onze kachel pellets met een diameter van 6 mm, een lengte van 30 mm, A1-certificaat volgens UNI EN ISO 17225-2 en een maximale vochtigheid van 8 %. De pellets uit de buurt van warmtebronnen opslaan en niet in vochtige of explosiegevaarlijke omgevingen.



Onderhoud en reiniging van de kachel Mignon/Petite Mod.6

Alvorens reiniging- of onderhoudswerkzaamheden uit te voeren op de kachel de volgende maatregelen nemen:

- controleer of alle kachelonderdelen koud zijn.
- controleer of de as koud is.
- controleer of de hoofdschakelaar op "OFF" staat.
- controleer of de stekker niet meer in het stopcontact zit om toevallig contact te vermijden.
- als het onderhoud is afgerond, controleren of alles in orde is, net zoals voor de onderhoudsbeurt (controleer of de vuurpot juist is geplaatst).



Volg zorgvuldig de volgende reinigingsinstructies. Als deze instructies niet worden in acht genomen, kunnen storingen optreden in het bedrijf van de kachel.

Reiniging van de vuurpot en de support van de vuurpot

Als de vlam rood en zwak is en zwarte rook aanwezig is, betekent dit dat as aanwezig is die moet verwijderd worden om de correcte werking van de kachel te herstellen. Verwijder de vuurpot elke dag uit zijn houder. Verwijder de as en eventuele korsten uit de vuurpot. De openingen vrijmaken met behulp van een puntig voorwerp (niet meegeleverd).

Deze handeling moet uitgevoerd worden voor elke inschakeling, vooral als andere pellets worden gebruikt dan aanbevolen door de fabrikant. De frequentie van deze handeling is afhankelijk van het gebruik van de kachel en de gekozen pellets.

Het is ook verstandig om de support van de vuurpot te controleren en de eventuele as met een stofzuiger te verwijderen.

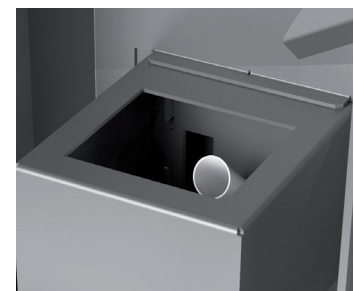

Asla

Open de deur en gebruik een stofzuiger om alle as, afgezet in de asla, te verwijderen.

Deze handeling moet af en toe uitgevoerd worden, naargelang de kwaliteit van de gebruikte pellets.



Reiniging van het glas

Het glas is zelfreinigend. Terwijl de kachel in werking is, wordt lucht over het oppervlak geblazen om de as en het vuil te verwijderen. Desondanks komt een grijze laag op de glasruit na enkel uren. Deze kan verwijderd worden als de kachel uitgeschakeld is. Hoe vuil de glasruit wordt, is ook afhankelijk van de kwaliteit van de gebruikte pellets en de hoeveelheid.

De glasruit moet gereinigd worden als de kachel koud is en met producten die door de fabrikant worden aangeraden en door hem zijn getest.

Bij het uitvoeren van deze handeling steeds controleren of de grijze afdichting rond het glas in goede staat verkeert; als u niet controleert of deze pakking efficiënt is, kan dit de werking van de kachel schaden. Pellets van lage kwaliteit veroorzaken in elk geval een vuile glasruit.



Als het glas is gebroken, de kachel niet inschakelen.

Reiniging oppervlakken

Om de oppervlakken te reinigen, een doek gedrenkt in water of water met een neutrale detergent gebruiken.



Agressieve detergents of verduuners kunnen de oppervlakken van de kachel schaden. Alvorens een detergent te gebruiken, adviseren wij om hem te testen op een klein deel van de kachel dat niet zichtbaar is. Neem anders contact op met het erkend assistance centre voor informatie over het product.

Reiniging van de metalen delen

Om de metalen delen te reinigen, een zacht doek gedrenkt in water gebruiken. De metalen delen nooit met alcohol, petroleum, verduuners of andere ontvettende stoffen reinigen. Als deze stoffen toch worden gebruikt, kan de fabrikant niet aansprakelijk worden gesteld.

Eventuele variaties in de kleur van de metalen delen kunnen veroorzaakt worden door een verkeerd gebruik van de kachel.



De vuurpot moet dagelijks en de asla moet vaak gereinigd worden. Door gebrek aan reinigingen kan het opstarten van de kachel belet worden waardoor schade aan de kachel en aan de omgeving wordt berokkend (uitstoot van onverbrand materiaal en roet). De pellets die in de vuurpot zijn achtergebleven omdat de kachel niet is opgestart, mogen niet hergebruikt worden.

REINIGING DOOR TECHNICI

Controleer elk jaar

Reinig de verbrandingskamer

Verwijder de vuurpot, verwijder alle resten en reinig hem. (foto 1)

Verwijder de centrale schroef die de verbrandingskamer bevestigt. (foto 2)

Verwijder de wanden van de verbrandingskamer en verwijder de resten die achter deze wand zijn gebleven. (foto 3)



Reiniging van het clearing systeem

Totdat een redelijke ervaring is opgedaan m.b.t. de bedrijfsomstandigheden is het raadzaam om dit onderhoud minstens een keer per maand uit te voeren.

- verwijder de stroomtoevoerkabel;
- verwijder de dop van de T-koppeling en vervolg met de reiniging van de pijpen. Vooral de eerste keren contact opnemen met bevoegd personeel;
- reinig zorgvuldig het rookafvoersysteem: neem hiervoor contact op met een professionele schoorsteenveger;
- jaarlijks achter de binnenpanelen het stof, de spinnenwebben, enz. verwijderen, besteed bijzondere aandacht aan de ventilators.

Reiniging van de ventilators

De kachel wordt met ventilators geleverd (milieu en rook) die zich op de achterzijde en onder de kachel bevinden.

Door stof- of asafzetting op de bladen kan onbalans van de ventilators leiden tot luidruchtigheid. De ventilators moeten daarom minstens een keer per jaar gereinigd worden.

Daar hiervoor verschillende delen van de kachel moeten gedemonteerd worden, is het aanbevolen om dit door onze technici te laten uitvoeren.

Reiniging op het einde van de winter

Op het einde van de winter, als de kachel een hele poos niet meer zal worden gebruikt, is het raadzaam om een algemene reiniging uit te voeren:

- Verwijder alle pellets uit het reservoir en uit de toevoerschroef;
- Reinig voorzichtig de vuurpot, de support van de vuurpot, de verbrandingskamer en de asla.

Als de vorige punten zijn uitgevoerd, betekent dit dat de staat van de kachel werd gecheckt. De rookafvoerbuïs of het rookgaskanaal moet grondig gereinigd worden en de staat van de korf moet gecontroleerd worden.

Indien nodig een nieuwe bestellen bij ons erkend assistance centre.

Smeer indien nodig de scharnieren en de hendel van de deur. Controleer ook de keramische vezelkoord van het glas, aan de binnenkant van de deur; als deze versleten of te droog is, een nieuwe bestellen bij ons erkend assistance centre.

Alvorens reiniging- of onderhoudswerkzaamheden uit te voeren op de kachel de volgende maatregelen nemen:

- controleer of alle kachelonderdelen koud zijn.
- controleer of de as koud is.
- controleer of de hoofdschakelaar op "OFF" staat.
- controleer of de stekker niet meer in het stopcontact zit om toevallig contact te vermijden.
- als het onderhoud is afgerond, controleren of alles in orde is, net zoals voor de onderhoudsbeurt (controleer of de vuurpot juist is geplaatst).



Volg zorgvuldig de volgende reinigingsinstructies. Als deze instructies niet worden in acht genomen, kunnen storingen optreden in het bedrijf van de kachel.

Reiniging van de vuurpot en de support van de vuurpot

Als de vlam rood en zwak is en zwarte rook aanwezig is, betekent dit dat as aanwezig is die moet verwijderd worden om de correcte werking van de kachel te herstellen. Verwijder de vuurpot elke dag uit zijn houder. Verwijder de as en eventuele korsten uit de vuurpot. De openingen vrijmaken met behulp van een puntig voorwerp (niet meegeleverd).

Deze handeling moet uitgevoerd worden voor elke inschakeling, vooral als andere pellets worden gebruikt dan aanbevolen door de fabrikant. De frequentie van deze handeling is afhankelijk van het gebruik van de kachel en de gekozen pellets.

Het is ook verstandig om de support van de vuurpot te controleren en de eventuele as met een stofzuiger te verwijderen.

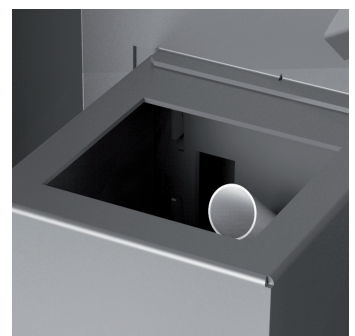

Dagelijkse reiniging door krassen (indien beschikbaar)

Op het uitgeschakelde fornuis drukt u 5 of 6 keer op de schraper van de warmtewisselaar door eerst de hendel tussen de roosters te trekken, van waaruit de kamerlucht naar buiten stroomt en vervolgens te duwen.

- Duw de schraper op de gesloten deur naar de kachel (fig. 12).
- Trek de schraper uit de gesloten deur (fig. 13).

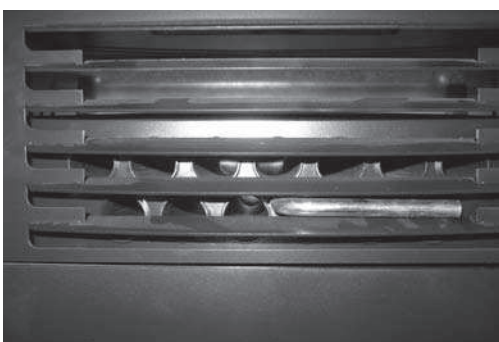

Pict. 12: gedeactiveerde schraper



Pict. 13: geactiveerde schraper

Reiniging van de treffer

Verwijder het vuurscherm volgens de instructies op de afbeeldingen. (Afbeelding 14-15-16-17). Gebruik een stofzuiger om het bovenste deel van de resterende as te reinigen. Wanneer u klaar bent, installeert u het vuurscherm en zorgt u ervoor dat de 3 ondersteuningshaken zijn correct geplaatst.



Pict. 14: Til het vuurscherm op



Pict. 15:
Til het vuurscherm op



Pict. 16:
Draai het vuurscherm

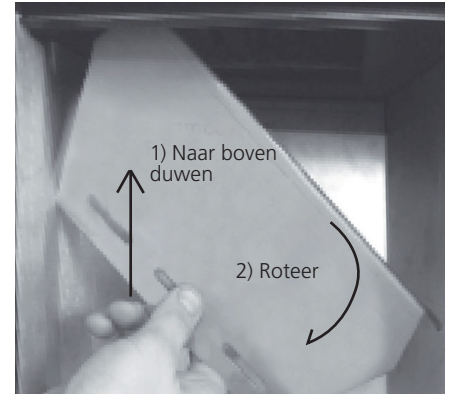

Pict. 17:
Verwijder het vuurscherm

Asla

Open de deur en gebruik een stofzuiger om alle as, afgezet in de asla, te verwijderen

Deze handeling moet af en toe uitgevoerd worden, naargelang de kwaliteit van de gebruikte pellets.



Reiniging van het glas

Het glas is zelfreinigend. Terwijl de kachel in werking is, wordt lucht over het oppervlak geblazen om de as en het vuil te verwijderen. Desondanks komt een grijze laag op de glasruit na enkel uren. Deze kan verwijderd worden als de kachel uitgeschakeld is. Hoe vuil de glasruit wordt, is ook afhankelijk van de kwaliteit van de gebruikte pellets en de hoeveelheid.

De glasruit moet gereinigd worden als de kachel koud is en met producten die door de fabrikant worden aangeraden en door hem zijn getest.

Bij het uitvoeren van deze handeling steeds controleren of de grijze afdichting rond het glas in goede staat verkeert; als u niet controleert of deze pakking efficiënt is, kan dit de werking van de kachel schaden. Pellets van lage kwaliteit veroorzaken in elk geval een vuile glasruit.



Als het glas is gebroken, de kachel niet inschakelen.

Reiniging oppervlakken

Om de oppervlakken te reinigen, een doek gedrenkt in water of water met een neutrale detergent gebruiken.



Agressieve detergents of verdunners kunnen de oppervlakken van de kachel schaden. Alvorens een detergent te gebruiken, adviseren wij om hem te testen op een klein deel van de kachel dat niet zichtbaar is. Neem anders contact op met het erkend assistance centre voor informatie over het product.

Reiniging van de metalen delen

Om de metalen delen te reinigen, een zacht doek gedrenkt in water gebruiken. De metalen delen nooit met alcohol, petroleum, verdunners of andere ontvettende stoffen reinigen. Als deze stoffen toch worden gebruikt, kan de fabrikant niet aansprakelijk worden gesteld.

Eventuele variaties in de kleur van de metalen delen kunnen veroorzaakt worden door een verkeerd gebruik van de kachel.



De vuurpot moet dagelijks en de asla moet vaak gereinigd worden. Door gebrek aan reinigingen kan het opstarten van de kachel belet worden waardoor schade aan de kachel en aan de omgeving wordt berokkend (uitstoot van onverbrand materiaal en roet). De pellets die in de vuurpot zijn achtergebleven omdat de kachel niet is opgestart, mogen niet hergebruikt worden.

REINIGING DOOR TECHNICI

Controleer elk jaar

Reinig de verbrandingskamer

Verwijder de vuurpot, verwijder alle resten en reinig hem. (foto 1)



De verbrandingskamer reinigen: (een keer per maand)

Wanneer de oven uit en koud is:

Verwijder de kras als de deur gesloten is. Activeer de kras 5/6 keer om de vervangende buizen schoon te maken. Laat na het reinigen de scratch open om de binnenwanden gemakkelijker te kunnen verwijderen.

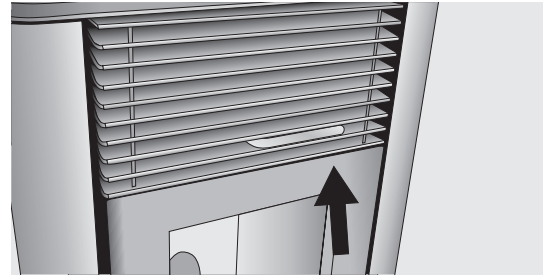

- Öffnen Sie die Tür und entfernen Sie den Brenntopf und den Aschebehälter (Abb. 1)

- Deflektorblech (im Brennraum oben – trapezförmiges Blech) entfernen

Elimineer de buitenste brandwerende schotten. Verplaats de schotjes zonder te roteren.

Gebruik indien nodig een schroevendraaier of een vergelijkbaar gereedschap om de schotten te verwijderen (Afbeelding 2-3-4). Verwijder het centrale schot van de verbrandingskamer (fig. 5).

Verwijder de zijbinnenschotten. Gebruik een schroevendraaier (afb. 6 - 6.1 - 6.2.).

Verwijder de onderkant van de verbrandingskamer. Gebruik een schroevendraaier en begin zeker aan de rechterkant (Fig. 7-8-9).

Verwenden Sie einen Staubsauger, um den Verbrennungsraum von der Asche zu reinigen (Abb. 10).



Fig. 1



Fig. 2

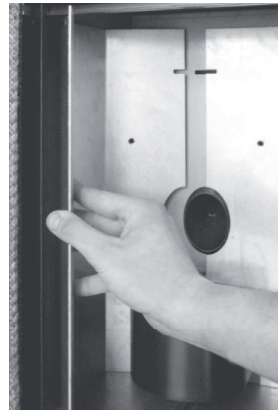

Fig. 3



Fig. 4



Fig. 5



Fig. 6



Fig. 6.1



Fig. 6.2



Fig. 7



Fig. 8



Fig. 9



Fig. 10

Reiniging van het clearing systeem

Totdat een redelijke ervaring is opgedaan m.b.t. de bedrijfsomstandigheden is het raadzaam om dit onderhoud minstens een keer per maand uit te voeren.

- verwijder de stroomtoevoerkabel;
- verwijder de dop van de T-koppeling en vervolg met de reiniging van de pijpen. Vooral de eerste keren contact opnemen met bevoegd personeel;
- reinig zorgvuldig het rookafvoersysteem: neem hiervoor contact op met een professionele schoorsteenveger;
- jaarlijks achter de binnenpanelen het stof, de spinnenwebben, enz. verwijderen, besteed bijzondere aandacht aan de ventilators.

Reiniging van de ventilators

De kachel wordt met ventilators geleverd (milieu en rook) die zich op de achterzijde en onder de kachel bevinden.

Door stof- of asafzetting op de bladen kan onbalans van de ventilators leiden tot luidruchtigheid. De ventilators moeten daarom minstens een keer per jaar gereinigd worden.

Daar hiervoor verschillende delen van de kachel moeten gedemonteerd worden, is het aanbevolen om dit door onze technici te laten uitvoeren.

Reiniging op het einde van de winter

Op het einde van de winter, als de kachel een hele poos niet meer zal worden gebruikt, is het raadzaam om een algemene reiniging uit te voeren:

- Verwijder alle pellets uit het reservoir en uit de toevoerschroef;
- Reinig voorzichtig de vuurpot, de support van de vuurpot, de verbrandingskamer en de asla.

Als de vorige punten zijn uitgevoerd, betekent dit dat de staat van de kachel werd gecheckt. De rookafvoerbuïs of het rookgaskanaal moet grondig gereinigd worden en de staat van de korf moet gecontroleerd worden.

Indien nodig een nieuwe bestellen bij ons erkend assistance centre.

Smeer indien nodig de scharnieren en de hendel van de deur. Controleer ook de keramische vezelkoord van het glas, aan de binnenkant van de deur; als deze versleten of te droog is, een nieuwe bestellen bij ons erkend assistance centre.



De reiniging van de onderdelen moet steeds uitgevoerd worden als de kachel volledig koud is en van het net is afgesloten om brandwonden en thermische schokken te voorkomen. De kachel heeft niet veel onderhoud nodig indien gecertificeerde kwaliteitpellets worden gebruikt. Het vereiste onderhoud varieert naargelang de gebruiksomstandigheden (herhaaldelijke in- en uitschakelingen) en is afhankelijk van de vereiste prestaties.

Delen	Dagelijks	Om de 2-3 dagen	Wekelijks	Om de 15 dagen	Om de 30 dagen	Om de 60-90 dagen	Jaarlijks / 1200-1400 uren
Vuurpot	◇						
Askamer reinigen		◇					
Asla reinigen		◇					
Reiniging deur en glas		◇					
Vuurscherm reinigen		◇					
Reiniging binnenkant warmtewisselaar/ kamer rookventilator						•	
Volledige reiniging wisselaar							•
Reiniging "T" afvoer						•	
Schoorsteenpijp							•
Deurpakking as						•	
Interne delen							•
Schoorsteenpijp							•
Elektromechanische onderdelen							•

- ◇ door de gebruiker
- door de erkende technische ondersteuning



Om de 1200 bedrijfsuren stuurt de elektronische kaart een waarschuwingssignaal en op de display verschijnt **"SERVICE"**. Dit betekent dat een grondige reiniging van de kachel is vereist aan de hand van een CAT. Als deze reiniging niet wordt uitgevoerd, kan dit leiden tot het falen van de kachel, een slechte verbranding en dus een lager rendement.

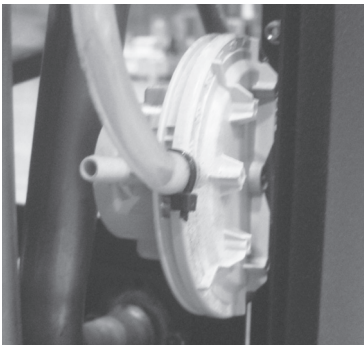

Drukschakelaar: bewaakt depressie in het rookkanaal. Hij is ontworpen om de toevoerschroef uit te schakelen als het rookkanaal is verstopt of als aanzienlijke tegendruk door wind aanwezig is. Op het tijdstip van tussenkomst van de drukschakelaar zal **"ALAR-DEP-FAIL"** verschijnen.

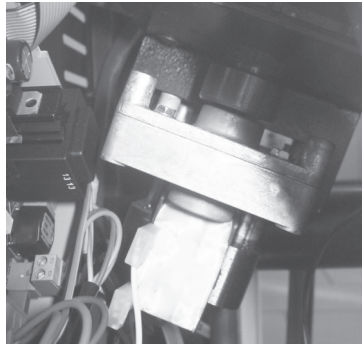

Reductiemotor: als de motor stopt, blijft de kachel werken tot de vlam uitgaat omdat brandstof ontbreekt en tot hij is afgekoeld tot op het minimumniveau.

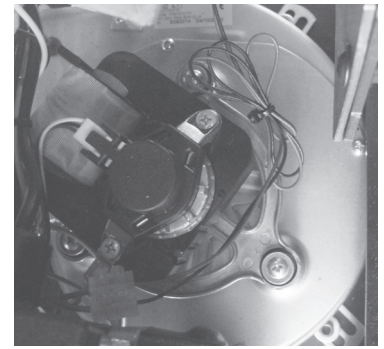

Sensor rookgastemperatuur thermokoppel dat de temperatuur van de rookgassen meet tijdens de werking of de kachel uitschakelt wanneer de rookgastemperatuur onder de ingestelde waarde daalt.



Elektrische veiligheid: de kachel is beveiligd tegen plotse stroompieken (bv. bliksem) door middel van de hoofdzekering 4 A die zich op het besturingspaneel bevindt, op de achterzijde van de kachel. De andere zekeringen voor de bescherming van de elektronische kaarten bevinden zich op de kaarten zelf.



Pellets temperatuur veiligheid: In het zeldzame geval dat er een te hoge temperatuur in de tank aanwezig is, zal de thermostaat met manuele reset een alarm veroorzaken **"ALAR-SIC-FAIL"** en de pelletkachel stoppen. U moet de werking van het systeem resetten via het apparaat op de achterzijde van de thermokachel.



Kamerthermostaat: de kamerthermostaat neemt de temperatuur waar, aanwezig in de kamer. Als hij waarneemt dat de kachel de ingestelde temperatuur op de display heeft bereikt, wordt de ECO werking ingeschakeld om brandstof te besparen. De kamerthermostaat moet zodanig geplaatst worden dat hij niet door de kacheltemperatuur kan worden beïnvloed.



Knoeien met de veiligheidsvoorzieningen is verboden. Enkel nadat de oorzaak van de tussenkomst van het veiligheidssysteem werd geëlimineerd, kan de kachel weer ontstoken worden en kan de automatische werking van de sensor gereset worden. Om te begrijpen welke storing is opgetreden, in de handleiding de paragraaf m.b.t. de alarmen raadplegen, waarin wordt uitgelegd hoe u moet handelen, naargelang het bericht verschenen op de display van de kachel.

Storingen en oplossingen



Reparaties mogen uitsluitend door een gespecialiseerde technicus uitgevoerd worden als de kachel volkomen koud is en de stroom van de kachel werd afgesloten. Het is verboden om zonder toestemming wijzigingen aan de kachel aan te brengen en niet originele vervangingsonderdelen te gebruiken. De vetgedrukte tekst verwijst naar handelingen die door gespecialiseerd personeel moeten uitgevoerd worden.

Storingen en oplossingen

Daar zowel de werking als de onderdelen van de kachels worden getest, betekent dit dat ze in perfecte staat worden geleverd. Vergeet niet dat het transport, het afladen, de verplaatsingen het incorrect gebruik of gebrek aan onderhoud de oorzaak kunnen zijn van schade.

De algemene storingen kunnen opgelost worden via onderstaande tabel.

Indien u het beschreven probleem zodoende niet heeft opgelost, moet u contact opnemen met het erkend service center.

STORING	MOGELIJKE OORZAAK	OPLOSSING
Display uit en toetsen werken niet	<ol style="list-style-type: none"> 1. Stroomstoring in het netwerk 2. Terugschakeling uit 3. Display defect 4. Fout in de communicatie tussen de display en de kaart 5. Zekering kaart onderbroken 6. Kaart defect 	<ol style="list-style-type: none"> 1. Controleer of de kabel is aangesloten 2. Gebruik de terugschakeling 3. Haal de stekker uit het stopcontact en wacht een ongeveer een minuut, schakel weer in. Als het probleem blijft, contact opnemen met een erkend service center. 4. Controleer of de display en de kaart goed zijn aangesloten. Contact opnemen met het erkend service center 5. Neem contact op met een erkend service center 6. Neem contact op met een erkend service center
Afstandsbediening niet efficiënt	<ol style="list-style-type: none"> 1. Te ver van de kachel 2. Geen batterij in de afstandsbediening 3. De afstandsbediening is stuk 	<ol style="list-style-type: none"> 1. Dichter bij de kachel plaatsen 2. Controleer en verander de batterijen 3. Herplaats de afstandsbediening
Mislukte ontsteking van de kachel	<ol style="list-style-type: none"> 1. Te veel as op rooster 2. Verkeerde inschakelingsprocedure 	<ol style="list-style-type: none"> 1. Het rooster reinigen 2. Herhaal de inschakelingsprocedure. Als het probleem blijft, contact opnemen met het erkend service center.
Rook komt uit het rooster	<ol style="list-style-type: none"> 1. Stroomuitval 	<ol style="list-style-type: none"> 1. Als de inschakelingsfase en de werking van de ventilator wordt onderbroken kan een kleine hoeveelheid rook ontstaan.
De hete lucht ventilator werkt niet	<ol style="list-style-type: none"> 1. De kachel is nog niet opgewarmd 	<ol style="list-style-type: none"> 1. Wacht tot de ontstekingscyclus is voltooid. Als de juiste temperatuur wordt bereikt, zal de ventilator automatisch starten. Als het probleem blijft, contact opnemen met het erkend service center.

De kachel gaat niet automatisch aan	<ol style="list-style-type: none"> 1. De tank is leeg. 2. De weerstand bereikt de temperatuur niet 3. Weerstand beschadigd 4. Weinig pellets vallen 5. Storing van de motor van de schroef 6. Het rooster staat niet op zijn plaats of is vuil 7. Verstopping door nesten of vreemde voorwerpen in de schoorsteen of kachel 8. Controleer de werking van de gloeibougie 9. De aslade is niet goed gesloten 10. Rookkanaal en schoorsteen verstopt 11. Rookafzuiger werkt niet 12. Storing temperatuursensor 13. Pellets vochtig 	<ol style="list-style-type: none"> 1. Vul de tank met pellets 2. Controleer de elektrische draden en zekeringen, vervang indien de weerstand is gebroken. 3. Vervang de weerstand 4. Het is aangeraden om de voeding los te koppelen voor u controleert: <ul style="list-style-type: none"> - of de pellets niet in de tank verstrikken - of de vijzel niet door vuil is vastgelopen - in welke staat de afdichting van de pelletdeur verkeert 5. Neem contact op met een erkend service center 6. Controleer of het gat in de vuurpot overeenkomt met de gloeibougie, reinig de vuurpot 7. Verwijder vreemde voorwerpen uit de schoorsteen of het rookgaskanaal 8. Controleer of er stroom is. Vervang de bougie indien verbrand 9. Sluit de aslade 10. Voer een periodieke reiniging uit 11. Controleer de werking van de rookafzuiger 12. Neem contact op met een erkend service center 13. Zorg voor een droge opbergplaats van de pellets en vervang door droge pellets
Sluit de kachel. Geen toevoer van pellets naar de verbrandingskamer	<ol style="list-style-type: none"> 1. De tank is leeg 2. Geen pellets in de vijzel 3. Technische storing van de vijzel 4. Defect reductiemotor 5. Fout elektronische kaart 	<ol style="list-style-type: none"> 1. Laad pellets in de tank. 2. Vul de tank en vervolg zoals aangeduid voor de ontsteking van de kachel. 3. HET IS AANGERADEN om de voeding los te koppelen voor u: <ul style="list-style-type: none"> - de tank leegt en handmatig de vijzel van zaagsel ontdoet - verstoppingen uit de koker verwijdert - stof en pellets van de bodem van de tank verwijdert 4. Vervang de reductiemotor 5. Vervang de elektronische kaart
De kachel werkt een paar minuten en gaat dan uit	<ol style="list-style-type: none"> 1. De ontstekingscyclus is niet voltooid 2. Tijdelijk stroomgebrek 3. Rooksonde defect, gebroken of niet ingevoerd 	<ol style="list-style-type: none"> 1. Opnieuw inschakelen 2. Opnieuw inschakelen 3. Controleren en sensors vervangen
Ventilator rookafzuiger stopt niet	<ol style="list-style-type: none"> 1. De kachel is nog niet afgekoeld 	<ol style="list-style-type: none"> 1. Laat de kachel afkoelen. De ventilator zal na de afkoeling stoppen. Als het probleem blijft, contact opnemen met het erkend service center.

<p>De kachel is in het begin van de vuurpot verstopt, brandt onregelmatig, deurglas wordt vuil, de vlam is langwerpige, rood en zwak.</p>	<ol style="list-style-type: none"> 1. Rookkanaal met te lange of verstopte delen 2. Te veel pellets 3. Te veel pellets of as in de vuurpot 4. Vuurpot niet gevonden in de houder 5. Wind tegengesteld aan de rookgasstroom 6. Onvoldoende verbrandingslucht 7. Verander het type pellets 8. Motor van rookafzuiger beschadigd 9. Deur niet goed gesloten 	<ol style="list-style-type: none"> 1. Voer een periodieke reiniging uit. Zie paragraaf kachelinstallatie in handleiding. Controleer of de schoorsteen schoon is 2. In de parameters het laadniveau van de pellets verminderen 3. Reinig de vuurpot nadat de kachel volledig is uitgeschakeld. Als de storing aanhoudt, contact opnemen met het erkend service center 4. Controleer of het gat in de vuurpot overeenkomt met de gloeibougie 5. Controleer of monteer een windvrije schoorsteenkap 6. Controleer de correcte positie van de vuurpot, check of hij schoon is en of de luchtinlaat vrij is, controleer de staat van de deurafdichting, verhoog in de parameter het niveau van de ventilatorsnelheid voor de rookafzuiging. Contact opnemen met het erkend service center 7. Controleer de kwaliteit van de pellets. Contact opnemen met het erkend service center 8. Verhoog in de parameters het niveau van de ventilatorsnelheid voor de rookafzuiging. Controleer en vervang eventueel de motor 9. Controleer de pakking en goede afdichting van het glas
<p>Geur van rook in het milieu De kachel uitschakelen</p>	<ol style="list-style-type: none"> 1. Arme verbranding 2. Slechte werking van de rookventilator 3. Verkeerde installatie van het rookgaskanaal 4. Verstopte schoorsteen 	<ol style="list-style-type: none"> 1. Contact opnemen met het erkend service center 2. Contact opnemen met het erkend service center 3. Contact opnemen met het erkend service center 4. Contact opnemen met het erkend service center
<p>In automatisch werkt de kachel steeds op volle toeren</p>	<ol style="list-style-type: none"> 1. Kamerthermostaat op maximum ingesteld 2. Storing van de temperatuursensor 3. Besturingspaneel defect of beschadigd 	<ol style="list-style-type: none"> 1. Reset de thermostaattemperatuur 2. Controleer de werking van de sensor en vervang hem indien nodig 3. Controleer het besturingspaneel en vervang het indien nodig
<p>De motor van de rookafzuiging werkt niet.</p>	<ol style="list-style-type: none"> 1. Geen spanning op de kachel 2. De motor is beschadigd 3. De printplaat is beschadigd 4. Het besturingspaneel faalt 	<ol style="list-style-type: none"> 1. Controleer de voedingsspanning en de zekering. 2. Controleer de motor en de capacitor en vervang indien nodig. 3. Vervang de printplaat. 4. Vervang het besturingspaneel.

<p>Het vuur gaat uit of de kachel stopt automatisch</p>	<ol style="list-style-type: none"> 1. De pellettank is leeg 2. Geen stroom 3. Geen pellettoevoer 4. Te veel as op het rooster 5. Interventie temperatuursonde veiligheid pellets 6. Vijzel geblokkeerd door vuil 7. De deur is niet goed gesloten of de pakkingen zijn versleten 8. Ongeschikte pellets 9. Pellets laag 10. Schoorsteen of rookkanaal verstopt door nesten of vreemde voorwerpen 11. Drukschakelaar afgesloten 12. Storing motor rookafzuiging 13. Alarm actief 	<ol style="list-style-type: none"> 1. Vul de tank met pellets 2. Controleer plug en stroomaanwezigheid 3. Vul de tank met pellets 4. Reinig de vuurpot 5. Laat de kachel volledig afkoelen, reset de handmatige reset en start de kachel opnieuw. <p>Als het probleem blijft, contact opnemen met een erkend service center.</p> <ol style="list-style-type: none"> 6. Trek de stekker uit, leeg de tank, verwijder vreemde voorwerpen. 7. Sluit de deur of vervang de pakkingen door originele 8. Gebruik een ander type pellets, aangeraden door de fabrikant. Soms moet in de parameters het laadniveau van de pellets gewijzigd worden, naargelang het type. 9. Via de parameter het laadniveau doen toenemen. De brandstoftoevoer moet door een erkend technicus gecontroleerd worden. 10. Verwijder vreemde voorwerpen uit de schoorsteen. Reinig het rookgaskanaal. Voer een periodieke reiniging uit. 11. Controleer of het rookgaskanaal is verstopt en of de drukschakelaar goed werkt. 12. Controleer de motor en vervang hem indien nodig. 13. Zie paragraaf alarmen
<p>De luchtventilator (omgevingslucht) stopt nooit</p>	<ol style="list-style-type: none"> 1. Temperatuursensor temperatuurcontrole defect of beschadigd 2. Storing rooksonde 	<ol style="list-style-type: none"> 1. Controleer de werking van de sensor en vervang hem indien nodig 2. Vervang de rooksonde
<p>De kachel gaat niet aan.</p>	<ol style="list-style-type: none"> 1. Stroomgebrek 2. Pelletsonde geblokkeerd 3. Zekering gesmolten 4. Drukschakelaar beschadigd (blokkering aangeduid) 5. Rookafvoer of buis verstopt 	<ol style="list-style-type: none"> 1. Controleer of het elektrisch stopcontact is aangesloten en of de hoofdschakelaar op "I" staat. 2. De thermostaat achteraan de kachel resetten, vervang de thermostaat indien het opnieuw voorvalt. 3. De zekering vervangen 4. De drukschakelaar vervangen 5. Reinig de rookafvoerbuis en/of het rookgaskanaal



Als storingen optreden, voortvloeiend uit het niet naleven van bovenstaande normen, wijst de fabrikant iedere verantwoordelijkheid af en zal de garantie vervallen. Als de instructies niet worden in acht genomen zal de tussenkomst van het service center voor rekening van de klant vallen.

ALGEMENE GARANTIE

Alle producten worden onderworpen aan een zorgvuldige test en zijn gedekt door een garantie van 24 maanden, vanaf de datum van aankoop, aangetoond door de factuur of kasbon, die aan het bevoegd technisch personeel moet worden voorgelegd. Als deze documenten niet worden voorgelegd, zal het recht op garantie vervallen.

Met garantie bedoelen wij de kosteloze vervanging of reparatie van onderdelen van het apparaat die door fabricagefouten defect zijn.

1. De garantie, die fabricagefouten en materiaalfouten dekt, vervalt:

- door ingrepen van niet geautoriseerd personeel;
- door transportschade of oorzaken niet toewijsbaar aan de fabrikant
- door een niet correcte installatie;
- door een verkeerde elektrische aansluiting;
- door het niet uitvoeren van periodiek onderhoud;
- door natuurrampen (bliksem, overstroming enz.);
- door verkeerd gebruik en onderhoud.

2. De volledige vervanging van de machine kan pas plaatsvinden in specifieke gevallen, na deskundig oordeel en onweerlegbaar criterium van de fabrikant.

3. Het bedrijf wijst elke aansprakelijkheid af voor directe of indirecte schade aan personen, dieren of zaken, voortvloeiend uit het niet naleven van de instructies in deze handleiding en in het bijzonder met betrekking tot de waarschuwingen inzake de installatie, het gebruik en onderhoud van het toestel.

GARANTIEBEPERKINGEN

De beperkte garantie dekt fabricagefouten, op voorwaarde dat het product niet is beschadigd door onjuist gebruik, nalatigheid, onjuiste aansluiting, sabotage of installatiefouten.

De volgende componenten worden door een garantie van twaalf maanden gedekt:

- vuurpot;
- weerstand

De volgende onderdelen zijn niet door de garantie gedekt:

- glas van de deur;
- pakkingen en vezelpakking van de deur;
- lak;
- majolica;
- afstandsbediening
- interne schotten
- schade door een ongeschikte installatie en/of verzuim van de klant.

De afbeeldingen in de handleiding zijn louter indicatief en het is dus mogelijk dat ze niet overeenstemmen met uw product. Ze zijn bedoeld als voorbeeld om de werking van het product te begrijpen.

Σας ευχαριστούμε που προτιμήσατε ένα από τα προϊόντα μας, το αποτέλεσμα πολλών χρόνων εμπειρίας και συνεχούς έρευνας για ανώτερη ποιότητα από άποψη ασφάλειας, αξιοπιστίας και απόδοσης. Σε αυτό το εγχειρίδιο θα βρείτε όλες τις πληροφορίες και τις συμβουλές που χρειάζεστε για να χρησιμοποιήσετε το προϊόν σας στο μέγιστο της ασφάλειας και της αποδοτικότητας.



Συνιστάται να εκτελείτε την εγκατάσταση και την πρώτη έναρξη από το δικό μας εξουσιοδοτημένο κέντρο σέρβις που, εκτός από την πραγματοποίηση της εγκατάστασης σε άριστες συνθήκες, ελέγχει και τη λειτουργία της συσκευής.

- Οι λανθασμένες εγκαταστάσεις, η εσφαλμένη συντήρηση, η ακατάλληλη χρήση του προϊόντος απαλλάσσουν τον κατασκευαστή από κάθε ζημιά που προκύπτει από τη χρήση της σόμπας.
- Η συσκευή δεν θα πρέπει να χρησιμοποιείται ως αποτεφρωτήρας, ούτε θα πρέπει να χρησιμοποιούνται καύσιμα εκτός από πέλλετ.
- Το εγχειρίδιο αυτό έχει καταρτιστεί από τον κατασκευαστή και αποτελεί αναπόσπαστο μέρος του προϊόντος και πρέπει να το συνοδεύει σε όλη τη διάρκεια της ζωής του. Σε περίπτωση πώλησης ή μεταφοράς του προϊόντος, να βεβαιώνετε πάντα ότι υπάρχει και το εγχειρίδιο, καθώς οι πληροφορίες που περιέχονται σε αυτό απευθύνονται στον αγοραστή, και σε όλα τα πρόσωπα που με διάφορους τρόπους συμβάλλουν στην εγκατάσταση, τη χρήση και συντήρηση.
- Διαβάστε προσεκτικά τις οδηγίες και τις τεχνικές πληροφορίες στο παρόν εγχειρίδιο πριν προχωρήσετε στην εγκατάσταση, τη χρήση και οποιαδήποτε παρέμβαση στο προϊόν.
- Η τήρηση των κατευθυντήριων γραμμών στο παρόν εγχειρίδιο εξασφαλίζει την ασφάλεια του ανθρώπου και του προϊόντος, την οικονομία της λειτουργίας και τη μεγαλύτερη διάρκεια ζωής.
- Ο προσεκτικός σχεδιασμός και η ανάλυση των κινδύνων που εκτέλεσε η εταιρεία μας συνέβαλε στη δημιουργία ενός ασφαλούς προϊόντος. Ωστόσο, πριν κάνετε οτιδήποτε, συνιστάται να ακολουθείτε τις οδηγίες του ακόλουθου εγγράφου και να το έχετε πάντα διαθέσιμο.
- Να είστε πολύ προσεκτικοί όταν χειρίζεστε κεραμικά στοιχεία όπου υπάρχουν.
- Ελέγξτε την ακριβή επιπεδότητα του δαπέδου όπου θα εγκατασταθεί το προϊόν.
- Ο τοίχος όπου πρέπει να τοποθετηθεί το προϊόν δεν πρέπει να είναι κατασκευασμένος από ξύλο ή εύφλεκτο υλικό, και είναι επίσης απαραίτητο να διατηρούνται οι αποστάσεις ασφαλείας.
- Κατά τη διάρκεια της λειτουργίας, ορισμένα μέρη της σόμπας (πόρτα, λαβή, πλευρές) ενδέχεται να αναπτύξουν υψηλές θερμοκρασίες. Να είστε πολύ προσεκτικοί και να πάρετε τις απαραίτητες προφυλάξεις, ειδικά παρουσία παιδιών, ηλικιωμένων, ατόμων με αναπηρία και ζώων.
- Η εγκατάσταση πρέπει να πραγματοποιείται από εξουσιοδοτημένα άτομα (εξουσιοδοτημένο κέντρο τεχνικής υποστήριξης).
- Τα σχεδιαγράμματα και τα σχέδια παρέχονται ως παράδειγμα· Ο κατασκευαστής, προκειμένου να επιδιώξει μια πολιτική συνεχούς ανάπτυξης και ανανέωσης του προϊόντος, μπορεί να κάνει, χωρίς καμία προειδοποίηση, τις αλλαγές που θεωρεί κατάλληλες.
- Συνιστάται, στη μέγιστη ισχύ λειτουργίας της σόμπας, η χρήση γαντιών για τον χειρισμό της θυρίδας φόρτωσης των πέλλετ και της λαβής για το άνοιγμα της πόρτας.
- Απαγορεύεται η εγκατάσταση σε υπνοδωμάτια ή σε περιβάλλοντα με εκρηκτική ατμόσφαιρα.
- Χρησιμοποιήστε μόνο ανταλλακτικά που συνιστώνται από τον προμηθευτή.



Ποτέ μην καλύπτετε το σώμα της σόμπας με οποιονδήποτε τρόπο ή τις οπές στην επάνω πλευρά όταν η συσκευή είναι σε λειτουργία. Όλες οι σόμπες δοκιμάζονται ως προς την έναυσή τους στο εργοστάσιο.

Σε περίπτωση πυρκαγιάς, απενεργοποιήστε το τροφοδοτικό, χρησιμοποιήστε έναν τυπικό πυροσβεστήρα και αν χρειάζεται καλέστε την πυροσβεστική. Επικοινωνήστε με το εξουσιοδοτημένο κέντρο τεχνικής υποστήριξης.

Το παρόν εγχειρίδιο οδηγιών αποτελεί αναπόσπαστο μέρος του προϊόντος: βεβαιωθείτε ότι συνοδεύει πάντα τη συσκευή, ακόμη και σε περίπτωση παραχώρησής της σε άλλο ιδιοκτήτη ή χρήση ή μετακίνησής της σε άλλο χώρο. Σε περίπτωση βλάβης ή απώλειά του, ζητήστε ένα άλλο εγχειρίδιο από το κέντρο τεχνικής υποστήριξης της περιοχής.

Αυτά τα σύμβολα επισημαίνονται συγκεκριμένα μηνύματα σε αυτό το εγχειρίδιο



ΠΡΟΣΟΧΗ: Αυτό το προειδοποιητικό σύμβολο που βρίσκεται σε διάφορα σημεία αυτού του εγχειριδίου υποδεικνύει ότι θα πρέπει να διαβάζετε προσεκτικά και να κατανοείτε το μήνυμα στο οποίο αναφέρεστε, επειδή η μη συμμόρφωση με τα γραπτά μπορεί να προκαλέσει σοβαρή βλάβη στη σόμπα και να θέσει σε κίνδυνο την ασφάλεια των απόμων που τη χρησιμοποιούν.



ΠΛΗΡΟΦΟΡΙΕΣ: Αυτό το σύμβολο έχει σκοπό να επισημάνει τις σημαντικές πληροφορίες για την καλή λειτουργία της σόμπας. Η μη συμμόρφωση με τις απαιτήσεις θα υπονομεύσει τη χρήση της σόμπας και η λειτουργία δεν θα είναι ικανοποιητική.

Κανονισμοί και δήλωση συμμόρφωσης

Η εταιρεία μας δηλώνει ότι η σόμπα συμμορφώνεται με τους ακόλουθους κανόνες για τη σήμανση CE κατά την Ευρωπαϊκή οδηγία:

- 2015/1185 UE
- 2014/30 EE (Οδηγία EMCD) και μεταγενέστερες τροποποιήσεις;
- 2014/35 EE (Οδηγία Χαμηλής τάσης) και μεταγενέστερες τροποποιήσεις;
- 2011/65 EE (οδηγία RoHS 2)
- 2015/863 CE (πρόσφατα τροποποιημένη οδηγία, βλ.

παράρτημα II της [κοινοτικής] οδηγίας 2011/65 CE),
• Οδηγία οικολογικού σχεδιασμού 2009/125/CE.

Κανονισμός CE 2015/1185.

- Κανονισμός περί κατασκευαστικών προϊόντων (CPR-Construction Products Regulation) αρ.305/2011 που αφορά τις κατασκευές
- Για εγκατάσταση στην Ιταλία, ανατρέξτε στο UNI 10683/98 ή σε μεταγενέστερες τροποποιήσεις.

Όλοι οι τοπικοί και εθνικοί νόμοι και τα ευρωπαϊκά πρότυπα πρέπει να πληρούνται κατά την εγκατάσταση της συσκευής.

- EN 55014-1, EN 55014-2, EN 61000-3-2, EN 61000-3-3, EN 60335-1, EN 60335-2-102, EN 62233, EN 50581.

Πληροφορίες σχετικά με την ασφάλεια

Εσφαλμένες εγκαταστάσεις, εσφαλμένη συντήρηση ή ακατάλληλη χρήση του προϊόντος απαλλάσσουν τον κατασκευαστή από οποιαδήποτε ζημιά στη σόμπα και την εταιρεία από τυχόν αστικές ή ποινικές ευθύνες.

Χρησιμοποιείτε μόνο ανταλλακτικά που συνιστά ο προμηθευτής. Η χρήση μη γνήσιων ανταλλακτικών καθιστά το προϊόν δυνητικά επικίνδυνο και απαλλάσσει την εταιρεία από κάθε αστική ή ποινική ευθύνη.

- Η σόμπα πέλλετ πρέπει να λειτουργεί μόνο σε οικιακό περιβάλλον. Αυτή η σόμπα που ελέγχεται από μια ηλεκτρονική πλακέτα επιτρέπει την πλήρη αυτόματη και ελεγχόμενη καύση. Η μονάδα ελέγχου ρυθμίζει τη φάση ανάφλεξης, 5 επίπεδα ισχύος και τη φάση τερματισμού, εξασφαλίζοντας την ασφαλή λειτουργία της σόμπας.

- Ο κάδος που χρησιμοποιείται για την καύση ρίχνει το μεγαλύτερο μέρος της τέφρας που παράγεται από την καύση πέλλετ στο συρτάρι συλλογής. Να ελέγχετε το καλάθι καθημερινά, δεδομένου ότι τα πέλλετ δεν πληρούν πρότυπα υψηλής ποιότητας όλα (χρησιμοποιήστε μόνο πέλλετ που συνιστώνται από τον κατασκευαστή);

Ευθύνη

- Κακή συντήρηση
- Μη συμμόρφωση με τις οδηγίες του εγχειριδίου
- Χρήση που δεν συμμορφώνεται με τις οδηγίες ασφαλείας
- Εγκατάσταση που δεν συμμορφώνεται με τους κανονισμούς της χώρας
- Εγκατάσταση από προσωπικό χωρίς επαρκή κατάρτιση και εκπαίδευση
- Τροποποιήσεις και επιδιορθώσεις χωρίς άδεια από την κατασκευάστρια εταιρεία
- Χρήση μη αυθεντικών ανταλλακτικών
- Άλλα συμβάντα.
- Σε περίπτωση βλάβης του συστήματος ανάφλεξης, μην επιμένετε.
- Η συσσώρευση άκαυστων pellet στον καυστήρα μετά από μια <αποτυχημένη ανάφλεξη> πρέπει να αφαιρεθεί πριν προχωρήσετε σε νέα ανάφλεξη. Πριν από κάθε ανάφλεξη, βεβαιωθείτε ότι η εστία είναι καλά τοποθετημένη και καθαρή.
- Απαγορεύεται η χειροκίνητη φόρτωση καύσιμης ύλης στην εστία. Η μη συμμόρφωση με αυτήν την προειδοποίηση μπορεί να οδηγήσει σε επικίνδυνες καταστάσεις.
- Αξιολογήστε τις στατικές συνθήκες της επιφάνειας που δέχεται το βάρος του προϊόντος.
- Οι έκτακτες εργασίες συντήρησης πρέπει να εκτελούνται μόνο από εξουσιοδοτημένο και εξειδικευμένο προσωπικό.
- Αποσυνδέστε το προϊόν από την ηλεκτρική τροφοδοσία πριν πραγματοποιήσετε οποιαδήποτε εργασία συντήρησης.
- Κατά την πρώτη ανάφλεξη, μπορεί να δημιουργηθεί καπνός λόγω θέρμανσης του χρώματος/βερνικιού του προϊόντος. Συνεπώς, αερίζετε καλά τον χώρο.

Φόρτωση του δοχείου πέλλετ

Το φορτίο καυσίμου γίνεται από την κορυφή της σόμπας ανοίγοντας τη θυρίδα.

Ρίξτε τα πέλλετ στο δοχείο. Για να διευκολυνθεί η διαδικασία, κάντε το σε δύο βήματα:

- Ρίξτε το μισό περιεχόμενο στο δοχείο και περιμένετε να κατέβουν τα καύσιμα στο κάτω μέρος
 - Ολοκλήρωση της λειτουργίας με το δεύτερο μέρος
 - Διατηρείτε πάντα το καπάκι του δοχείου κλειστό μετά τη φόρτωση των πέλλετ
 - Πριν κλείσετε την πόρτα, βεβαιωθείτε ότι δεν υπάρχουν υπολείμματα πέλλετ γύρω από τη φλάντζα. Αν χρειάζεται, καθαρίστε καλά.
- Η σόμπα, όντας ένα προϊόν θέρμανσης, έχει ιδιαίτερα ζεστές εξωτερικές επιφάνειες. Για το λόγο αυτό, συνιστάται προσοχή κατά τη διάρκεια της λειτουργίας ειδικότερα:
- Μην αγγίζετε το σώμα της σόμπας και τα διάφορα εξαρτήματα, μην πλησιάζετε την πόρτα, θα μπορούσαν να προκληθούν εγκαύματα
 - Μην αγγίζετε τα καυσαέρια
 - Μην κάνετε καθαρισμούς οποιουδήποτε τύπου
 - Μην ξεφορτώνετε τις στάχτες.

- Μην ανοίγετε το συρτάρι τέφρας.
- Βεβαιωθείτε ότι τα παιδιά δεν προσεγγίζουν τη σόμπα



Μην αφαιρείτε την προστατευτική σχάρα μέσα στο δοχείο. Κατά τη φόρτωση αποφύγετε την επαφή του σακιού πέλλετ με τις ζεστές επιφάνειες.



- Χρησιμοποιήστε μόνο πέλλετ ξύλου
- Διατηρήστε/φυλάξτε τα πέλλετ σε ξηρούς, όχι υγρούς χώρους.
- Ποτέ μην ρίχνετε πέλλετ απευθείας στο μαγκάλι.
- Η σόμπα πρέπει να τροφοδοτείται μόνο με πέλλετ ποιότητας διαμέτρου 6 mm, πιστοποιημένα A1 κατά UNI EN ISO 17225-2, του τύπου που συνιστάται από τον κατασκευαστή.
- Πριν προχωρήσετε στην ηλεκτρική σύνδεση του λέβητα, θα πρέπει να έχει ολοκληρωθεί η σύνδεση των σωλήνων εκκένωσης με την καπνοδόχο
- Η σχάρα προστασίας που βρίσκεται μέσα στο δοχείο πέλλετ δεν πρέπει ποτέ να αφαιρεθεί
- Στο περιβάλλον στο οποίο εγκαθίσταται η σόμπα, πρέπει να υπάρχει επαρκής ανταλλαγή αέρα.
- **ΑΠΑΓΟΡΕΥΕΤΑΙ** η λειτουργία της σόμπας με την πόρτα ανοιχτή ή με σπασμένο γυαλί.
- Μην χρησιμοποιείτε τη σόμπα ως αποτεφρωτήρα. Η σόμπα πρέπει να χρησιμοποιείται μόνο για την προβλεπόμενη χρήση. Οποιαδήποτε άλλη χρήση θα πρέπει να θεωρηθεί ακατάλληλη και συνεπώς επικίνδυνη. Μην βάζετε άλλα αντικείμενα εντός της δεξαμενής εκτός από πέλλετ
- Όταν λειτουργεί η σόμπα, υπάρχει μια ισχυρή υπερθέρμανση των επιφανειών, του γυαλιού, της λαβής και των σωλήνων: κατά τη διάρκεια της λειτουργίας αγγίζετε αυτά τα μέρη με επαρκή προστασία
- Διατηρήστε τα καύσιμα και τα εύφλεκτα υλικά σε κατάλληλη απόσταση ασφαλείας από τη σόμπα.



Μη σβήνετε ποτέ τη θερμική σόμπα αφαιρώντας την ηλεκτρική ενέργεια. Πάντοτε να ολοκληρώνετε με τη φάση τερματισμού διαφορετικά μπορεί να προκληθούν βλάβες στη δομή και να υπάρχουν προβλήματα στις επόμενες εναύσεις.

Οδηγίες για ασφαλή και αποδοτική χρήση

• Η συσκευή μπορεί να χρησιμοποιηθεί από παιδιά ηλικίας άνω των 8 ετών και από άτομα με μειωμένες φυσικές και νοητικές ικανότητες ή χωρίς εμπειρία ή απαραίτητη γνώση, εφόσον βρίσκονται υπό επίτηρηση ή έχουν λάβει οδηγίες σχετικά με την ασφαλή χρήση της συσκευής και έχουν κατανοήσει τους κινδύνους που ενέχει η χρήση της. Τα παιδιά δεν θα πρέπει να παίζουν με τη συσκευή. Ο καθαρισμός και η συντήρηση που πρέπει να γίνονται από τον χρήστη δεν θα πρέπει να πραγματοποιούνται από παιδιά χωρίς επίτηρηση.

• Μην χρησιμοποιείτε τη σόμπα ως σκάλα ή δομή υποστήριξης.

• Μην βάζετε πάνω στη σόμπα ρούχα για στέγνωμα. Τυχόν απλώστρες ή άλλα παρόμοια θα πρέπει να φυλάσσονται σε απόσταση από τη σόμπα. - Κίνδυνος πυρκαγιάς

• Εξηγήστε προσεκτικά σε ηλικιωμένους, ανάπηρους, και ιδίως στα παιδιά, ότι η σόμπα αποτελείται από υλικό που υπόκειται σε υψηλές θερμοκρασίες και κρατήστε τους μακριά από τη σόμπα κατά τη διάρκεια της λειτουργίας.

• Μην αγγίζετε τη σόμπα με υγρά χέρια, καθώς είναι μια ηλεκτρική συσκευή. Αφαιρείτε πάντα το καλώδιο πριν από την παρέμβαση στη μονάδα.

• Η πόρτα πρέπει πάντα να είναι κλειστή κατά τη διάρκεια της λειτουργίας.

• Η σόμπα πρέπει να συνδέεται ηλεκτρικά με ένα σύστημα εξοπλισμένο με γείωση, όπως απαιτείται από τους ισχύοντες κανονισμούς.

• Η εγκατάσταση πρέπει να είναι κατάλληλα διαστασιολογημένη για την ηλεκτρική ισχύ που έχει δηλωθεί για τη σόμπα.

• Μην πλένετε τα εσωτερικά μέρη της σόμπας με νερό.

Το νερό μπορεί να προκαλέσει βλάβη στην ηλεκτρική μόνωση, προκαλώντας ηλεκτροπληξία.

• Μην εκθέτετε το σώμα σας σε ζεστό αέρα για μεγάλο χρονικό διάστημα. • Μην υπερθερμαίνετε το μέρος όπου διαμένετε και όπου είναι εγκατεστημένη η σόμπα.

Αυτό μπορεί να βλάψει τις φυσικές συνθήκες και να

προκαλέσει προβλήματα υγείας

• Μην εκθέτετε τα φυτά ή τα ζώα απευθείας στη θερμή ροή του αέρα.

• Η σόμπα πέλλετ δεν είναι εξάρτημα μαγειρικής.

• Οι εξωτερικές επιφάνειες μπορεί να ζεσταθούν πολύ κατά τη λειτουργία. Μην τα αγγίζετε παρά μόνο με τις κατάλληλες προστασίες

• Το βύσμα του καλωδίου τροφοδοσίας της συσκευής πρέπει να συνδεθεί μόνο μετά την ολοκλήρωση της εγκατάστασης και της συναρμολόγησης της συσκευής και πρέπει να παραμένει προσβάσιμο μετά την εγκατάσταση, εάν η συσκευή δεν διαθέτει διπολικό διακόπτη κατάλληλο και προσβάσιμο.

• Δώστε προσοχή ώστε το καλώδιο τροφοδοσίας (και τα τυχόν εξωτερικά καλώδια της συσκευής) να μην αγγίζουν τα ζεστά μέρη

• Μην τοποθετείτε αντικείμενα, ποτήρια, διαχυτές, αρώματα περιβάλλοντος στη σόμπα, μπορεί να βλάψουν ή να καταστρέψουν τη σόμπα (σε αυτή την περίπτωση η εγγύηση δεν παρέχει κάλυψη).

• Σε περίπτωση βλάβης του συστήματος ανάφλεξης, μην επιμένετε.

• Η συσσώρευση άκαυστων pellet στον καυστήρα μετά από μια <αποτυχημένη ανάφλεξη> πρέπει να αφαιρεθεί πριν προχωρήσετε σε νέα ανάφλεξη. Πριν από κάθε ανάφλεξη, βεβαιωθείτε ότι η εστία είναι καλά τοποθετημένη και καθαρή.

• Απαγορεύεται η χειροκίνητη φόρτωση καύσιμης ύλης στην εστία. Η μη συμμόρφωση με αυτήν την προειδοποίηση μπορεί να οδηγήσει σε επικίνδυνες καταστάσεις.

• Αξιολογήστε τις στατικές συνθήκες της επιφάνειας που δέχεται το βάρος του προϊόντος.

• Οι έκτακτες εργασίες συντήρησης πρέπει να εκτελούνται μόνο από εξουσιοδοτημένο και εξειδικευμένο προσωπικό.

• Αποσυνδέστε το προϊόν από την ηλεκτρική τροφοδοσία πριν πραγματοποιήσετε οποιαδήποτε εργασία συντήρησης.

• Κατά την πρώτη ανάφλεξη, μπορεί να δημιουργηθεί καπνός λόγω θέρμανσης του χρώματος/βερνικιού του προϊόντος. Συνεπώς, αερίζετε καλά τον χώρο.



Η σόμπα διαθέτει ειδική συσκευή ασφαλείας που αποτρέπει τη λειτουργία του προϊόντος σε συνθήκες μη ενδεδειγμένων τιμών πίεσεως-στο εσωτερικό του θαλάμου καύσεως- που μπορούν να προκληθούν π.χ. λόγω δυσμενών κλιματολογικών καταστάσεων ή έμφραξη της καμινάδας. Σε περίπτωση παρέμβασης αυτής της συσκευής, μην επεμβαίνετε και περιμένετε έως ότου η κλιματικές συνθήκες επιτρέψουν στην καμινάδα να επιστρέψει σε τιμή πίεσεως/ κατάθλιψης τέτοια που να μπορεί να διασφαλίσει τη σωστή λειτουργία της σόμπας. Εάν η τοποθεσία που βρίσκεται εγκατεστημένη η σόμπα χαρακτηρίζεται ιδιαίτερα θυελλώδης για μεγάλα χρονικά διαστήματα, κάτι που εμποδίζει την καθημερινή χρήση της σόμπας, είναι δυνατόν να αυξηθεί η ταχύτητα απαγωγέα των καυσαερίων για να εξασφαλιστεί η σωστή τιμή πίεσεως/κατάθλιψης στο εσωτερικό του θαλάμου καύσεως. Αυτή η εργασία πρέπει να πραγματοποιηθεί από εξουσιοδοτημένο τεχνικό.

Περιβάλλον λειτουργίας

Για καλή λειτουργία και καλή κατανομή της θερμοκρασίας, η θερμική σόμπα πρέπει να τοποθετηθεί σε ένα μέρος όπου ο αέρας που απαιτείται για την καύση των πέλλετ να μπορεί να ρέει (περίπου 40 m³/h βάσει του προτύπου για την εγκατάσταση και σύμφωνα με τους ισχύοντες κανονισμούς της χώρας). Ο όγκος του περιβάλλοντος δεν πρέπει να είναι μικρότερος από 20 m³. Είναι υποχρεωτική και απαραίτητη η παροχή επαρκούς ποσότητας αέρα [από το εξωτερικό περιβάλλον] που να επιτρέπει τη σωστή λειτουργία του προϊόντος. Η ροή αέρα μεταξύ του εξωτερικού περιβάλλοντος και του χώρου εγκατάστασης μπορεί να διασφαλιστεί άμεσα, μέσω της υλοποίησης ενός ανοίγματος σε εξωτερικό τοίχο του δωματίου (προτιμώμενη λύση βλέπε σχήμα 1α) ή με έμμεσο τρόπο, λαμβάνοντας αέρα από παρακείμενα δωμάτια -που να διαθέτουν παροχή αέρα και να επικοινωνούν μόνιμα με την εγκατάσταση (βλ. σχήμα 1β). Ως παρακείμενα δωμάτια, πρέπει να αποκλείονται τα υπνοδωμάτια, τα μπάνια, τα γκαράζ, οι κοινόχρηστοι χώροι του ακινήτου και, γενικά, μέρη όπου μπορεί να εκδηλωθεί πυρκαγιά. Λάβετε υπόψη την παρουσία πορτών και παραθύρων που δύνανται να επηρεάσουν τη σωστή ροή του αέρα στη σόμπα -και τα οποία σε κάθε περίπτωση θα πρέπει να απέχουν 1,5 μ. από οποιαδήποτε έξοδο καπνού. Η παροχή αέρα πρέπει να έχει μια ελάχιστη καθαρή επιφάνεια 100 cm² και να προστατεύεται μέσω εξωτερικού πλέγματος που δεν πρέπει να παρεμποδίζεται ή / και να φράσσεται. Επίσης, θα πρέπει να καθαρίζεται περιοδικά: τέλος η προαναφερθείσα επιφάνεια θα πρέπει να αυξηθεί σε περίπτωση που υπάρχουν άλλες ενεργές γεννήτριες μέσα στο δωμάτιο/χώρο (όπως π.χ.: ηλεκτρικός ανεμιστήρας για την απομάκρυνση του ρυπαρού αέρα, κουκούλα κουζίνας, άλλες σόμπες, κ.λπ. ...), που μπορούν να βλάψουν το περιβάλλον. Είναι απαραίτητο να βεβαιωθείτε ότι, με όλες τις συσκευές ενεργοποιημένες, η πτώση της πίεσης μεταξύ του δωματίου και του εξωτερικού περιβάλλοντος δεν υπερβαίνει τα 4 Pa.

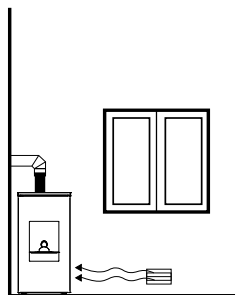

ΣΧΗΜΑ 1α- ΚΑΤΕΥΘΕΙΑΝ ΑΠΟ ΕΞΩ
Fig. 1

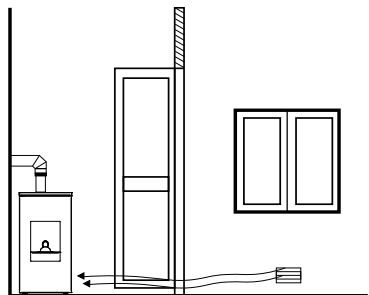

ΣΧΗΜΑ 1β- ΜΕ ΕΜΜΕΣΟ ΤΡΟΠΟ ΜΕΣΩ ΤΟΥ ΔΩΜΑΤΙΟΥ
ΠΟΥ ΓΕΙΤΝΙΑΖΕΙ

Είναι δυνατή η σύνδεση του αέρα που απαιτείται για την καύση, απευθείας στην εξωτερική παροχή αέρα, χρησιμοποιώντας έναν σωλήνα 40 χιλ. τουλάχιστον γραμμικό με μέγιστο μήκος 2 μέτρα. Κάθε γωνία του σωλήνα ισοδυναμεί με απώλεια ενός γραμμικού μέτρου.



Η εγκατάσταση σε στούντιο, υπνοδωμάτια και μπάνια επιτρέπεται μόνο για ερμητικά κλειστές συσκευές -ή κλειστού θαλάμου- που διαθέτουν επαρκή αεραγωγό εξωτερικής καύσης.

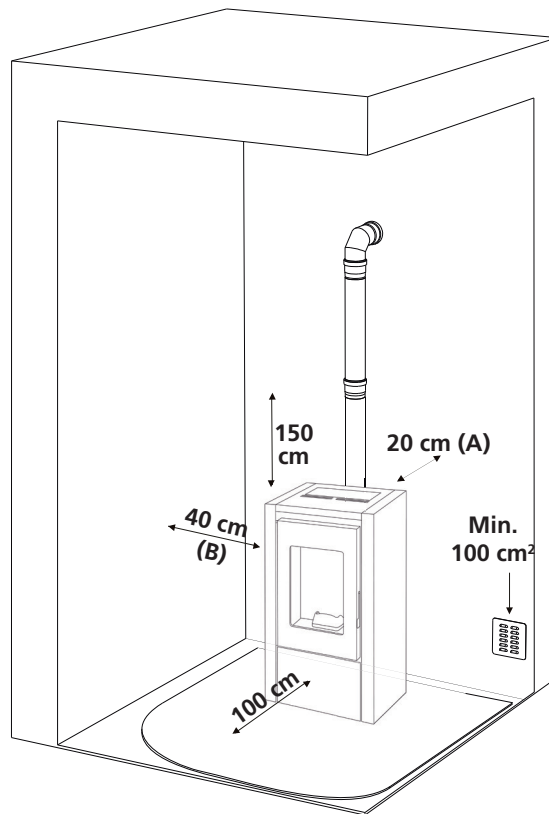

Δεν επιτρέπεται η εγκατάσταση της σόμπας σε κρεβατοκάμαρες, σε μπάνια και όπου έχει ήδη εγκατασταθεί μια άλλη συσκευή θέρμανσης χωρίς είσοδο αυτόνομου αέρα (τζάκι, σόμπα κλπ). Διατηρείτε μια ελάχιστη απόσταση πίσω (A) 20 εκατ., πλευρικά (B) 40 εκατ. και εμπρόσθια 100 εκατ. Αυτές οι αποστάσεις πρέπει να τηρούνται για να μπορεί να διενεργηθεί μια έκτακτη συντήρηση από πλευράς τεχνικού αλλά και για την ασφάλεια του ίδιου του προϊόντος. Σε περίπτωση παρουσίας ιδιαίτερα ευαίσθητων αντικειμένων, όπως π.χ. επίπλων, κουρτινών, καναπέδων, αυξήστε αρκετά την απόσταση της σόμπας.



Παρουσία ξύλινων δαπέδων, ορίστε την επιφάνεια προστασίας σε κάθε περίπτωση βάσει των κανονισμών που ισχύουν στη χώρα.

Κάθετη εγκατάσταση σωλήνων (όπου υπάρχουν)

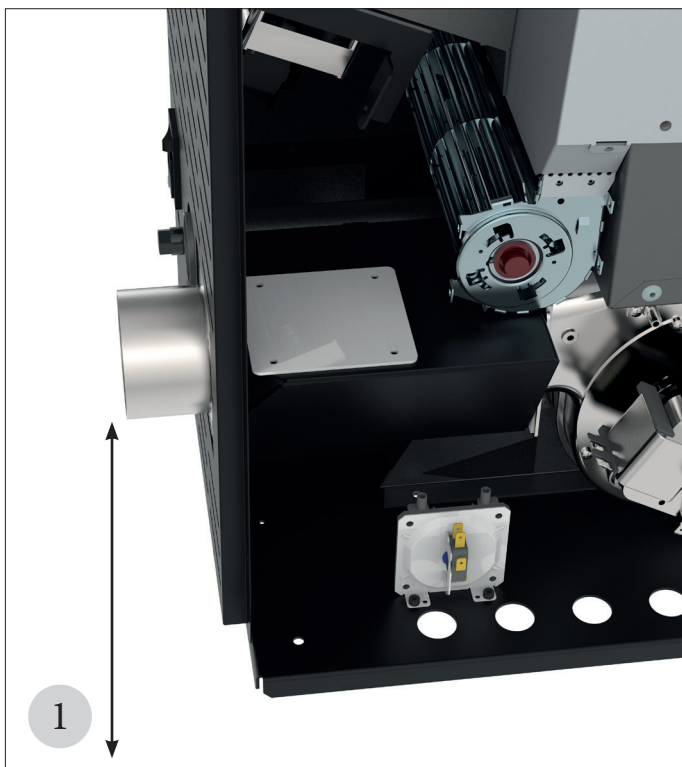

1 Η σόμπα παρέχεται με οπίσθια έξοδο καπνού. Σε αυτή την περίπτωση είναι απαραίτητο να εγκαταστήσετε τη σύνδεση "T".



2 Είναι δυνατόν να μετακινηθεί η έξοδος καπνού προς τα πάνω, οπότε η πίσω έξοδος πρέπει να σε αυτή την περίπτωση πρέπει να κλείσετε την πίσω έξοδο και να μετακινήσετε το μετακινήσετε τη σύνδεση στο επάνω μέρος. Δεν είναι απαραίτητο να εγκαταστήσετε το εξάρτημα "T".



3 Σπάστε την προ-κοπή της κορυφής και συνδέστε το σωλήνα σωλήνα κάθετα στην κορυφή της σόμπας. Είναι σημαντικό ο σωλήνας να μην έρχεται σε επαφή με τα μέρη της δεξαμενής και εγγυώνται τη διέλευση αέρα μεταξύ της δεξαμενής και του σωλήνα.



4 Μόλις ο σωλήνας τοποθετηθεί στη θέση του, ασφαλίστε τον με τις πλάκες στερέωσης.

ΚΑΠΝΑΓΩΓΟΣ

Οι υποδείξεις που ακολουθούν στοχεύουν στην παροχή οδηγιών για την πραγματοποίηση ενός καλού καπναγωγού. Σε καμία όμως περίπτωση δεν πρέπει να θεωρηθεί ότι υποκαθιστούν τους ισχύοντες κανονισμούς που πρέπει να διαθέτει ο εξειδικευμένος κατασκευαστής. Ο κατασκευαστής της σόμπας απορρίπτει οποιαδήποτε αστική ή ποινική ευθύνη που οφείλεται σε δυσλειτουργία της σόμπας εξαιτίας ενός καπναγωγού λανθασμένου μεγέθους ή / και που δεν πληροί τους ισχύοντες κανονισμούς που πρέπει να τηρούνται. Ο καπναγωγός πρέπει να είναι κατασκευασμένος σωστά και να ανήκει στην κατηγορία $\geq T200$ -ή και περισσότερο- να έχει κάθετη πορεία, χωρίς σημεία συμφόρησης, να είναι ανθεκτικός στο συμπύκνωμα και στη φωτιά αιθάλης. Επίσης πρέπει να είναι μονωμένος εξωτερικά -για την αποφυγή ψύξεως των καυσαερίων- και εφοδιασμένος με σύστημα αποστράγγισης συμπυκνώματος. Εάν ο καπναγωγός είναι από σκυρόδεμα, πρέπει να διασωληνωθεί.

Ακολουθούν οι ελάχιστες αποστάσεις που πρέπει να τηρούνται από καμινάδες ή περιοχές αναρροής.

Βεβαιωθείτε ότι η πίεση/κατάθλιψη μεταξύ των καυσαερίων και του περιβάλλοντος εγκατάστασης συμμορφώνεται με τις προδιαγραφές. Το ελάχιστο αποδεκτό ύψος της καμινάδας είναι τα 3,5 μέτρα και πρέπει να έχει μια εσωτερική διατομή που να επιτρέπει τη συμμόρφωση με αυτές τις απαιτήσεις και σε κάθε περίπτωση όχι λιγότερο από 100 χιλ. Ελέγξτε τις σωστές διαμορφώσεις χρησιμοποιώντας το πρότυπο UNI EN 13384-1. Ο καπναγωγός θα πρέπει να είναι πάντοτε καθαρός, αφού κάθε υπόλειμμα αιθάλης μειώνει τη διατομή του, θέτοντας σε κίνδυνο το ροή ενώ παράλληλα υπάρχει κίνδυνος πρόκλησης πυρκαγιάς λόγω της αιθάλης. Καθαρίστε τον καπναγωγό και την απόληξή του [καμινάδα] απευθυνόμενοι σε ειδικό καπνοκαθαριστή τουλάχιστον μια φορά τον χρόνο και



Δεν επιτρέπεται η εγκατάσταση σε κοινόχρηστο καπναγωγό που χρησιμοποιείται από άλλες συσκευές.

ΚΑΜΙΝΑΔΑ

διασωληνωθεί. Στον καπναγωγό πρέπει να προβλεφθεί ένα σύστημα παρατήρησης για τον καθαρισμό. Επίσης πρέπει να απέχει από εύφλεκτα υλικά και / ή καύσιμα. Το άνοιγμα εκκένωσης των καυσαερίων πρέπει να είναι τουλάχιστον διπλάσιο από τη διατομή του καπναγωγού και να αποτρέπει την είσοδο χιονιού και ζώων. Το ύψος εξόδου στην ατμόσφαιρα πρέπει να βρίσκεται εκτός των περιοχών αναρροής που προκαλείται από το σχήμα της οροφής ή / και από τυχόν εμπόδια στην περιοχή. Δώστε προσοχή στην παρουσία φεγγίτη και κοιτώνων.

30° ΟΡΟΦΗ

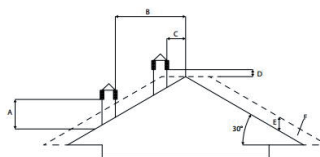

A = ΕΛΑΧΙΣΤΟ 1,30 m
B = ΑΠΟΣΤΑΣΗ > 1,50 m
C = ΑΠΟΣΤΑΣΗ < 1,50 m
D = 0,50 m ΠΕΡΙΣΣΟΤΕΡΑ
E = 0,80 m
F = ΠΑΡΑΚΟΛΟΥΘΗΣΗ ΖΩΝΗ

45° ΟΡΟΦΗ

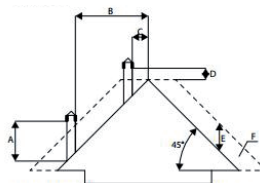

A = ΕΛΑΧΙΣΤΟ 2,00 m
B = ΑΠΟΣΤΑΣΗ > 1,30 m
C = ΑΠΟΣΤΑΣΗ < 1,30 m
D = 0,50 m ΠΕΡΙΣΣΟΤΕΡΑ
E = 1,50 m
F = ΠΑΡΑΚΟΛΟΥΘΗΣΗ ΖΩΝΗ

60° ΟΡΟΦΗ

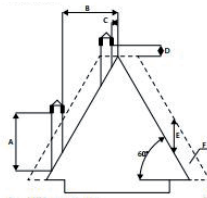

A = ΕΛΑΧΙΣΤΟ 2,60 m
B = ΑΠΟΣΤΑΣΗ > 1,20 m
C = ΑΠΟΣΤΑΣΗ < 1,20 m
D = 0,50 m ΠΕΡΙΣΣΟΤΕΡΑ
E = 2,10 m
F = ΠΑΡΑΚΟΛΟΥΘΗΣΗ ΖΩΝΗ

ΤΑΡΑΤΣΑ

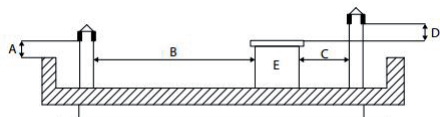

A = ΕΛΑΧΙΣΤΟ 0,50 m
B = ΑΠΟΣΤΑΣΗ > 2,00 m
C = ΑΠΟΣΤΑΣΗ < 2,00 m
D = 0,50 m
E = ΤΕΧΝΙΚΟ ΤΟΜΟΣ

15° ΟΡΟΦΗ

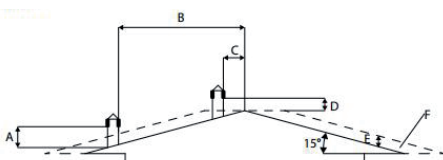

A = ΕΛΑΧΙΣΤΟ 1,00 m
B = ΑΠΟΣΤΑΣΗ > 1,85 m
C = ΑΠΟΣΤΑΣΗ < 1,85 m
D = 0,50 m ΠΕΡΙΣΣΟΤΕΡΑ
E = 0,50 m
F = ΠΑΡΑΚΟΛΟΥΘΗΣΗ ΖΩΝΗ

Σύνδεση με τον καπναγωγό

Η σύνδεση μεταξύ της σόμπας και του καπναγωγού πρέπει να γίνεται χρησιμοποιώντας κατάλληλους σωλήνες (ελάχ. T200). Απαγορεύεται η χρήση εύκαμπτων μεταλλικών σωλήνων, ινών τσιμέντου ή αλουμινίου. Η κλίση του καναλιού των καυσαερίων απαγορεύεται να διαθέτει οριζόντια τμήματα μεγαλύτερα των 2 μέτρων. Επιπλέον θα πρέπει να διαθέτει κλίση τουλάχιστον 3%. Η πρώτη αλλαγή κατεύθυνσης θα πρέπει να συναντάται τουλάχιστον μετά από 1,5 μέτρο κάθετης πορείας. Προβλέψτε -στη βάση του καναλιού καυσαερίων- ένα σημείο επιθεώρησης για τη διενέργεια των περιοδικών ελέγχων. Απαγορεύεται η σύνδεση πολλών συσκευών στο ίδιο κανάλι καυσαερίων. Διατηρείτε το κανάλι καυσαερίων σε κατάλληλη απόσταση από εύφλεκτα ή ευαίσθητα στη θερμότητα στοιχεία. Για τις αποστάσεις που πρέπει να τηρούνται, ανατρέξτε σε ό, τι υποδεικνύεται από τον κατασκευαστή των αντίστοιχων εξαρτημάτων.

Παράδειγμα σωστής εγκατάστασης.

Πώς να συνδέσετε τις σωληνώσεις (όπου υπάρχουν)

Στην έξοδο των σωληνώσεων/καναλιών είναι δυνατή η σύνδεση μόνο ενός σωλήνα για κάθε σωληνώση/κανάλι διαμέτρου 80 χιλ. με μέγιστο μήκος 8 γραμμικών μέτρων. Για κάθε γωνία 45°, υπολογίστε μια απώλεια ίση με ένα μέτρο γραμμικού τμήματος (π.χ. μέγιστη απόσταση χωρίς γωνίες 8 μέτρα, μέγιστη απόσταση με μία γωνία 45° $8 \cdot 1 = 7$ μέτρα). Συνιστάται η χρήση σωληνώσεων

διαμέτρου 80 χιλ. και με λεία εσωτερική επιφάνεια. Επίσης πρέπει να είναι ανθεκτικές στη θερμότητα (συνιστάται τουλάχιστον μια T200). Μείνετε μακριά από εύφλεκτα αντικείμενα ή καύσιμα (τουλάχιστον 50 εκατ.) και από κουρτίνες ή έπιπλα.

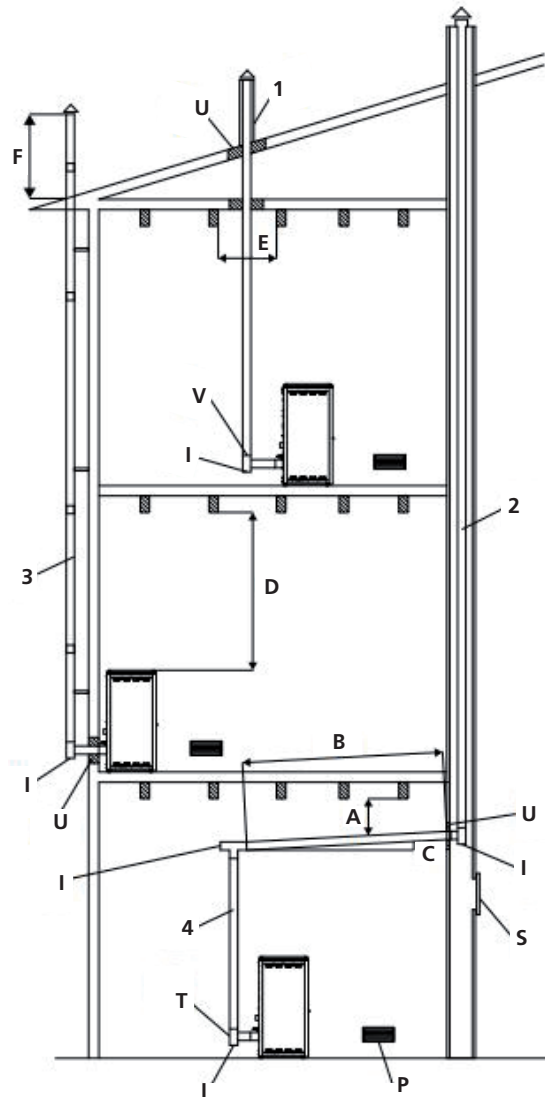

A = ΕΛΑΧΙΣΤΟ 40 ΧΙΛ.
B = ΜΕΓΙΣΤΟ 4 ΧΙΛ.
C = ΕΛΑΧΙΣΤΟ 3°
D = ΕΛΑΧΙΣΤΟ 400 ΧΙΛ.
E = ΔΙΑΜΕΤΡΟΣ ΟΠΗΣ
F = ΒΛ. ΕΙΚ. 2-3-4-5-6

U = ΜΟΝΩΣΗ
V = ΟΠΟΙΑΔΗΠΟΤΕ ΣΤΟΙΧΕΙΟ ΜΕΙΩΣΗΣ ΔΙΑΜΕΤΡΟΥ ΑΠΟ 100 ΣΕ 80 ΧΙΛ.
I = ΤΑΠΑ ΕΠΙΘΕΩΡΗΣΗΣ
S = ΠΟΡΤΑΚΙ ΕΠΙΘΕΩΡΗΣΗΣ
P = ΠΑΡΟΧΗ ΑΕΡΑ
T = ΣΥΝΔΕΣΜΟΣ Τ ΜΕ ΤΑΠΑ ΕΠΙΘΕΩΡΗΣΗΣ

Pellet

Τα πέλλετ είναι κυλινδρικά κομματάκια πρεσαριστού ξύλου από υπολείμματα πριονιδιών και επεξεργασίας ξύλου (υπολείμματα και πριονίδια), συνήθως υποπροϊόντα ξυλουργείου. Η συνδετική ικανότητα της λιγνίνης, που περιέχει το ξύλο, σας επιτρέπει να αποκτήσετε ένα συμπαγές προϊόν χωρίς πρόσθετα και χημικές ουσίες σε ξένο ξύλο: κατά συνέπεια, δημιουργείται ένα φυσικό καύσιμο υψηλών επιδόσεων. Η χρήση πέλλετ κακής ποιότητας ή οποιουδήποτε άλλου ακατάλληλου υλικού μπορεί να προκαλέσει βλάβη σε ορισμένα εξαρτήματα της σόμπας και να επηρεάσει την εύρυθμη λειτουργία του, η οποία μπορεί να οδηγήσει σε παύση της εγγύησης και της ευθύνης του κατασκευαστή. Με προφανείς εκτιμήσεις της αντοχής του δαπέδου, στον χώρο εγκατάστασης μπορεί να τοποθετηθεί 1,5 κυβικό μέτρο καυσίμου κάτι που αντιστοιχεί σε περίπου 975kg pellet.



Για τα προϊόντα μας, χρησιμοποιήστε πέλλετ με διάμετρο 6 mm, μήκος 30 mm και μέγιστη υγρασία 8% και πιστοποιημένο A1 κατά UNI EN ISO 17225-2. Φυλάξτε τα πέλλετ μακριά από πηγές θερμότητας και όχι σε υγρά περιβάλλοντα ή με εκρηκτική ατμόσφαιρα. Η εταιρεία συνιστά τη χρήση πιστοποιημένων καυσίμων.

Έναυσης σόμπας



Αφαιρέστε την συσκευασία από την εστία και από την πόρτα. Μπορεί να καούν (εγχειρίδια οδηγιών και διάφορες αυτοκόλλητες ετικέτες)

Φόρτωση πέλλετ

Το φορτίο καυσίμου γίνεται από την κορυφή της σόμπας ανοίγοντας τη θυρίδα. Ρίξτε τα πέλλετ στο δοχείο. Για να διευκολυνθεί η διαδικασία, κάντε το σε δύο βήματα:

- ρίξτε το μισό περιεχόμενο στη δεξαμενή και περιμένετε να κατέβουν τα καύσιμα στο κάτω μέρος.
- ολοκληρώστε τη διαδικασία με το δεύτερο μέρος.



Μην αφαιρείτε την προστατευτική σχάρα μέσα στο δοχείο. Κατά τη φόρτωση αποφύγετε την επαφή του σακιού πέλλετ με τις ζεστές επιφάνειες.



Το μαγκάλι πρέπει να καθαρίζεται πριν από κάθε έναυση.

Πρώτη έναρξη

Πριν από την έναυση, βεβαιωθείτε ότι το μαγκάλι είναι καθαρό, χωρίς τυχόν πέλλετ και υπολείμματα προηγούμενων καύσεων. Σε αντίθετη περίπτωση αδειάστε και καθαρίστε.

- Γεμίστε τη δεξαμενή μέχρι τα 3/4 του πέλλετ που συνιστάται από τον κατασκευαστή
- Συνδέστε τη σόμπα σε μια πρίζα με το καλώδιο που παρέχεται
- Πατήστε το διακόπτη έναρξης που βρίσκεται στο πίσω μέρος της σόμπας
- Στην οθόνη θα εμφανιστεί η επιγραφή **"OFF"**
- Πατήστε το πλήκτρο **⏻** για 2 δευτερόλεπτα. Μετά από λίγα λεπτά, ανάβουν ο απαγωγέας καπνού και η αντίσταση ανάφλεξης και εμφανίζεται η επιγραφή **"FAN ACC"**. Ανάβει η λυχνία του σπινθηριστή
- Μετά από περίπου 1 λεπτό, εμφανίζεται η επιγραφή **"LOAD WOOD"**, η σόμπα φορτώνει τα πέλλετ και η αντίσταση συνεχίζει να είναι αναμμένη
- Μόλις επιτευχθεί η κατάλληλη θερμοκρασία, εμφανίζεται στην οθόνη η επιγραφή **"FIRE ON"**: σημαίνει ότι η σόμπα έχει μετακινηθεί στην τελευταία φάση ανάφλεξης στο τέλος της οποίας θα είναι πλήρως λειτουργική. Η λυχνία του σπινθηριστή σβήνει
- Μετά από μερικά λεπτά στην οθόνη εμφανίζεται η επιγραφή **"ON 1-2-3-4-5"** και δίπλα στη θερμοκρασία περιβάλλοντος η τρέχουσα ισχύς λειτουργίας. Η σόμπα είναι πλέον πλήρως λειτουργική
- Σε περίπτωση επίτευξης της θερμοκρασίας που έχει οριστεί, στην οθόνη θα εμφανιστεί η επιγραφή: **"ECO"**
- Η λυχνία θερμοκρασίας ανάβει όταν επιτευχθεί η θερμοκρασία που έχει ρυθμιστεί.



Πριν από την έναυση είναι πιθανό να εμφανιστεί καπνός που θα γεμίσει το θάλαμο καύσης.



ΓΙΑ ΤΟΝ ΕΙΔΙΚΟ ΤΕΧΝΙΚΟ: Στο τέλος της εγκατάστασης, καθοδηγήστε προφορικά τον χρήστη σχετικά με τη σωστή χρήση και συντήρηση της σόμπας.



Συνιστάται να εκτελείτε την εγκατάσταση και την πρώτη έναρξη από το δικό μας εξουσιοδοτημένο κέντρο σέρβις που, εκτός από την πραγματοποίηση της εγκατάστασης σε άριστες συνθήκες, ελέγχει και τη λειτουργία της συσκευής. Κατά τη διάρκεια της πρώτης ανάφλεξης είναι απαραίτητο να αερίζεται καλά το περιβάλλον, γιατί μπορεί να αναπτυχθούν δυσάρεστες οσμές από το χρώμα και το γράσο σε όλες τις σωληνώσεις.

Σβήσιμο της σόμπας

Για να σβήσετε τη σόμπα πατήστε το πλήκτρο **OFF** στον πίνακα χειρισμού μέχρις ότου εμφανιστεί στην οθόνη η επιγραφή **"OFF"**. Ακόμη και μετά το σβήσιμο της σόμπας ο απαγωγέας καπνού συνεχίζει να λειτουργεί για ένα χρονικό διάστημα για να εξασφαλίσει την ταχεία εκκένωση των καπνών από το θάλαμο καύσης.

Για μοντέλα με τηλεχειριστήριο, απλά σβήστε το τηλεχειριστήριο κρατώντας πατημένο το πλήκτρο **OFF** για 2 δευτερόλεπτα και στη συνέχεια επιβεβαιώστε την επιλογή πατώντας το πλήκτρο **SEND**.

Εάν δοκιμάσετε να ανάψετε τη σόμπα σε αυτή τη φάση, στην οθόνη θα εμφανιστεί η επιγραφή **"ATTN"** για να ειδοποιήσει το χρήστη ότι είναι σε διαδικασία σβήσιματος. Περιμένετε μέχρις ότου ολοκληρωθεί ο κύκλος και στην οθόνη να εμφανιστεί η επιγραφή **"OFF"** για να προχωρήσετε με νέα ανάφλεξη.

ΣΗΜΕΙΩΣΗ:

- μην ανάβετε τη σόμπα κατά διαστήματα: αυτό μπορεί να προκαλέσει σπινθήρες που μπορεί να συντομεύσουν τη διάρκεια ζωής των ηλεκτρικών εξαρτημάτων.
- μην αγγίζετε τη σόμπα με βρεγμένα χέρια: η σόμπα που έχει ηλεκτρικά εξαρτήματα, μπορεί να προκαλέσει εκκενώσεις, εάν ο χειρισμός της δεν είναι σωστός. Μόνο εξουσιοδοτημένοι τεχνικοί μπορούν να λύσουν πιθανά προβλήματα.
- μην αφαιρείτε καμία βίδα από το περίβλημα της φωτιάς αν δεν έχει πρώτα λιπανθεί
- μην ανοίγετε ποτέ την πόρτα όταν η σόμπα είναι σε λειτουργία
- βεβαιωθείτε ότι ο κάδος είναι σωστά τοποθετημένος.
- να θυμάστε ότι όλα τα τμήματα του αγωγού απαερίων πρέπει να μπορούν να επιθεωρηθούν. Αν είναι σταθερός, πρέπει να έχει ανοίγματα επιθεώρησης για καθαρισμό.

Για να επιτύχετε τα αποτελέσματα της δοκιμαστικής έκθεσης, φορτώστε τις παραμέτρους του κατασκευαστή και του εξειδικευμένου τεχνικού που μπορεί να τις χρησιμοποιήσει μόνο αφού βεβαιωθεί ότι η εγκατάσταση είναι σε θέση να αναπαράγει τις συνθήκες του εργαστηρίου.

ΠΛΗΚΤΡΑ ΛΕΙΤΟΥΡΓΙΑΣ

1. Μείωση της θερμοκρασίας ή της ισχύος
2. Αύξηση της θερμοκρασίας ή της ισχύος
3. Κουμπί ON/OFF
4. Δέκτης τηλεχειρισμού
5. LED συναγερμού ALC
6. Led συναγερμού ALF
7. Led χρονοθερμοστάτη
8. Led θερμοκρασίας ok
9. Led φόρτωσης πέλλετ
10. Led σπινθηριστή
11. Οθόνη LED 7 τμημάτων
12. Led On/Off

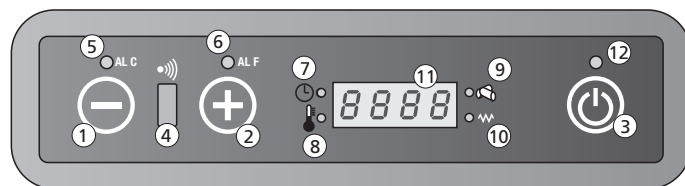

1. Μείωση της θερμοκρασίας ή της ισχύος

Το κουμπί μέσα από το μενού Ρύθμιση θερμοκρασίας που επιτρέπει τη μείωση της θερμοκρασίας από το μέγιστο των 40°C στο ελάχιστο των 7°C.

Μέσα από το μενού Ρύθμιση ισχύος είναι δυνατή η μείωση της ισχύος λειτουργίας της σόμπας από ένα μέγιστο 5 έως ένα ελάχιστο 1.

2. Αύξηση της θερμοκρασίας ή της ισχύος

Το κουμπί, μέσα στο μενού ρύθμισης θερμοκρασίας, επιτρέπει την αύξηση της θερμοκρασίας από μία ελάχιστη τιμή των 7 °C σε μέγιστη τιμή των 40 °C. Μέσα στο μενού ρύθμισης ισχύος επιτρέπει την αύξηση της ισχύος εργασίας της σόμπας από ένα ελάχιστο του 1 ως ένα μέγιστο του 5.

3. Κουμπί ON/OFF

Κρατήστε πατημένο το πλήκτρο για τουλάχιστον 2 δευτερόλεπτα για να ανάψετε ή να σβήσετε τη σόμπα.

4. Δέκτης τηλεχειρισμού

Αισθητήρας λήψης εντολών απομακρυσμένου ελέγχου.

5. LED συναγερμού ALC

Η λυχνία led αναβοσβήνει σε περίπτωση ανωμαλίας λειτουργίας ή συναγερμού.

6. Led συναγερμού ALF

Η λυχνία led αναβοσβήνει σε περίπτωση ανωμαλίας λειτουργίας ή συναγερμού.

7. Led χρονοθερμοστάτη

Υποδεικνύει ότι είναι ενεργός αυτόματος προγραμματισμός έναυσης και σβησίματος είτε μεμονωμένα είτε σε καθημερινή βάση. Ο αυτόματος προγραμματισμός μπορεί να γίνει μόνο μέσω του προαιρετικού τηλεχειριστηρίου.

8. Led θερμοκρασίας ok

Ανάβει όταν ολοκληρωθεί η ρύθμιση της θερμοκρασίας. Σε

αυτή την περίπτωση, η λέξη "Eco" εμφανίζεται επίσης στην οθόνη, εναλλάξ με τη θερμοκρασία περιβάλλοντος.

9. Led φόρτωσης πέλλετ

Η λυχνία led αναβοσβήνει κάθε φορά που είναι σε εξέλιξη η φόρτωση πέλλετ στο εσωτερικό της σόμπας.

10. Led σπινθηριστή

Ενεργοποιείται μόνο στη φάση έναυσης της σόμπας για να υποδείξει ότι ο σπινθηριστής θερμαίνει τον αέρα που απαιτείται για την ανάφλεξη των πέλλετ.

11. Οθόνη LED 7 τμημάτων

Η οθόνη εμφανίζει τους διαφορετικούς τρόπους λειτουργίας της σόμπας, καθώς και τη θερμοκρασία περιβάλλοντος και την ισχύ λειτουργίας που έχει ορίσει ο χρήστης. Σε περίπτωση δυσλειτουργιών της σόμπας, η οθόνη αναφέρει τις αντίστοιχες επισημάνσεις σφάλματος (δείτε παράγραφο επισημάνσεις συναγερμών).

12. Led On/Off

Η λυχνία LED δείχνει τις διαφορετικές καταστάσεις της σόμπας:

- ανάβει όταν τη σόμπα λειτουργεί.
- σβήνει όταν η σόμπα είναι σε κατάσταση Off
- αναβοσβήνει εάν βρίσκεται σε εξέλιξη ένας κύκλος τερματισμού

Ρύθμιση της σόμπας

Τροποποιεί την επιθυμητή θερμοκρασία περιβάλλοντος

Για να αλλάξετε την επιθυμητή θερμοκρασία, προχωρήστε με τον ακόλουθο τρόπο: πατήστε μία φορά το πλήκτρο ⊖ (1) για είσοδο στο μενού ρύθμισης της θερμοκρασίας. Σε αυτό το σημείο, θα εμφανιστεί στην οθόνη η επιγραφή "Set", εναλλασσόμενη με την επιθυμητή θερμοκρασία. Από τα πλήκτρα ⊖ (2) και ⊕ (3) μειώστε ή αυξήστε στην επιθυμητή τιμή.

Η έξοδος από το μενού Ρύθμισης της θερμοκρασίας θα γίνει αυτόματα μετά από μερικά δευτερόλεπτα αδράνειας μέσα στο ίδιο το μενού.

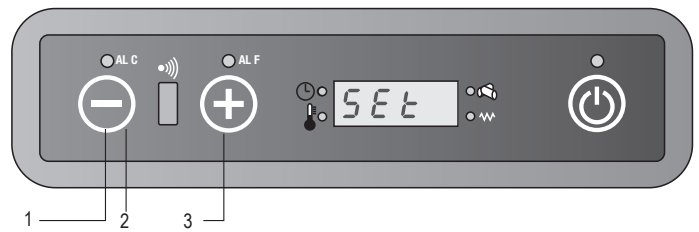

Αλλαγή ισχύος λειτουργίας

Για να αλλάξετε την ισχύ λειτουργίας, προχωρήστε με τον ακόλουθο τρόπο: πατήστε μία φορά το πλήκτρο ⊕ (1) για είσοδο στο μενού ρύθμισης της ισχύος λειτουργίας. Σε αυτό το σημείο στην οθόνη θα εμφανιστεί η λέξη "Pot", εναλλασσόμενη με την ισχύ που μπορείτε να επιλέξετε από τις 5 διαθέσιμες. Από τα πλήκτρα ⊖ (2) και ⊕ (3) μειώστε ή αυξήστε στην επιθυμητή τιμή.

Η έξοδος από το μενού Ρύθμισης της ισχύος θα γίνει αυτόματα μετά από μερικά δευτερόλεπτα αδράνειας μέσα στο ίδιο το μενού.

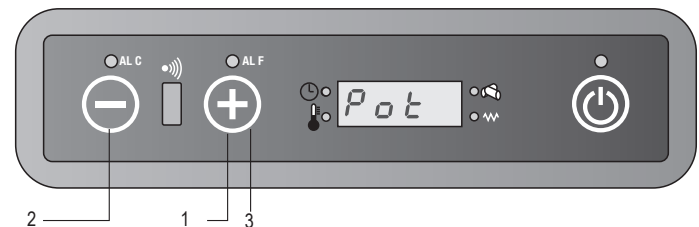

Πλήκτρα και βασικές λειτουργίες

Από το τηλεχειριστήριο ελέγχετε τη σόμπα και επιπλέον έχει ορισμένες δυνατότητες που δεν είναι διαθέσιμες από το πληκτρολόγιο, συμπεριλαμβανομένου του αυτόματου προγραμματισμού έναυσης και τερματισμού.

Χρήση τηλεχειριστηρίου:

1. Κατευθύνετε το τηλεχειριστήριο στον πίνακα ελέγχου της σόμπας.
2. Βεβαιωθείτε ότι δεν υπάρχουν αντικείμενα μεταξύ του τηλεχειριστηρίου και του δέκτη στη σόμπα
3. Οι ρυθμίσεις που γίνονται στο τηλεχειριστήριο πρέπει να μεταδίδονται στη σόμπα πατώντας το κουμπί SEND.

Αφού στείλετε τις ρυθμίσεις, θα ακούσετε ένα ηχητικό σήμα επιβεβαίωσης.



On/Off

Χρησιμοποιείται για να ενεργοποιήσετε ή να απενεργοποιήσετε τη σόμπα και το ίδιο το τηλεχειριστήριο. Πατήστε παρατεταμένα για τουλάχιστον δύο δευτερόλεπτα για να ανάψετε ή να σβήσετε το σύστημα και, στη συνέχεια, πατήστε το SEND.



Τα δύο κουμπιά ορίζουν την επιθυμητή θερμοκρασία μεταξύ ελάχιστου 7 °C και μέγιστου 40 °C.



Επιλέγει τον τρόπο λειτουργίας βάσει αλληλουχίας:

- ☑️ Αυτόματη λειτουργία
- ισχύς 1 (on1)
- - ισχύς 2 (on2)
- - - ισχύς 3 (on3)
- - - - ισχύς 4 (on4)
- - - - - ισχύς 5 (on5)



SEND

Χρησιμοποιείται όταν θέλετε να στείλετε στην κάρτα τις πληροφορίες που έχουν οριστεί στο τηλεχειριστήριο.



ECONO

Ενεργοποιεί ή απενεργοποιεί τη λειτουργία ECONO.

Κρατήστε πατημένο το πλήκτρο για τουλάχιστον 2 δευτερόλεπτα για να ορίσετε ή όχι τη λειτουργία.

**TURBO**

Ενεργοποιεί ή απενεργοποιεί τη λειτουργία TURBO.

Κρατήστε πατημένο το πλήκτρο για τουλάχιστον 2 δευτερόλεπτα για να ορίσετε ή όχι τη λειτουργία.

**ΛΕΙΤΟΥΡΓΙΑ ΡΟΛΟΓΙΟΥ**

Για να ρυθμίσετε το ρολόι στο τηλεχειριστήριο, προχωρήστε με τον ακόλουθο τρόπο:

- πατήστε και η ώρα αρχίζουν να αναβοσβήνουν.
- από τα πλήκτρα και ρυθμίστε το χρόνο και τα λεπτά.
- πατήστε ξανά για επιβεβαίωση και πατήστε το SEND για αποστολή των δεδομένων στην κάρτα.

**ON1**

Αυτό το κουμπί ρυθμίζει μια μόνο ώρα αυτόματης έναυσης (πρόγραμμα 1).

**OFF1**

Επιλέγει μια μία μόνο ώρα για να τερματίσει αυτόματα το σύστημα (πρόγραμμα 1).

**ON2**

Αυτό το κουμπί ρυθμίζει μια μόνο ώρα αυτόματης έναυσης (πρόγραμμα 2).

**OFF2**

Από αυτό το κουμπί μπορείτε να ρυθμίσετε ένα μόνο ωράριο για αυτόματο σβήσιμο (πρόγραμμα 2)

**ΑΥΤ**

Το κουμπί σας επιτρέπει να ενεργοποιήσετε την καθημερινή επανάληψη τυχόν αυτόματων εναύσεων / τερματισμών που έχουν οριστεί με τα προγράμματα 1 και 2. Κρατήστε πατημένο το πλήκτρο για τουλάχιστον 2 δευτερόλεπτα για ενεργοποίηση ή απενεργοποίηση αυτής της λειτουργίας.

**CANCEL**

Το πλήκτρο CANCEL χρησιμοποιείται αν θέλετε να καταργήσετε τυχόν αυτόματες ώρες έναυσης ή σβήσιματος που έχετε ορίσει.

**ΠΛΗΚΤΡΟ ΕΜΠΛΟΚΗΣ/ΑΠΕΜΠΛΟΚΗΣ**

Κρατήστε πατημένο το πλήκτρο για τουλάχιστον 2 δευτερόλεπτα για ενεργοποίηση/απενεργοποίηση αυτής της λειτουργίας.



(Δεν διατίθεται στην LCD 2)

**SLEEP**

Ενεργοποιεί τη λειτουργία SLEEP.

Αυτή η λειτουργία, μετά από μία ώρα μετά την αποστολή της εντολής, χαμηλώνει αυτόματα τη θερμοκρασία που έχει οριστεί κατά 1 °C. (Δεν διατίθεται στην LCD 2)

Τροποποίηση της θερμοκρασίας

Η τιμή της θερμοκρασίας μπορεί να ποικίλει με τη χρήση των πλήκτρων  (1) και  (2) από ελάχιστο 7°C σε μέγιστο 40°C.

Πατήστε το πλήκτρο  (3) για να στείλετε τα δεδομένα μόλις καθοριστεί η επιθυμητή τιμή θερμοκρασίας.

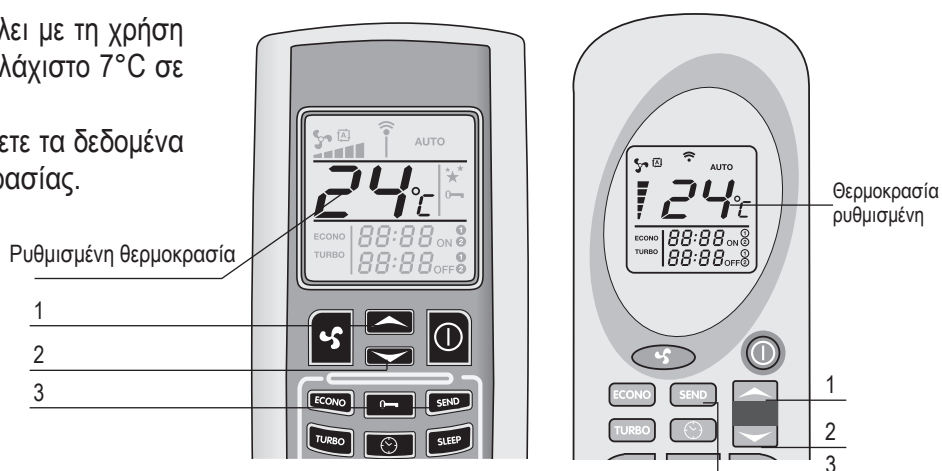



Τροποποίηση ισχύος

Η ισχύς λειτουργίας της σόμπας μπορεί να επιλεγεί πατώντας το πλήκτρο  (1). Τα πέλματα (2) στην οθόνη του τηλεχειριστηρίου υποδεικνύουν τις πέντε διαθέσιμες ισχύς λειτουργίας. Πατήστε το πλήκτρο SEND (3) για επιβεβαίωση της επιλογής. Στον πίνακα χειρισμού της σόμπας θα εμφανιστεί η επιγραφή on1-on2-on3-on4-on5, αναλόγως με την ισχύ που έχει επιλεγεί, σε εναλλαγή με τη θερμοκρασία περιβάλλοντος.

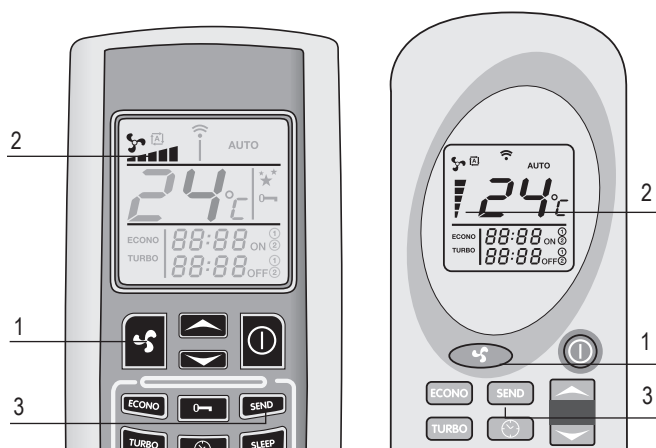
ΜΠΟΡΕΙΤΕ επίσης να επιλέξετε την αυτόματη λειτουργία. Ανατρέξτε στην ενότητα Λειτουργία αυτόματης ισχύος για να περιγράψετε πώς λειτουργεί η σόμπα σε αυτήν τη λειτουργία.



Λειτουργία αυτόματης ισχύος

Η πρόσβαση σε αυτόν τον τρόπο λειτουργίας γίνεται από το πλήκτρο  (1), μέχρις ότου στην οθόνη να εμφανιστεί το σύμβολο . Πατήστε SEND (2) για αποστολή δεδομένων. Στον πίνακα χειρισμού της σόμπας θα εμφανιστεί η επιγραφή "Auto" σε εναλλαγή με τη θερμοκρασία περιβάλλοντος.

Σε αυτή τη λειτουργία, η ηλεκτρονική κάρτα επιλέγει αυτόματα την ισχύ λειτουργίας, με βάση τους βαθμούς διαφοράς μεταξύ του συνόλου της θερμοκρασίας και της θερμοκρασίας περιβάλλοντος που ανιχνεύεται από τον αισθητήρα στο πίσω μέρος της σόμπας. Πατήστε ξανά  , επιλέξτε την ισχύ που θέλετε και πατήστε το πλήκτρο SEND για να επιστρέψετε στην παραδοσιακή λειτουργία.

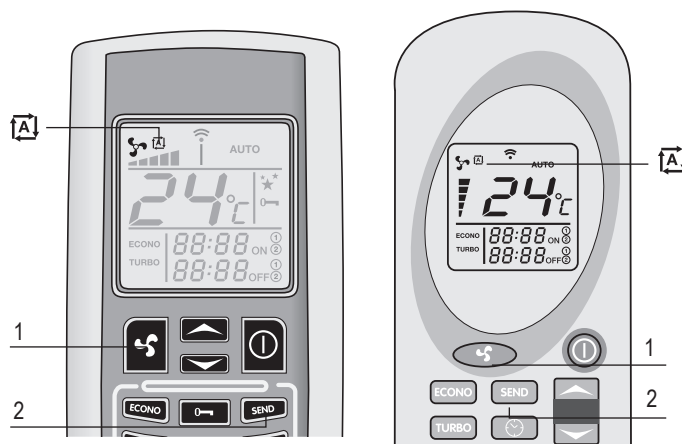

Λειτουργία TURBO

Η λειτουργία Turbo έχει σχεδιαστεί για να ανταποκριθεί στην ανάγκη για γρήγορη θέρμανση ενός περιβάλλοντος, για παράδειγμα, όταν μόλις έχετε ανάψει τη σόμπα.

Σε αυτόν τον τρόπο λειτουργίας η σόμπα λειτουργεί στη μέγιστη ισχύ για μέγιστη περίοδο τριάντα λεπτών, θα φέρουν τη ρύθμιση της θερμοκρασίας αυτόματα στους 30 °C. Στο τέλος των τριάντα λεπτών που προβλέπονται (ή πριν αν στο μεσοδιάστημα έχουν ληφθεί νέες ρυθμίσεις από το τηλεχειριστήριο), η σόμπα επιστρέφει στη λειτουργία της όπως και πριν από την αποστολή της εντολής Turbo. Για να ενεργοποιήσετε αυτή τη λειτουργία θα πρέπει να κρατήσετε πατημένο για τουλάχιστον 2 δευτερόλεπτα στο πλήκτρο TURBO (1). Στην οθόνη του τηλεχειριστηρίου θα εμφανιστεί η επιγραφή "TURBO" (2), ενώ η θερμοκρασίας που έχει ρυθμιστεί και η ισχύς θα εξαφανιστούν. Πατήστε SEND (3) για να στείλετε τον χειρισμό ελέγχου της σόμπας. Ο πίνακας ελέγχου στο πάνω μέρος της σόμπας θα εμφανίσει τη λέξη "Turb", σε εναλλαγή με τη θερμοκρασία του δωματίου και την ενεργή ισχύ πριν από την ενεργοποίηση της λειτουργίας TURBO. Για να απενεργοποιήσετε αυτήν τη δυνατότητα πριν από τα αναμενόμενα 30 λεπτά, πατήστε ξανά το πλήκτρο TURBO (1) για τουλάχιστον δύο δευτερόλεπτα. Στην οθόνη του τηλεχειριστηρίου θα εμφανιστεί η επιγραφή TURBO, ενώ η θερμοκρασία που έχει ρυθμιστεί και η ισχύς θα εμφανιστούν ξανά. Πατήστε το πλήκτρο SEND (3) για επιβεβαίωση.



Λειτουργία ECONO

Η λειτουργία ECONO είναι μια λειτουργία εξοικονόμησης, που θα χρησιμοποιηθεί όταν πρέπει να σταθεροποιήσετε και να διατηρήσετε σταθερή τη θερμοκρασία στο περιβάλλον.

Σε αυτή τη λειτουργία, η σόμπα λειτουργεί μειώνοντας την ισχύ λειτουργίας κάθε 10 λεπτά, μέχρι να φτάσει στην ισχύ 1. Για να ενεργοποιήσετε αυτή τη λειτουργία θα πρέπει να κρατήσετε πατημένο για τουλάχιστον 2 δευτερόλεπτα στο πλήκτρο ECONO (1). Στην οθόνη του τηλεχειριστηρίου θα εμφανιστεί η επιγραφή "ECONO" (2), ενώ η θερμοκρασίας που έχει ρυθμιστεί και η ισχύς θα εξαφανιστούν. Πατήστε SEND (3) για να στείλετε τον χειρισμό ελέγχου της σόμπας. Ο πίνακας ελέγχου στο πάνω μέρος της σόμπας θα εμφανίσει την επιγραφή "Econ", σε εναλλαγή με τη θερμοκρασία του δωματίου και την ισχύ λειτουργίας της σόμπας πριν από την ενεργοποίηση της λειτουργίας ECONO. Για επιστροφή στην κανονική λειτουργία, πατήστε ξανά το πλήκτρο ECONO (1) για τουλάχιστον δύο δευτερόλεπτα. Στην οθόνη του τηλεχειριστηρίου θα εμφανιστεί η επιγραφή ECONO, ενώ η θερμοκρασία που έχει ρυθμιστεί και η ισχύς θα εμφανιστούν ξανά. Πατήστε το πλήκτρο SEND (3) για επιβεβαίωση.





• Οι ώρες αυτόματης ενεργοποίησης και απενεργοποίησης πρέπει να οριστούν με τηλεχειριστήριο στο Off







Όποιαδήποτε διακοπή ρεύματος, ακόμη και για λίγα λεπτά, έχει ως αποτέλεσμα την απώλεια δεδομένων σχετικά με τυχόν αυτόματες ώρες έναυσης ή τερματισμού. Κατά την επιστροφή του ρεύμα θα πρέπει να προχωρήσετε και πάλι σε προγραμματισμό από το τηλεχειριστήριο

• Η θερμοκρασία και η ισχύς στην οποία θα λειτουργήσει η σόμπα στα διαστήματα ωρών με τον αυτόματο προγραμματισμό θα είναι οι προηγούμενες του τελευταίου σβησίματος.

• Μεταξύ ενός τερματισμού και μιας επόμενης ανάφλεξης, περιμένετε τουλάχιστον ένα ελάχιστο χρονικό διάστημα 20 λεπτών, έτσι ώστε η σόμπα να μπορεί να ολοκληρώσει έναν κύκλο ψύξης. Εάν δεν τηρηθεί αυτός ο ελάχιστος χρόνος, δεν θα πραγματοποιηθεί καμία προγραμματισμένη ανάφλεξη.





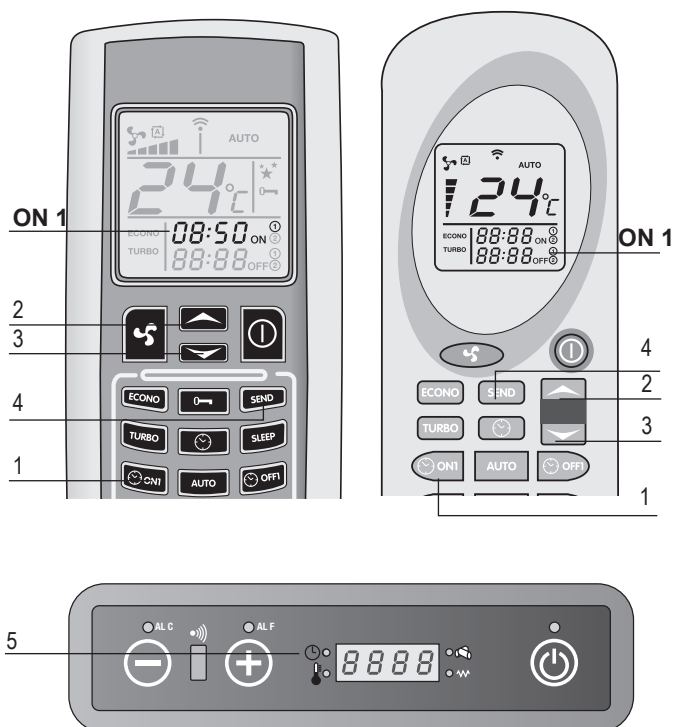

Χρονοδιάγραμμα 1 (ON1 και OFF1) Αυτόματη έναυση ON1

Για να ρυθμίσετε την ώρα αυτόματης έναυσης του προγράμματος 1 προχωρήστε με τον ακόλουθο τρόπο:

Πατήστε το πλήκτρο  (1). Η ώρα και τα λεπτά στην οθόνη του τηλεχειριστηρίου θα αρχίσουν να αναβοσβήνουν, όπως και το σύμβολο ON1. Τα πλήκτρα  (2) και  (3) επιτρέπουν την διαφοροποίηση του χρόνου έναυσης που επιθυμείτε σε βήματα των 10 λεπτών. χρόνους (καταλήγουν νωρίς). Για ταχύτερη κύλιση από το χρόνο, απλά κρατήστε πατημένα τα πλήκτρα  (2) και  (3). Επιβεβαιώστε την επιλογή πατώντας ξανά το πλήκτρο  (1). Σε αυτό το σημείο, ο επιλεγμένος χρόνος έναυσης θα εμφανιστεί στην οθόνη του τηλεχειριστηρίου να ανάβει σταθερά. Πατήστε SEND (4) για να στείλετε τις ρυθμίσεις στην κάρτα ελέγχου της σόμπας. Στον πίνακα ελέγχου, η λυχνία LED του χρονοθερμοστάτη υποδεικνύει ότι ο προγραμματισμός είναι ενεργός (5).



Αυτόματο σβήσιμο OFF1

Πατήστε το πλήκτρο  (1). Η ώρα και τα λεπτά στην οθόνη του τηλεχειριστηρίου θα αρχίσουν να αναβοσβήνουν, όπως και το σύμβολο OFF1. Τα πλήκτρα  (2) και  (3) σας επιτρέπουν να αλλάξετε τον επιθυμητό χρόνο σβησίματος σε βήματα 10 λεπτών. Για ταχύτερη κύλιση από το χρόνο, απλά κρατήστε πατημένα τα πλήκτρα  (2) και  (3). Επιβεβαιώστε την επιλογή πατώντας ξανά το πλήκτρο  (1). Σε αυτό το σημείο, ο χρόνος σβησίματος που αποφασίστηκε θα εμφανιστεί στην οθόνη του τηλεχειριστηρίου. Πατήστε SEND (4) για να στείλετε τις ρυθμίσεις στην κάρτα ελέγχου της σόμπας. Στον πίνακα ελέγχου, η λυχνία LED του χρονοθερμοστάτη υποδεικνύει ότι ο προγραμματισμός είναι ενεργός. Μόλις ολοκληρωθούν οι αυτόματες εναύσεις και τα σβησίματα, η λυχνία LED χρονοθερμοστάτη σβήνει και από το τηλεχειριστήριο εξαφανίζονται οι ώρες που είχαν προκαθοριστεί.



Χρονοδιάγραμμα 2 (ON2 και OFF2) Όπως παραπάνω, μόνο με τα πλήκτρα ON2 και OFF2

Διαγραφή τυχών ωραρίων προγραμματισμού που είχαν καταχωρηθεί

Για να διαγράψετε τυχόν προγραμματισμένα χρονοδιαγράμματα που έχετε εισαγάγει, απλά προχωρήστε όπως περιγράφεται παρακάτω. Το παράδειγμα αναφέρεται στην αυτόματη διακοπή λειτουργίας του προγράμματος 1 (Off1), αλλά η διαδικασία είναι η ίδια για όλες τις ώρες. Πατήστε το πλήκτρο που αντιστοιχεί στην ώρα έναυσης ή σβησίματος που θέλετε να διαγράψετε. Με αναφορά στο παράδειγμα, πατήστε το πλήκτρο OFF1 (1). Η ώρα και τα λεπτά στην οθόνη του τηλεχειριστηρίου θα αρχίσουν να αναβοσβήνουν, όπως και το σύμβολο OFF1. Σε αυτό το σημείο, πατήστε το πλήκτρο "CANCEL" (2) για να διαγράψετε από την οθόνη του τηλεχειριστηρίου την ώρα ή τις ώρες αυτόματης έναυσης και σβησίματος που θέλετε να διαγράψετε. Πατήστε το πλήκτρο SEND (3) για να επιβεβαιώσετε τις ρυθμίσεις στην ηλεκτρονική κάρτα ελέγχου της σόμπας.



Καθημερινή επανάληψη AUTO

Η λειτουργία AUTO σας επιτρέπει να επαναλάβετε καθημερινά και απεριόριστα κάθε αυτόματη προγραμματισμένη έναυση και σβήσιμο. Για να το ενεργοποιήσετε, απλά κρατήστε πατημένο το πλήκτρο AUTO (1) για τουλάχιστον 2 δευτερόλεπτα. Στην οθόνη του τηλεχειριστηρίου θα εμφανιστεί η επιγραφή "AUTO" (2). Πατήστε SEND (3) για να επιβεβαιώσετε τις ρυθμίσεις και να τις μεταδώσετε στην κάρτα ελέγχου της σόμπας. Στον πίνακα ελέγχου, η λυχνία LED του χρονοθερμοστάτη υποδεικνύει ότι ο προγραμματισμός είναι ενεργός. Ανά πάσα στιγμή, μπορείτε να απενεργοποιήσετε την αυτόματη επανάληψη πατώντας ξανά το πλήκτρο AUTO για τουλάχιστον δύο δευτερόλεπτα. Στην οθόνη θα εμφανιστεί η επιγραφή "AUTO". Πατήστε SEND για να επιβεβαιώσετε τις ρυθμίσεις και να τις μεταδώσετε στην κάρτα.

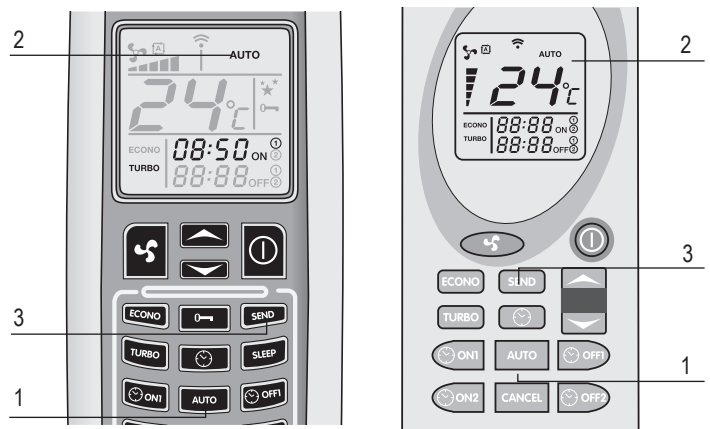

Λειτουργία SLEEP (Δεν είναι διαθέσιμη σε LCD 2)

Ο τρόπος λειτουργίας SLEEP είναι μια άλλη λειτουργία εξοικονόμησης δεδομένου ότι μετά από μία ώρα από την ενεργοποίησή της, το σύστημα φροντίζει να χαμηλώσει αυτόματα τη θερμοκρασία κατά 1 °C. Για την επιλογή του τρόπου λειτουργίας SLEEP πρέπει να πατήστε το πλήκτρο SLEEP (1) στο τηλεχειριστήριο. Στην οθόνη του θα εμφανιστεί το σύμβολο ★★. Πατήστε το πλήκτρο SEND (2) τώρα για να μεταδώσετε τη ρύθμιση στη σόμπα. Ο πίνακας ελέγχου θα αναφέρει τη νέα κατάσταση, εμφανίζοντας τη λέξη "SLEE" σε εναλλαγή με την ισχύ λειτουργίας της σόμπας. Μπορείτε να απενεργοποιήσετε τη λειτουργία SLEEP ανά πάσα στιγμή πατώντας ξανά το πλήκτρο SLEEP και, στη συνέχεια, πατώντας το πλήκτρο SEND αποστολής εντολής.

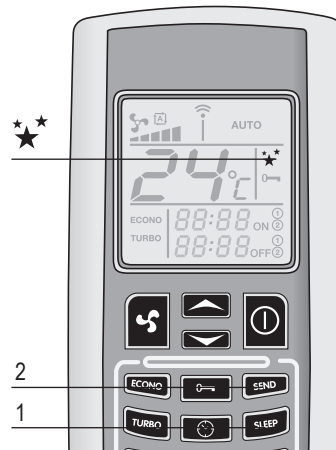

Σημείωση: αν η σόμπα λειτουργεί στην ισχύ "Auto", δεν μπορείτε να ενεργοποιήσετε τη λειτουργία sleep.



Θυμηθείτε να καθαρίσετε το μαγκάλι πριν από οποιαδήποτε προγραμματισμένη αυτόματη έναυση, για να αποφύγετε πιθανές αστοχίες που έχουν ως αποτέλεσμα βλάβες στη σόμπα και στο περιβάλλον.

Επισήμανση συναγερμού

Εάν υπάρχει ανωμαλία στη λειτουργία της σόμπας το σύστημα πληροφορεί το χρήστη για το είδος της βλάβης που παρουσιάστηκε. Ο ακόλουθος πίνακας συνοψίζει τους συναγερμούς, τον τύπο του προβλήματος και την πιθανή λύση.

No zcc

Συμβαίνει όταν έχει περάσει διάστημα 15 λεπτών για την έναυση και η θερμοκρασία του καπνού είναι ακόμη ανεπαρκής. Μπορεί επίσης να συμβεί σε περίπτωση χαμηλής εισροής πέλλετ κατά την ανάφλεξη. Πατήστε το πλήκτρο On/Off στον πίνακα ελέγχου για επαναφορά του συναγερμού. Περιμένετε να ολοκληρωθεί ο κύκλος ψύξης, καθαρίστε το μαγκάλι και προχωρήστε σε νέα έναυση.

No fire

Συμβαίνει όταν σβήσει η σόμπα κατά τη διάρκεια της λειτουργίας. (για παράδειγμα, λόγω έλλειψης πέλλετ στη δεξαμενή). Στην οθόνη θα εμφανιστεί η επιγραφή "Alarm No Fire". Πατήστε το πλήκτρο On/Off στον πίνακα ελέγχου για επαναφορά του συναγερμού. Περιμένετε να ολοκληρωθεί ο κύκλος ψύξης, αδειάστε το μαγκάλι και προχωρήστε σε νέα έναυση.

Cool fire

Σε περίπτωση διακοπής ρεύματος ακόμη και για μερικά δευτερόλεπτα η σόμπα σβήνει. Κατά την επιστροφή του ρεύματος η σόμπα εκτελεί κύκλο σβησίματος και στην οθόνη εμφανίζεται η επισήμανση "Cool fire". Μόλις ολοκληρωθεί ο κύκλος ψύξης, η σόμπα ξεκινά αυτόματα.

ΣΗΜ: Για μοντέλα με τηλεχειριστήριο, σε περίπτωση αυτού του συναγερμού, θυμηθείτε ότι πρέπει να κάνετε ξανά προγραμματισμό των αυτόματων ωρών λειτουργίας και απενεργοποίησης, που ενδεχομένως να έχουν ρυθμιστεί. Η απουσία ρεύματος μπορεί να έχει ως αποτέλεσμα την απώλεια των προηγούμενων ρυθμίσεων.

Κατά την επιστροφή του ρεύματος, πατήστε το πλήκτρο SEND του τηλεχειριστηρίου για να μεταδώσετε ξανά στην τον αυτόματο προγραμματισμό που είχε γίνει προηγουμένως.

Οι εργασίες ελέγχου θα πρέπει να εκτελούνται από τον χρήστη και μόνο σε περίπτωση μη λύσης, να επικοινωνείτε με το κέντρο τεχνικής υποστήριξης.

Fan fail

Συμβαίνει εάν ο απαγωγέας καπνών παρουσιάσει βλάβη ή εάν η ταχύτητα του ανεμιστήρα εκκένωσης καπνών δεν ανιχνεύεται από την κάρτα. Σε αυτή την περίπτωση επαναφέρετε το συναγερμό πατώντας το κουμπί on/off και επικοινωνήστε με το εξουσιοδοτημένο κέντρο τεχνικής υποστήριξης.

Dep Sic fail

Αυτός ο συναγερμός συνοδεύεται από την αναλαμπή των Led ALF και ALC στον πίνακα ελέγχου.

Υποδεικνύει δύο διαφορετικές δυνατότητες: απόφραξη της καπνοδόχου ή πιθανή υπερθέρμανση της σόμπας. Και στις δύο περιπτώσεις, το πρόγραμμα φόρτωσης του κοχλία μπλοκάρει και η σόμπα σβήνει. Επαναφέρετε τον συναγερμό πατώντας το κουμπί on/off. Ελέγξτε τυχόν παρέμβαση του θερμοστάτη με χειροκίνητο επανοπλισμό στο πίσω μέρος της σόμπας (4).

Ξεβιδώστε το προστατευτικό καπάκι και πατήστε το κουμπί που εμφανίζεται από κάτω.

Εάν υπάρχουν επαναλαμβανόμενα μπλοκαρίσματα λόγω του ίδιου προβλήματος, επικοινωνήστε με το εξουσιοδοτημένο κέντρο τεχνικής υποστήριξης.

Sond fumi

Εμφανίζεται σε περίπτωση βλάβης ή αποσύνδεσης του αισθητήρα για την ανίχνευση της θερμοκρασίας καπνών. Στην οθόνη θα εμφανιστεί η επιγραφή "Alarm Sond fumi". Σε αυτή την περίπτωση επαναφέρετε το συναγερμό πατώντας το κουμπί on/off και επικοινωνήστε με το εξουσιοδοτημένο κέντρο τεχνικής υποστήριξης.

Serv

Όταν εμφανιστεί η επιγραφή "serv", στην οθόνη, θα σημαίνει ότι η σόμπα θα έχει φτάσει τις 1200 ώρες λειτουργίας. Συνιστάται να επικοινωνείτε με το εξουσιοδοτημένο κέντρο τεχνικής υποστήριξης για την εποχιακή συντήρηση.

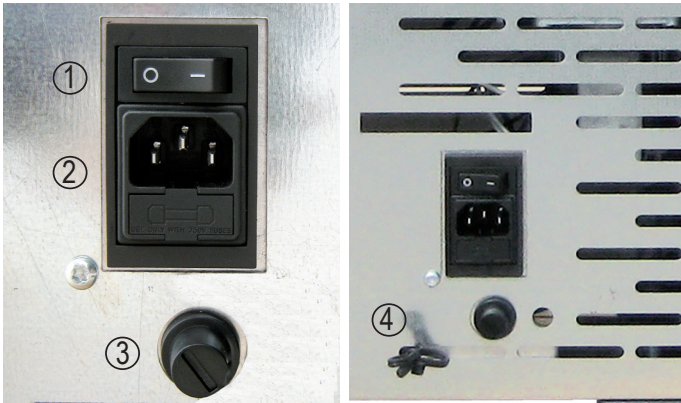

1. Κουμπί έναυσης
2. Ασφάλεια F4AL250V
3. Κουμπί επανοπλισμού θερμοστάτη
4. Αισθητήρας περιβάλλοντος

Αντικατάσταση μπαταριών του τηλεχειριστηρίου

Σε περίπτωση αντικατάστασης των μπαταριών του τηλεχειριστηρίου, αφαιρέστε το πίσω καπάκι όπως φαίνεται στην εικόνα. Αντικαταστήστε τις παλιές μπαταρίες με τις νέες, τηρώντας την πολικότητα + και -.
Οι μπαταρίες που θα χρησιμοποιηθούν είναι του τύπου AAA των 1,5 V.

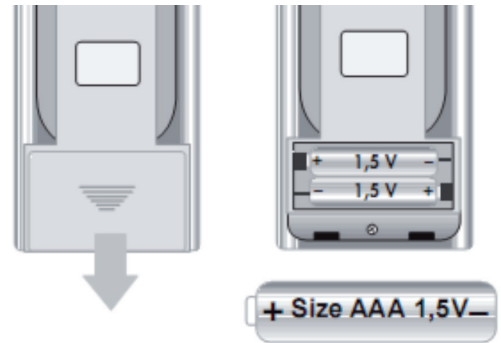

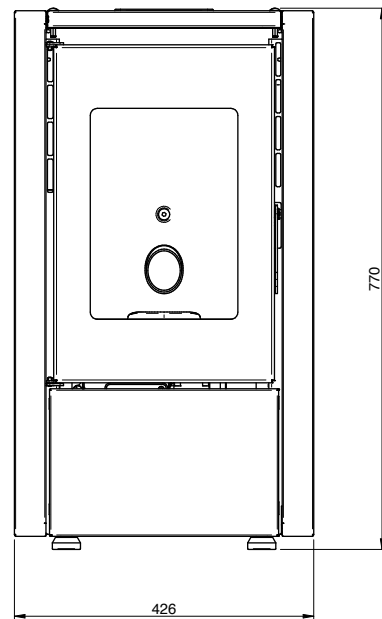
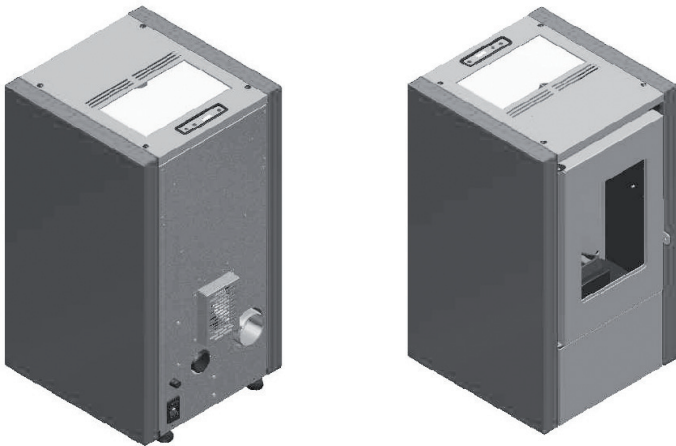
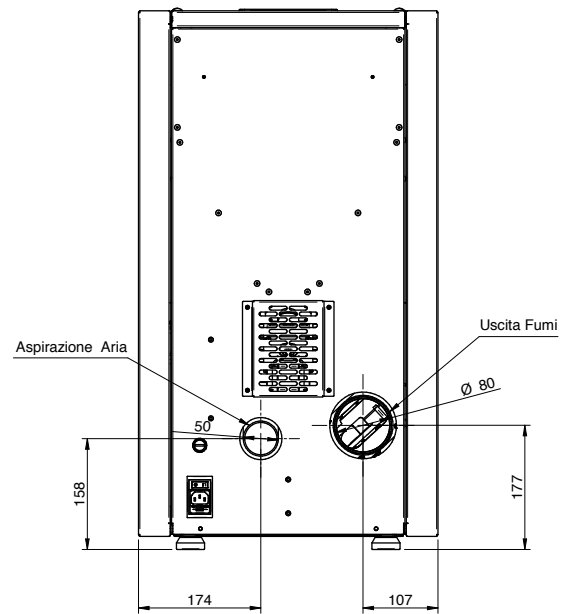
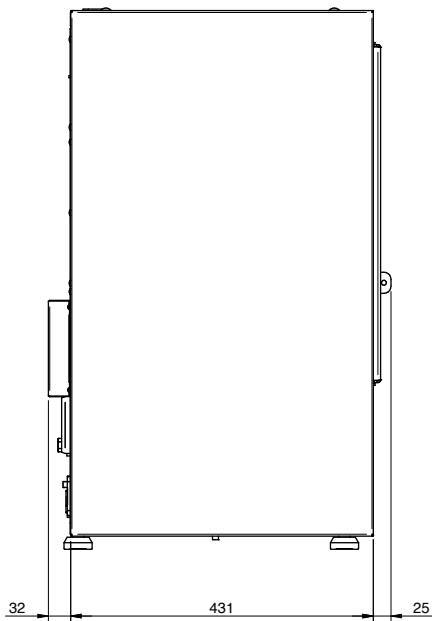

ΣΗΜΕΙΩΣΗ:

- οι διαστάσεις είναι ενδεικτικές και μπορεί να ποικίλλουν ανάλογα με την αισθητική της σόμπας
- οι θέσεις των σωλήνων στην πίσω όψη είναι καθαρά ενδεικτικές με ανοχή +/- 10 mm
- διαστάσεις με ανοχή περίπου 10 mm

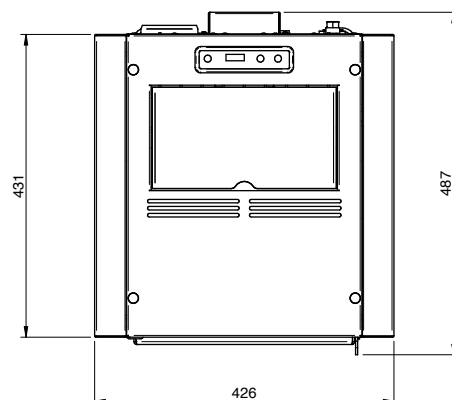

ΠΑΡΑΜΕΤΡΟΣ	ΜΟΝ.ΜΕΤ	MIGNON / PETITE / PETIT
Γενική θερμική ισχύς (min-max)	kW	3,3 - 7
Ονομαστική θερμική ισχύς (min-max)	kW	3,1 - 6,2
Μειωμένη ονομαστική θερμική ισχύς	kW	2,5
Ονομαστική συγκέντρωση CO σε (13% O ₂)	mg/m ³	185,6
Μειωμένη συγκέντρωση CO σε (13% O ₂)	mg/m ³	633,2
Ονομαστική αποδοτικότητα	%	88,5
Μειωμένη αποδοτικότητα	%	89,8
Μέση κατανάλωση (min-max)	Kg/h	0,7 - 1,4
Ροή απαερίων (min-max)	g/s	3,2 - 4,5
Φαινόμενο καμινάδας (min-max)	Pa	5 - 8
Θερμοκρασία απαερίων (min-max)	°C	124 - 169
Χωρητικότητα του δοχείου πέλλετ	Kg	11
Συνιστόμενο καύσιμο	(ø x H) mm	pellet 6 x 30
Διάμετρος εκκένωσης απαερίων	mm	80
Διάμετρος αναρρόφησης αέρα	mm	50
Ονομαστική ισχύς	V	230
Ονομαστική συχνότητα	Hz	50
Ηλεκτρική κατανάλωση max	W	300
Κατανάλωση στην ονομαστική ισχύ	W	53
Κατανάλωση σε μειωμένη ισχύ	W	62
Βάρος σόμπας	Kg	45
Δοκιμή αναφοράς Αρ.		2004858

Συνιστάται έλεγχος των εκπομπών μετά την εγκατάσταση.

Πέλλετ

Τα πέλλετ είναι κυλινδρικά κομματάκια συμπιεσμένου ξύλου που παράγονται από υπολείμματα πριονιδιών και επεξεργασία ξύλου (υπολείμματα και πριονίδι) προϊόντα κυρίως από ξυλουργεία. Η συνδετική ικανότητα της λιγνίνης, που περιέχει το ξύλο, σας επιτρέπει να αποκτήσετε ένα συμπαγές προϊόν χωρίς πρόσθετα και χημικές ουσίες σε ξένο ξύλο: κατά συνέπεια, δημιουργείται ένα φυσικό καύσιμο υψηλών επιδόσεων.

Η χρήση πέλλετ κακής ποιότητας ή οποιουδήποτε άλλου ακατάλληλου υλικού μπορεί να προκαλέσει βλάβη σε ορισμένα εξαρτήματα της σόμπας και να επηρεάσει την εύρυθμη λειτουργία του, η οποία μπορεί να οδηγήσει σε παύσης της εγγύησης και της ευθύνης του κατασκευαστή.

Για τις σόμπες μας χρησιμοποιήστε πέλλετ διαμέτρου 6 mm και μήκους 30 mm με μέγιστη υγρασία 8%. Φυλάξτε τα πέλλετ μακριά από πηγές θερμότητας και όχι σε υγρά περιβάλλοντα ή με εκρηκτική ατμόσφαιρα.



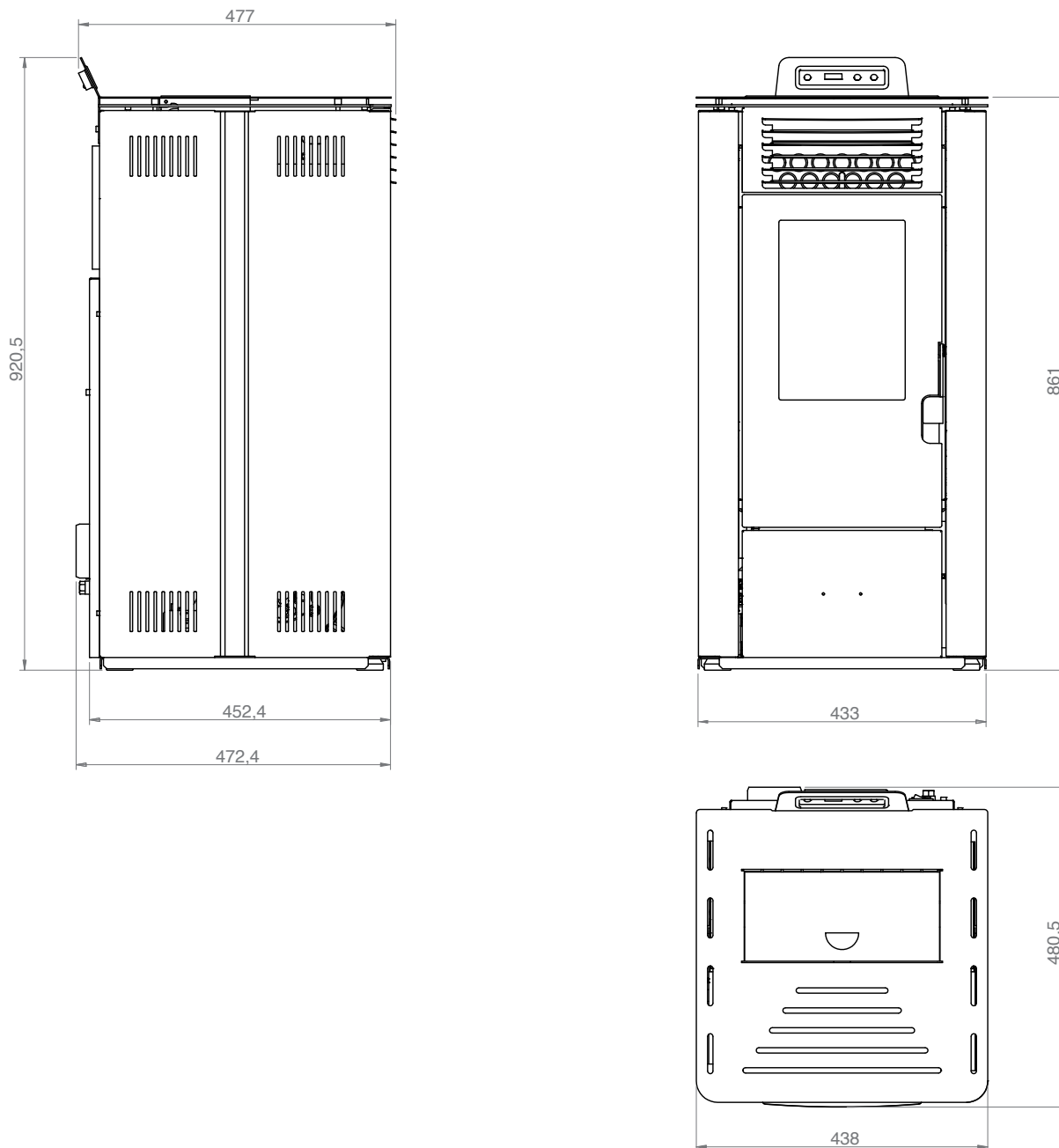

ΣΗΜΕΙΩΣΗ:

- οι μετρήσεις είναι ενδεικτικές και ενδέχεται να ποικίλλουν με βάση την αισθητική της σόμπας
- οι θέσεις των σωλήνων στην πίσω όψη είναι καθαρά ενδεικτικές με ανοχή +/- 10 mm
- διαστάσεις με ανοχή περίπου 10 mm

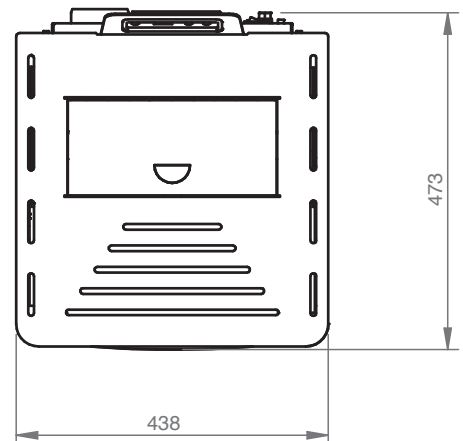
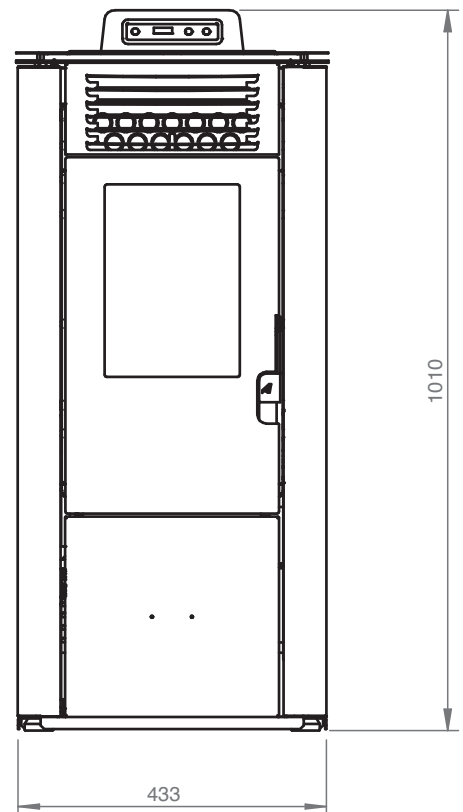
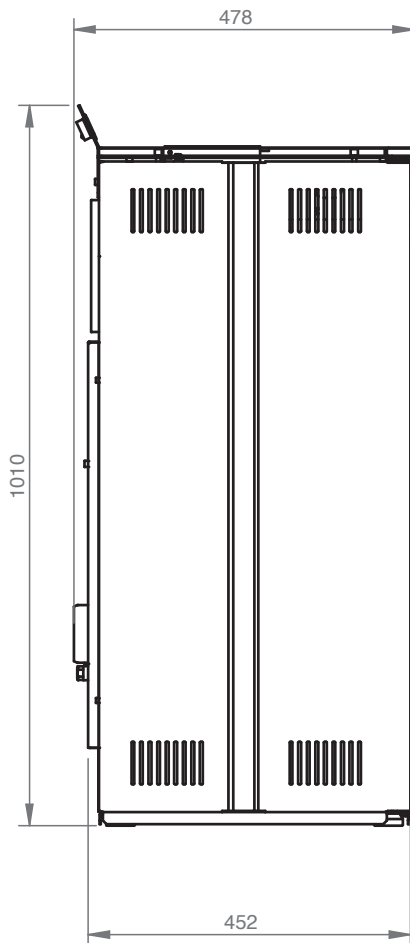

ΣΗΜΕΙΩΣΗ:

- οι μετρήσεις είναι ενδεικτικές και ενδέχεται να ποικίλλουν με βάση την αισθητική της σόμπας
- οι θέσεις των σωλήνων στην πίσω όψη είναι καθαρά ενδεικτικές με ανοχή +/- 10 mm
- διαστάσεις με ανοχή περίπου 10 mm

ΠΑΡΑΜΕΤΡΟΣ	ΜΟΝΑΔΑ ΜΕΤΡΗΣΗΣ	ΜΟΝΤΕΛΟ 8 (S)	ΜΟΝΤΕΛΟ 10 (M)	ΜΟΝΤΕΛΟ 12 (L)
Γενική θερμική ισχύς (min-max)	kW	3,3 - 6,9	3,3 - 8,7	3,3 - 9,7
Ονομαστική θερμική ισχύς (min-max)	kW	6,3	7,8	8,7
Μειωμένη ονομαστική θερμική ισχύς	kW	3,0	3,0	3,0
Ονομαστική συγκέντρωση CO σε αναφορά με το 13% O ₂	mg/m ³	67	60	56
Μειωμένη συγκέντρωση CO σε αναφορά με το 13% O ₂	mg/m ³	181	181	181
Ονομαστική αποδοτικότητα	%	91,4	90,2	89,5
Μειωμένη αποδοτικότητα	%	91,3	91,3	91,3
Ροή απαερίων (min-max)	g/s	4,3 - 5,9	4,3 - 7,1	4,3 - 7,7
Φαινόμενο καμινάδας (min-max)	Pa	4 - 8	4- 10	4 - 12
Θερμοκρασία απαερίων (min-max)	°C	84 - 115	84 - 135	84 - 146
Χωρητικότητα του δοχείου πέλλετ	Kg	10 / 13	10 / 13	10 / 13
Συνιστόμενο καύσιμο	(ø x H) mm	pellet 6x30	pellet 6x30	pellet 6x30
Διάμετρος εκκένωσης απαερίων	mm	80	80	80
Διάμετρος αναρρόφησης αέρα	mm	50	50	50
Ονομαστική ισχύς	V	230	230	230
Ονομαστική συχνότητα	Hz	50	50	50
Ονομαστική ηλεκτρική έναυση	W	300	300	300
Ηλεκτρική κατανάλωση min-max	W	35 - 90	35 - 106	35 - 115
Βάρος σόμπας	Kg	78	78	78
Ενεργειακή κλάση		A +	A +	A +
IEE		129	126	126
Περιβαλλοντική πιστοποίηση Διάταγμα αρ.186 του 7/11/2017		★★★★☆	★★★★☆	★★★★☆
Δοκιμή αναφοράς Αρ.			K 3054 2021 T1	

Συνιστάται έλεγχος των εκπομπών μετά την εγκατάσταση.

Πέλλετ

Τα πέλλετ είναι κυλινδρικά κομματάκια συμπιεσμένου ξύλου που παράγονται από υπολείμματα πριονιδιτών και επεξεργασία ξύλου (υπολείμματα και πριονίδι) προϊόντα κυρίως από ξυλουργεία. Η συνδυαστική ικανότητα της λιγνίνης, που περιέχει το ξύλο, σας επιτρέπει να αποκτήσετε ένα συμπαγές προϊόν χωρίς πρόσθετα και χημικές ουσίες σε ξένο ξύλο: κατά συνέπεια, δημιουργείται ένα φυσικό καύσιμο υψηλών επιδόσεων.

Η χρήση πέλλετ κακής ποιότητας ή οποιουδήποτε άλλου ακατάλληλου υλικού μπορεί να προκαλέσει βλάβη σε ορισμένα εξαρτήματα της σόμπας και να επηρεάσει την εύρυθμη λειτουργία του, η οποία μπορεί να οδηγήσει σε παύση της εγγύησης και της ευθύνης του κατασκευαστή.

Για τις σόμπες μας χρησιμοποιήστε πέλλετ διαμέτρου 6 mm και μήκους 30 mm με μέγιστη υγρασία 8%. Φυλάξτε τα πέλλετ μακριά από πηγές θερμότητας και όχι σε υγρά περιβάλλοντα ή με εκρηκτική ατμόσφαιρα.



Πριν εκτελέσετε οποιαδήποτε συντήρηση στη σόμπα, λάβετε τις ακόλουθες προφυλάξεις:

- Βεβαιωθείτε ότι όλα τα μέρη της σόμπας είναι κρύα.
- Βεβαιωθείτε ότι οι στάχτες έχουν σβήσει εντελώς.
- Βεβαιωθείτε ότι ο γενικός διακόπτης βρίσκεται στη θέση OFF
- Βγάλτε την πρίζα, αποφεύγοντας έτσι την ακούσια επαφή.
- Μόλις ολοκληρωθεί η φάση συντήρησης, βεβαιωθείτε ότι όλα είναι εντάξει όπως πριν από τη λειτουργία (το μαγκάλι έχει τοποθετηθεί σωστά).



Ακολουθήστε προσεκτικά τις παρακάτω οδηγίες καθαρισμού. Η μη συμμόρφωση μπορεί να οδηγήσει σε προβλήματα στη λειτουργία της σόμπας.

Καθαρισμός του μαγκαλιού και της βάσης του

Όταν η φλόγα γίνεται κόκκινη ή αδύναμη, συνοδευόμενη από μαύρο καπνό, σημαίνει ότι υπάρχει στάχτη ή επικαθίσεις που δεν επιτρέπουν στη σόμπα να λειτουργεί σωστά και πρέπει να αφαιρεθούν.

Κάθε μέρα αφαιρέστε το μαγκάλι απλά σηκώνοντας το από τη θέση του. Στη συνέχεια καθαρίστε το από τη στάχτη τέφρα και οποιαδήποτε υπολείμματα που θα μπορούσαν να σχηματιστούν, δίνοντας ιδιαίτερη προσοχή ώστε οι τρύπες να μην είναι μπουκωμένες χρησιμοποιώντας ένα μυτερό εργαλείο (δεν παρέχεται με τη σόμπα). Αυτή η εργασία είναι απαραίτητη ιδιαίτερα τις πρώτες φορές με κάθε έναυση ειδικά εάν χρησιμοποιείτε πέλλετ διαφορετικά από αυτά που συνιστώνται από τον κατασκευαστή. Η συχνότητα αυτής της εργασίας καθορίζεται από τη συχνότητα χρήσης και την επιλογή των πέλλετ.

Είναι, επίσης, καλό να ελέγχετε τη βάση του μαγκαλιού αφαιρώντας την από τη θέση της και ρουφώντας τη στάχτη με μια ηλεκτρική σκούπα.

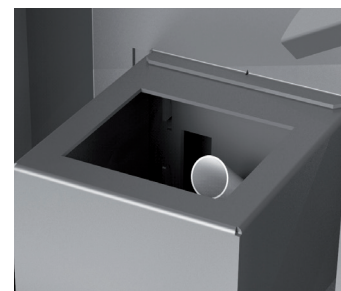

Συρτάρι στάχτης

Ανοίξτε την πόρτα και καθαρίστε τις στάχτες μέσα στον κάδο της στάχτης με μια σκούπα. Αυτό μπορεί να γίνει περισσότερο ή λιγότερο συχνά ανάλογα με την ποιότητα των πέλλετ που χρησιμοποιούνται.



Καθαρισμός του γυαλιού

Το γυαλί είναι αυτοκαθαριζόμενου τύπου, έτσι ενώ η σόμπα λειτουργεί, ένα πέπλο του αέρα ρέει κατά μήκος της επιφάνειάς του κρατώντας μακριά στάχτη και ακαθαρσίες. Ωστόσο, μέσα σε λίγες ώρες, δημιουργείται μία γκριζα πατίνα που θα πρέπει να καθαριστεί μόλις σβήσει η σόμπα. Το μαύρισμα του γυαλιού εξαρτάται επίσης από την ποιότητα του πέλλετ που χρησιμοποιείται.

Ο καθαρισμός του γυαλιού πρέπει να γίνεται όταν η σόμπα είναι κρύα και με προϊόντα που συνιστώνται και δοκιμάζονται από την εταιρεία μας.

Κατά τη διαδικασία αυτή, να προσέχετε πάντα τη γκρι φλάντζα γύρω από το γυαλί και να βεβαιωθείτε ότι είναι σε καλή κατάσταση. Η απουσία ελέγχου σε αυτή τη φλάντζα μπορεί να επηρεάσει τη λειτουργία της σόμπας. Τα πέλλετ κακής ποιότητας μπορεί να προκαλέσουν μαυρίλα στο γυαλί.



Σε περίπτωση σπασμένα γυαλιού, μην προσπαθήσετε να ανάψετε τη σόμπα.

Καθαρισμός των επιφανειών

Για τον καθαρισμό των επιφανειών χρησιμοποιήστε ένα πανί υγρό με νερό ή το πολύ ουδέτερο νερό και σαπούνι.



Η χρήση επιθετικών απορρυπαντικών ή διαλυτών οδηγεί σε φθορές στις επιφάνειες της σόμπας. Πριν χρησιμοποιήσετε οποιοδήποτε απορρυπαντικό, συνιστάται να το δοκιμάσετε σε ένα σημείο που δεν είναι ορατό ή να επικοινωνήσετε με το εξουσιοδοτημένο κέντρο τεχνικής υποστήριξης για όλες τις σχετικές συμβουλές.

Καθαρισμός μεταλλικών μερών

Για να καθαρίσετε τα μεταλλικά μέρη της σόμπας χρησιμοποιήστε ένα μαλακό πανί, νοτισμένο με νερό. Ποτέ μην καθαρίζετε μεταλλικά μέρη με οινόπνευμα, αραιωτικά, βενζίνες, ακετόνες ή άλλες ουσίες απολίπανσης. Στην περίπτωση χρήσης τέτοιων ουσιών, η εταιρεία μας αποποιείται οποιασδήποτε ευθύνης. Τυχόν αλλαγές στην απόχρωση των μεταλλικών εξαρτημάτων μπορεί να αποδοθούν σε ακατάλληλη χρήση της σόμπας.



είναι απαραίτητος ο καθημερινός καθαρισμός του μαγκαλιού και ο τακτικός καθαρισμός του συρταριού στάχτης. Ο περιορισμένος καθαρισμός ή η απουσία του μπορεί σε ορισμένες περιπτώσεις να έχει ως αποτέλεσμα την αδυναμία της σόμπας να ανάψει, με αποτέλεσμα σοβαρές ζημιές στη σόμπα και στο περιβάλλον (πιθανές εκπομπές άκαυτης αιθάλης). Μην βάζετε ξανά πέλλετ που μπορεί να υπάρχουν στο μαγκάλι λόγω αδυναμίας έναυσης.

ΑΠΟ ΕΞΕΙΔΙΚΕΥΜΕΝΟ ΤΕΧΝΙΚΟ

Ετήσιος έλεγχος

Καθαρισμός θαλάμου καύσης

Αφαιρέστε το μαγκάλι και καθαρίστε το από οποιοδήποτε υπόλειμμα. (Φωτογραφία 1)

Αφαιρέστε την κεντρική βίδα που στερεώνει το θάλαμο καύσης. (φωτογραφία 2)

Αφαιρέστε τα τοιχώματα του θαλάμου καύσης και καθαρίστε τα υπολείμματα που παραμένουν πίσω από τον τοίχο. (φωτογραφία 3)



Καθαρισμός του συστήματος εκκένωσης

Μέχρι να αποκτήσετε μια εύλογη εμπειρία σχετικά με τις συνθήκες λειτουργίας, συνιστούμε να φροντίζετε για αυτού του είδους τη συντήρηση τουλάχιστον μία φορά το μήνα.

- αποσυνδέστε το καλώδιο ηλεκτρικής τροφοδοσίας.
- αφαιρέστε το καπάκι του ρακόρ σχήματος T και προχωρήστε στον καθαρισμό των αγωγών. Αν χρειάζεται, τουλάχιστον για τις πρώτες φορές απευθυνθείτε σε ειδικευμένο προσωπικό
- καθαρίστε με προσοχή την εγκατάσταση εκκένωσης των καπνών, για το σκοπό αυτό καλέστε έναν επαγγελματία καθαριστή
- καθαρίστε από τη σκόνη, τους ιστούς αράχνης κλπ την περιοχή πίσω από τα πάνελ της εσωτερικής επένδυσης μία φορά το χρόνο, ειδικά τους ανεμιστήρες.

Καθαρισμός των ανεμιστήρων

Η σόμπα είναι εξοπλισμένη με ανεμιστήρες (περιβάλλοντος και καπνών) που βρίσκονται στο κάτω μέρος της.

Τυχόν επικαθήσεις σκόνης ή τέφρας στις λεπίδες του ανεμιστήρα οδηγούν σε ανισορροπία που προκαλεί θόρυβο κατά τη διάρκεια της λειτουργίας.

Επομένως, είναι απαραίτητο να καθαρίζονται οι ανεμιστήρες τουλάχιστον ετησίως. Καθώς αυτή η εργασία περιλαμβάνει την αποσυναρμολόγηση μερικών μερών της σόμπας, προχωρήστε σε καθαρισμό του ανεμιστήρα μόνο στο εξουσιοδοτημένο κέντρο τεχνικής υποστήριξης.

Καθαρισμός τέλους εποχής

Στο τέλος της σεζόν, όταν η σόμπα δεν χρησιμοποιείται πλέον, συνιστάται πιο ενδελεχής και γενικός καθαρισμός:

- Αφαιρέστε όλα τα πέλλετ από τη δεξαμενή και τον κοχλία.
- Καθαρίστε με προσοχή το μαγκάλι, τη βάση του, τον θάλαμο καύσης και το συρτάρι στάχτης.

Αν έχουν τηρηθεί τα προηγούμενα σημεία, αυτό απαιτεί μόνο μια επαλήθευση της κατάστασης της σόμπας, της πόρτας και της λαβής.

Επίσης, ελέγξτε το σχοινί κεραμικών ινών κοντά στο γυαλί, στο εσωτερικό τοίχωμα της πόρτας. Εάν είναι φθαρμένο ή πολύ στεγνό, παραγγείλετε το στο εξουσιοδοτημένο κέντρο τεχνικής υποστήριξης.

Πριν εκτελέσετε οποιαδήποτε συντήρηση στη σόμπα, λάβετε τις ακόλουθες προφυλάξεις:

- Βεβαιωθείτε ότι όλα τα μέρη της σόμπας είναι κρύα.
- Βεβαιωθείτε ότι οι στάχτες έχουν σβήσει εντελώς.
- Βεβαιωθείτε ότι ο γενικός διακόπτης βρίσκεται στη θέση OFF
- Βγάλτε την πρίζα, αποφεύγοντας έτσι την ακούσια επαφή.
- Μόλις ολοκληρωθεί η φάση συντήρησης, βεβαιωθείτε ότι όλα είναι εντάξει όπως πριν από τη λειτουργία (το μαγκάλι έχει τοποθετηθεί σωστά).



Ακολουθήστε προσεκτικά τις παρακάτω οδηγίες καθαρισμού. Η μη συμμόρφωση μπορεί να οδηγήσει σε προβλήματα στη λειτουργία της σόμπας.

Καθαρισμός του μαγκαλιού και της βάσης του

Όταν η φλόγα γίνεται κόκκινη ή αδύναμη, συνοδευόμενη από μαύρο καπνό, σημαίνει ότι υπάρχει στάχτη ή επικαθίσεις που δεν επιτρέπουν στη σόμπα να λειτουργεί σωστά και πρέπει να αφαιρεθούν.

Κάθε μέρα αφαιρέστε το μαγκάλι απλά σηκώνοντας το από τη θέση του. Στη συνέχεια καθαρίστε το από τη στάχτη τέφρα και οποιαδήποτε υπολείμματα που θα μπορούσαν να σχηματιστούν, δίνοντας ιδιαίτερη προσοχή ώστε οι τρύπες να μην είναι μπλοκωμένες χρησιμοποιώντας ένα μυτερό εργαλείο (δεν παρέχεται με τη σόμπα). Αυτή η εργασία είναι απαραίτητη ιδιαίτερα τις πρώτες φορές με κάθε έναυση ειδικά εάν χρησιμοποιείτε πέλλετ διαφορετικά από αυτά που συνιστώνται από τον κατασκευαστή. Η συχνότητα αυτής της εργασίας καθορίζεται από τη συχνότητα χρήσης και την επιλογή των πέλλετ.

Είναι, επίσης, καλό να ελέγχετε τη βάση του μαγκαλιού αφαιρώντας την από τη θέση της και ρουφώντας τη στάχτη με μια ηλεκτρική σκούπα.

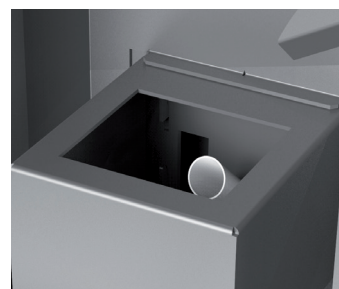

Ημερήσιος καθαρισμός με ξέστρο (όπου υπάρχει) Μοντ. 8/10/2012

Με τη σόμπα σβηστή και κρύα, ενεργοποιήστε 5-6 φορές τα ξέστρα του αγωγού ανταλλαγής θερμότητας τραβώντας και ωθώντας το μοχλό που βρίσκεται μεταξύ των εμπρός σχαρών από όπου βγαίνει ο αέρας του περιβάλλοντος.

- Σπρώξτε το ξέστρο προς τη σόμπα με την πόρτα κλειστή (Εικ. 12).
- Τραβήξτε τα ξέστρα προς το μέρος σας με την πόρτα κλειστή (Εικ. 13).

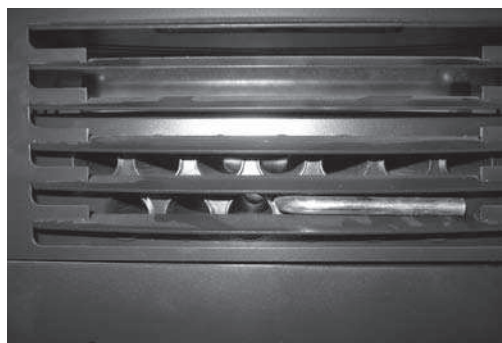

Εικ. 12: ξέστρο απενεργοποιημένο

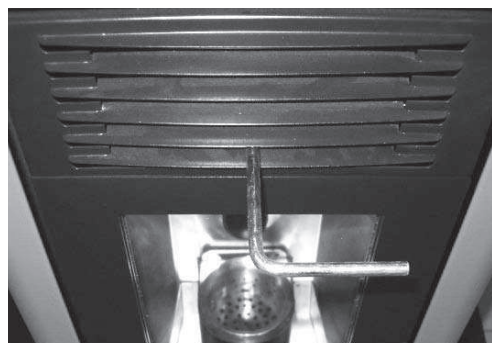

Εικ. 13: ξέστρο ενεργοποιημένο

Καθαρισμός του διαχωριστικού φλόγας

Αφαιρέστε το διαχωριστικό φλόγας από τη θέση του ακολουθώντας τις οδηγίες που επισημαίνονται στις ακόλουθες εικόνες (Εικ. 14-15-16-17).

Αφαιρέστε όλες τις στάχτες που έχουν μείνει στο πάνω μέρος με μια ηλεκτρική σκούπα. Μόλις ολοκληρώσετε αυτές τις εργασίες τοποθετήστε το διαχωριστικό φλόγας και βεβαιωθείτε ότι οι γάντζοι σύνδεσης έχουν ασφαλίσει καλά στις θέσεις τους.



Εικ. 14:
ανύψωση του διαχωριστικού φλόγας



Εικ. 15:
ανύψωση του
διαχωριστικού φλόγας



Εικ. 16:
περιστροφή του
διαχωριστικού φλόγας

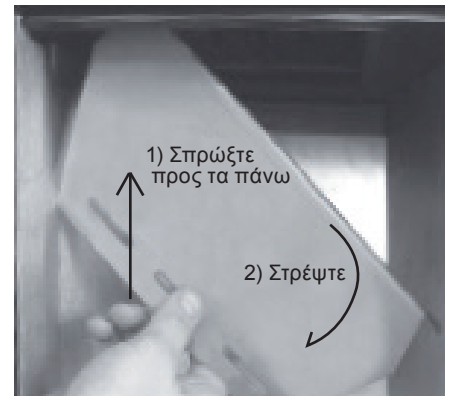

Εικ. 17:
αφαίρεση του διαχωριστικού
φλόγας

Συρτάρι στάχτης

Ανοίξτε την πόρτα και καθαρίστε τις στάχτες μέσα στον κάδο της στάχτης με μια σκούπα. Αυτό μπορεί να γίνει περισσότερο ή λιγότερο συχνά ανάλογα με την ποιότητα των πέλλετ που χρησιμοποιούνται.



Καθαρισμός του γυαλιού

Το γυαλί είναι αυτοκαθαριζόμενου τύπου, έτσι ενώ η σόμπα λειτουργεί, ένα πέπλο του αέρα ρέει κατά μήκος της επιφάνειάς του κρατώντας μακριά στάχτη και ακαθαρσίες. Ωστόσο, μέσα σε λίγες ώρες, δημιουργείται μία γκρίζα πατίνα που θα πρέπει να καθαριστεί μόλις σβήσει η σόμπα. Το μαύρισμα του γυαλιού εξαρτάται επίσης από την ποιότητα του πέλλετ που χρησιμοποιείται.

Ο καθαρισμός του γυαλιού πρέπει να γίνεται όταν η σόμπα είναι κρύα και με προϊόντα που συνιστώνται και δοκιμάζονται από την εταιρεία μας.

Κατά τη διαδικασία αυτή, να προσέχετε πάντα τη γκρι φλάντζα γύρω από το γυαλί και να βεβαιωθείτε ότι είναι σε καλή κατάσταση. Η απουσία ελέγχου σε αυτή τη φλάντζα μπορεί να επηρεάσει τη λειτουργία της σόμπας. Τα πέλλετ κακής ποιότητας μπορεί να προκαλέσουν μαυρίλα στο γυαλί.



Σε περίπτωση σπασμένα γυαλιού, μην προσπαθήσετε να ανάψετε τη σόμπα.

Καθαρισμός των επιφανειών

Για τον καθαρισμό των επιφανειών χρησιμοποιήστε ένα πανί υγρό με νερό ή το πολύ ουδέτερο νερό και σαπουνί.



Η χρήση επιθετικών απορρυπαντικών ή διαλυτών οδηγεί σε φθορές στις επιφάνειες της σόμπας. Πριν χρησιμοποιήσετε οποιοδήποτε απορρυπαντικό, συνιστάται να το δοκιμάσετε σε ένα σημείο που δεν είναι ορατό ή να επικοινωνήσετε με το εξουσιοδοτημένο κέντρο τεχνικής υποστήριξης για όλες τις σχετικές συμβουλές.

Καθαρισμός μεταλλικών μερών

Για να καθαρίσετε τα μεταλλικά μέρη της σόμπας χρησιμοποιήστε ένα μαλακό πανί, νοτισμένο με νερό. Ποτέ μην καθαρίζετε μεταλλικά μέρη με οινόπνευμα, αραιωτικά, βενζίνες, ακετόνες ή άλλες ουσίες απολίπανσης. Στην περίπτωση χρήσης τέτοιων ουσιών, η εταιρεία μας αποποιείται οποιασδήποτε ευθύνης. Τυχόν αλλαγές στην απόχρωση των μεταλλικών εξαρτημάτων μπορεί να αποδοθούν σε ακατάλληλη χρήση της σόμπας.



είναι απαραίτητος ο καθημερινός καθαρισμός του μαγκάλιού και ο τακτικός καθαρισμός του συρταριού στάχτης. Ο περιορισμένος καθαρισμός ή η απουσία του μπορεί σε ορισμένες περιπτώσεις να έχει ως αποτέλεσμα την αδυναμία της σόμπας να ανάψει, με αποτέλεσμα σοβαρές ζημιές στη σόμπα και στο περιβάλλον (πιθανές εκπομπές άκαυτης αιθάλης). Μην βάζετε ξανά πέλλετ που μπορεί να υπάρχουν στο μαγκάλι λόγω αδυναμίας έναυσης.

ΑΠΟ ΕΞΕΙΔΙΚΕΥΜΕΝΟ ΤΕΧΝΙΚΟ

Ετήσιος έλεγχος

Καθαρισμός θαλάμου καύσης

Αφαιρέστε το μαγκάλι και καθαρίστε το από οποιοδήποτε υπόλειμμα. (φωτογραφία 1)

1



Καθαρισμός του θαλάμου καύσης (μία φορά το μήνα)

Με τη σόμπα κρύα και σβηστή προχωρήστε με τον ακόλουθο τρόπο:

Αφαιρέστε το ξέστρο με την πόρτα κλειστή. Τραβήξτε και ωθήστε το ξέστρο 5-6 φορές από το μοχλό για να βεβαιωθείτε ότι οι σωλήνες ανταλλαγής είναι καθαροί. Στο τέλος της εργασίας, αφήστε το μοχλό εκτός για να διευκολύνετε την αποσυναρμολόγηση των εσωτερικών τοιχωμάτων του θαλάμου καύσης.

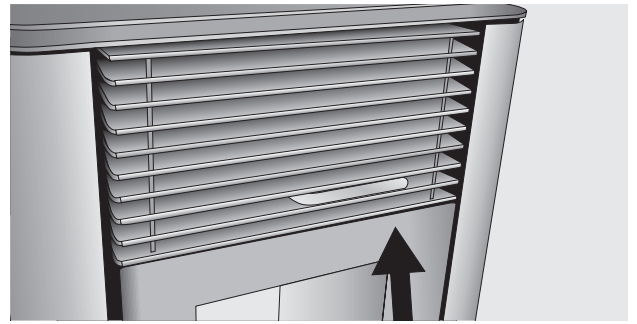

Ανοίξτε την πόρτα της σόμπας και αφαιρέστε το μαγκάλι και το συρτάρι στάχτης (Εικ. 1).

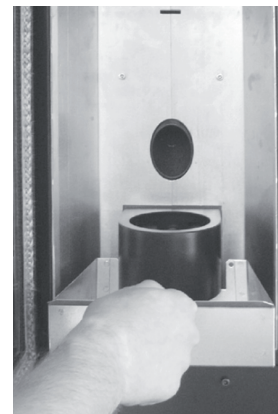

Εικ. 1

Αφαιρέστε το άνω διαχωριστικό φλόγας ακολουθώντας τη διαδικασία που εμφανίζεται στις επόμενες σελίδες



Εικ. 2

Αφαιρέστε τα εξωτερικά διαφράγματα του διαχωριστικού φλόγας τραβώντας προς το μέρος σας και χωρίς να τους περιστρέψετε.

Αν χρειάζεται, χρησιμοποιήστε ένα κατσαβίδι ή παρόμοιο εργαλείο για να αφαιρέσετε τα διαφράγματα (Εικ. 2 - 3 - 4).

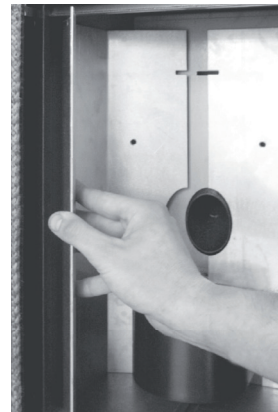

Εικ. 3



Εικ. 4

Στη συνέχεια αφαιρέστε το κεντρικό διάφραγμα του θαλάμου καύσης (Εικ. 5).

Αποσυναρμολογήστε τα εσωτερικά πλευρικά διαφράγματα με ένα κατσαβίδι στο σημείο που υποδεικνύεται στην (Εικ. 6 - 6.1 - 6.2).

Τραβήξτε έξω το κάτω μέρος του θαλάμου καύσης με τη χρήση ενός κατσαβιδι και ξεκινώντας ρητά από τη δεξιά πλευρά (Εικ. 7-8-9)

Τώρα, την ηλεκτρική σκούπα καθαρίστε το εσωτερικό του θαλάμου από τη συσσωρευμένη τέφρα (Εικ. 10).



Εικ. 5



Εικ. 6



Εικ. 6.1



Εικ. 6.2



Fig.7



Εικ. 8



Εικ. 9



Εικ. 10

Καθαρισμός του συστήματος εκκένωσης

Μέχρι να αποκτήσετε μια εύλογη εμπειρία σχετικά με τις συνθήκες λειτουργίας, συνιστούμε να φροντίζετε για αυτού του είδους τη συντήρηση τουλάχιστον μία φορά το μήνα.

- αποσυνδέστε το καλώδιο ηλεκτρικής τροφοδοσίας.
- αφαιρέστε το καπάκι του ρακόρ σχήματος T και προχωρήστε στον καθαρισμό των αγωγών. Αν χρειάζεται, τουλάχιστον για τις πρώτες φορές απευθυνθείτε σε ειδικευμένο προσωπικό
- καθαρίστε με προσοχή την εγκατάσταση εκκένωσης των καπνών, για το σκοπό αυτό καλέστε έναν επαγγελματία καθαριστή
- καθαρίστε από τη σκόνη, τους ιστούς αράχνης κλπ την περιοχή πίσω από τα πάνελ της εσωτερικής επένδυσης μία φορά το χρόνο, ειδικά τους ανεμιστήρες.

Καθαρισμός των ανεμιστήρων

Η σόμπα είναι εξοπλισμένη με ανεμιστήρες (περιβάλλοντος και καπνών) που βρίσκονται στο κάτω μέρος της.

Τυχόν επικαθήσεις σκόνης ή τέφρας στις λεπίδες του ανεμιστήρα οδηγούν σε ανισορροπία που προκαλεί θόρυβο κατά τη διάρκεια της λειτουργίας.

Επομένως, είναι απαραίτητο να καθαρίζονται οι ανεμιστήρες τουλάχιστον ετησίως. Καθώς αυτή η εργασία περιλαμβάνει την αποσυναρμολόγηση μερικών μερών της σόμπας, προχωρήστε σε καθαρισμό του ανεμιστήρα μόνο στο εξουσιοδοτημένο κέντρο τεχνικής υποστήριξης.

Καθαρισμός τέλους εποχής

Στο τέλος της σεζόν, όταν η σόμπα δεν χρησιμοποιείται πλέον, συνιστάται πιο ενδελεχής και γενικός καθαρισμός:

- Αφαιρέστε όλα τα πέλλετ από τη δεξαμενή και τον κοχλία.
- Καθαρίστε με προσοχή το μαγκάλι, τη βάση του, τον θάλαμο καύσης και το συρτάρι στάχτης.

Αν έχουν τηρηθεί τα προηγούμενα σημεία, αυτό απαιτεί μόνο μια επαλήθευση της κατάστασης της σόμπας.

Είναι απαραίτητο να καθαρίσετε τον αγωγό εξάτμισης ή την καμινάδα πιο διεξοδικά και να ελέγξετε την κατάσταση του κάδου. Εάν είναι σκόπιμο παραγγείλτε το από το εξουσιοδοτημένο κέντρο τεχνικής υποστήριξης. Αν χρειάζεται, λιπαίνετε τους μεντεσέδες της πόρτας και της λαβής.

Επίσης, ελέγξτε το σχοινί κεραμικών ινών κοντά στο γυαλί, στο εσωτερικό τοίχωμα της πόρτας. Εάν είναι φθαρμένο ή πολύ στεγνό, παραγγείλτε το στο εξουσιοδοτημένο κέντρο τεχνικής υποστήριξης.

Συντήρηση και καθαρισμός της σόμπας



Όλες οι εργασίες καθαρισμού όλων των εξαρτημάτων θα πρέπει να διεξάγονται με τη σόμπα εντελώς κρύα και το ηλεκτρικό βύσμα αποσυνδεδεμένο για την αποφυγή εγκαυμάτων και θερμικών σοκ. Η σόμπα απαιτεί περιορισμένη συντήρηση αν χρησιμοποιείται με πιστοποιημένο και ποιοτικό πέλετ. Η ανάγκη για συντήρηση ποικίλλει ανάλογα με τις συνθήκες χρήσης (επαναλαμβανόμενα εναύσεις και τερματισμοί) και τη μεταβολή των απαιτούμενων επιδόσεων.

Μέρη	Κάθε μέρα	Κάθε 2-3 μέρες	Κάθε εβδομάδα	Κάθε 15 μέρες	Κάθε 30 μέρες	Κάθε 60-90 μέρες	Κάθε χρόνο / 1200 -1400 ώρες
Καυστήρας/μαγκάλι	◇						
Καθαρισμός ξέστρου (όπου υπάρχει)		◇					
Καθαρισμός συρταριού στάχτης		◇					
Καθαρισμός συρταριού στάχτης		◇					
Καθαρισμός τζαμιού πόρτας		◇					
Καθαρισμός διαχωριστικού φλόγας (Όπου υπάρχει)		◇					
Καθαρισμός του μέρους του εσωτερικού εναλλάκτη / ανεμιστήρα απαερίων						•	
Πλήρης εναλλάκτης							•
Καθαρισμός στοιχείου εκκένωσης σχήματος T						•	
Αγωγός απαερίων							•
Φλάντζα θύρας συρταριού στάχτης						•	
Εσωτερικά μέρη							•
Καπνοδόχος							•
Ηλεκτρομηχανικά εξαρτήματα							•

◇ με ευθύνη του χρήστη

• με ευθύνη του ΕΚΤΥ (εξουσιοδοτημένο κέντρο τεχνικής υποστήριξης)



Κάθε 1200 ώρες λειτουργίας η ηλεκτρονική κάρτα αποστέλλει ένα προειδοποιητικό σήμα και στην οθόνη θα εμφανιστεί η επιγραφή "SERVICE". Αυτό το μήνυμα υποδεικνύει την ανάγκη για πλήρη καθαρισμό της σόμπας από ένα ΕΚΤΥ. Η έλλειψη αυτού του καθαρισμού μπορεί να οδηγήσει σε δυσλειτουργία της σόμπας και σε κακή καύση, με αποτέλεσμα χαμηλότερη απόδοση.



Πιεζοστάτης απαερίων: ελέγχει την πίεση στην καμινάδα. Μπορεί να σταματήσει τον κοχλία φόρτωσης πέλλετ σε περίπτωση που η δίοδος έχει μπλοκάρει ή αν υπάρχει σημαντική αντίθλιψη όπως για παράδειγμα με την παρουσία αέρα. Κατά τη στιγμή της παρέμβασης του πιεζοστάτη, στην οθόνη θα εμφανιστεί η επιγραφή “ALAR-DEP-FAIL”.



Μειωτήρας: αν ο μειωτήρας σταματήσει, η σόμπα θα συνεχίσει να λειτουργεί μέχρι να σβήσει η φλόγα λόγω έλλειψης καυσίμου και μέχρι να φτάσει στο ελάχιστο επίπεδο ψύξης.



Αισθητήρας ερμοκρασίας απαερίων: Αυτό το θερμοστοιχείο ανιχνεύει τη θερμοκρασία των καπνών ενώ διατηρεί τη λειτουργία ή σταματώντας τη σόμπα όταν η θερμοκρασία των καπνών πέφτει κάτω από την προεπιλεγμένη τιμή.



Ηλεκτρική ασφάλεια: Η σόμπα προστατεύεται από απότομες αλλαγές στην τάση του ρεύματος (π.χ. αστραπές) από μια γενική ασφάλεια 4A που βρίσκεται στον πίνακα ελέγχου στο πίσω μέρος της σόμπας κοντά στο καλώδιο τροφοδοσίας. Και άλλες ασφάλειες για την προστασία των ηλεκτρονικών καρτών βρίσκονται και εδώ.



Ασφάλεια θερμοκρασίας πέλλετ: Σε πολύ σπάνιες περιπτώσεις όπου αναπτύσσεται υπερβολική θερμοκρασία μέσα στη δεξαμενή, ο θερμοστάτης ασφαλείας πέλλετ με χειροκίνητο επανοπλισμό δίνει συναγερμό “ALAR-SIC-FAIL” διακόπτοντας τη λειτουργία της σόμπας. Η επαναφορά θα πρέπει να γίνει από την πλευρά του χρήστη, επανοπλίζοντας την εν λόγω διάταξη του βρίσκεται πίσω από τη σόμπα.



Θερμοστάτης περιβάλλοντος: ο θερμοστάτης του περιβάλλοντος ανιχνεύει τη θερμοκρασία στο δωμάτιο. Όταν ανιχνεύσει τη θερμοκρασία που έχει οριστεί στην οθόνη, η σόμπα είναι σε λειτουργία ECO, δηλαδή σε σταθερή λειτουργία εξοικονόμησης καυσίμου. Ο θερμοστάτης του περιβάλλοντος θα πρέπει να αναπτύσσεται έτσι ώστε να μην επηρεάζεται από τη θερμοκρασία του σώματος της σόμπας.



Μην αλλοιώνετε τις διατάξεις ασφαλείας. Μόνο μετά την εξάλειψη της αιτίας που προκάλεσε την παρέμβαση ασφαλείας είναι δυνατόν να ανάψετε τη σόμπα προς αποκατάσταση της λειτουργίας. Δείτε το σχετικό κεφάλαιο ο συναγερμών για να καταλάβετε πώς να ερμηνεύσετε κάθε συναγερμό εάν εμφανιστεί στην οθόνη της σόμπας.



Όλες οι επισκευές πρέπει να πραγματοποιούνται αποκλειστικά από εξειδικευμένο τεχνικό με τη σύμπα σβηστή και αποσυνδεδεμένη από το ρεύμα. **ΑΠΑΓΟΡΕΥΕΤΑΙ** οποιαδήποτε μη εξουσιοδοτημένη τροποποίηση της συσκευής και η αντικατάσταση των στοιχείων της με μη αυθεντικά ανταλλακτικά. Οι λειτουργίες που επισημαίνονται με έντονους χαρακτήρες πρέπει να εκτελούνται μόνο από εξειδικευμένο προσωπικό.

Τυχόν δυσλειτουργίες και λύσεις

Δεδομένου ότι όλες οι σύμπες δοκιμάζονται τόσο στα κινούμενα μέρη τους όσο και στη λειτουργία ως εκ τούτου παραδίδονται σε άριστη φυσική και λειτουργική κατάσταση, υπενθυμίζουμε ότι η μεταφορά, η εκφόρτωση, ο χειρισμός, η κακή χρήση ή η κακή συντήρηση, μπορεί να είναι αιτία δυσλειτουργιών.

Οι κυριότερες δυσλειτουργίες θα μπορούσαν να λύνονται διαβάζοντας τον παρακάτω πίνακα. Εάν το ζήτημα δεν έχει επιλυθεί εφόσον κάνετε όσα αναφέρονται ακολούθως, επικοινωνήστε με την τεχνική υποστήριξη.

ΠΡΟΒΛΗΜΑ	ΠΙΘΑΝΕΣ ΑΙΤΙΕΣ	ΛΥΣΕΙΣ
Οθόνη σβηστή και κουμπιά που δεν λειτουργούν	<ol style="list-style-type: none"> 1. Απουσία τάσης δικτύου 2) Πίσω διακόπτης σβηστός 3. Προβληματική οθόνη 4. Ανωμαλία σύνδεσης της οθόνης με την κάρτα 5. Διακοπή ασφάλειας κάρτας 6. Προβληματική κάρτα 	<ol style="list-style-type: none"> 1. Βεβαιωθείτε ότι το τροφοδοτικό καλώδιο είναι συνδεδεμένο 2. Ενεργοποιήστε τον πίσω διακόπτη 3. Αποσυνδέστε τη σύμπα από την πρίζα για περίπου ένα λεπτό και ανάψτε την ξανά. Αν το πρόβλημα συνεχίζει επικοινωνήστε με το εξουσιοδοτημένο κέντρο τεχνικής υποστήριξης 4. Βεβαιωθείτε ότι η οθόνη και η κάρτα είναι σωστά συνδεδεμένες. Επικοινωνήστε με το εξουσιοδοτημένο κέντρο τεχνικής υποστήριξης. 5. Επικοινωνήστε με το εξουσιοδοτημένο κέντρο τεχνικής υποστήριξης. 6. Επικοινωνήστε με το εξουσιοδοτημένο κέντρο τεχνικής υποστήριξης.
Τηλεχειριστήριο αναποτελεσματικό	<ol style="list-style-type: none"> 1. Υπερβολική απόσταση από τη σύμπα 2. Δεν υπάρχουν μπαταρίες στο τηλεχειριστήριο 3. Ελαττωματικό τηλεχειριστήριο 	<ol style="list-style-type: none"> 1. Προσεγγίστε τη σύμπα 2. Ελέγξτε και αλλάξτε τις μπαταρίες 3. Αντικαταστήστε το τηλεχειριστήριο
Απουσία έναυση	<ol style="list-style-type: none"> 1. Υπερβολική συσσώρευση στάχτης στο μαγκάλι 2. Εσφαλμένη διαδικασία έναυσης 	<ol style="list-style-type: none"> 1. Καθαρίστε το μαγκάλι 2. Επαναλάβετε τη φάση έναυσης. <p>Αν το πρόβλημα συνεχίζει επικοινωνήστε με ένα κέντρο τεχνικής υποστήριξης</p>
Βγαίνει καπνός από τη σχάρα	<ol style="list-style-type: none"> 1. Τυχαίο ηλεκτρικό μπλακάουτ 	<ol style="list-style-type: none"> 1. Σε περίπτωση διακοπτόμενης φάσης έναυσης και στιγμιαίας διακοπής της λειτουργίας του ανεμιστήρα, ενδέχεται να εμφανιστούν μικρές ποσότητες καπνού
Ο ανεμιστήρας θερμού αέρα δεν λειτουργεί	<ol style="list-style-type: none"> 1. Η σύμπα δεν έχει ζεσταθεί ακόμα 	<ol style="list-style-type: none"> 1. Περιμένετε να τελειώσει ο κύκλος έναυσης. Όταν επιτευχθεί η θερμοκρασία, ο ανεμιστήρας θα ξεκινήσει αυτόματα. Αν το πρόβλημα συνεχίζει επικοινωνήστε με ένα κέντρο τεχνικής υποστήριξης

<p>Η σόμπα δεν ανάβει αυτόματα</p>	<ol style="list-style-type: none"> 1. Η δεξαμενή είναι άδεια 2. Η αντίσταση δεν φτάνει στη θερμοκρασία 3. Η αντίσταση έχει βλάβη 4. Το πέλλετ δεν κατεβαίνει 5. Ελαττωματικό μοτέρ κοχλία 6. Το μαγκάλι δεν βρίσκεται στη θέση του ή είναι βρώμικο 7. Παρεμπόδιση λόγω φωλιών ή άλλων ξένων σωμάτων στην απόληξη της καπνοδόχου ή στην καμινάδα 8. Ελέγξτε τη λειτουργία του σπινθηριστή 9. Το συρτάρι στάχτης δεν έχει κλείσει σωστά 10. Φράξιμο διέλευσης καπνών και καπνοδόχου. 11. Ο απαγωγέας καπνού δεν λειτουργεί 12. Θερμικός αισθητήρας ελαττωματικός 13. Υγρό πέλλετ 	<ol style="list-style-type: none"> 1. Γεμίστε τη δεξαμενή με πέλλετ 2. Ελέγξτε την ηλεκτρική καλωδίωση και τις ασφάλειες, αντικαταστήστε την αντίσταση αν είναι χαλασμένη 3. Αντικαταστήστε την αντίσταση 4. Συνιστάται να αποσυνδέσετε την πρίζα πριν: <ul style="list-style-type: none"> - βεβαιωθείτε ότι τα πέλλετ δεν έχουν κολλήσει στον ολισθητήρα - βεβαιωθείτε ότι ο κοχλίας δεν έχει μπλοκάρει από ξένα σώματα - ελέγξτε την στεγανότητα της θυρίδας 5. Επικοινωνήστε με το εξουσιοδοτημένο κέντρο τεχνικής υποστήριξης. 6. Βεβαιωθείτε ότι η οπή του μαγκαλιού αντιστοιχίζεται στον σπινθηριστή, καθαρίστε το μαγκάλι 7. Αφαιρέστε κάθε ξένο σώμα από την απόληξη της καπνοδόχου ή από την καμινάδα 8. Βεβαιωθείτε ότι υπάρχει ρεύμα. Αντικαταστήστε τον σπινθηριστή αν έχει καεί 9. Κλείστε το συρτάρι στάχτης 10. Προχωρήστε σε τακτικό καθαρισμό 11. Βεβαιωθείτε για τη λειτουργία του απαγωγέα καπνού 12. Επικοινωνήστε με το εξουσιοδοτημένο κέντρο τεχνικής υποστήριξης. 13. Ελέγξτε τον χώρο αποθήκευσης πέλλετ και αντικαταστήστε τον με μια χούφτα στεγνού πέλλετ.
<p>Εμπλοκή της σόμπας. Τα πέλλετ δεν πέφτουν μέσα στο θάλαμο καύσης.</p>	<ol style="list-style-type: none"> 1. Η δεξαμενή είναι άδεια 2. Κοχλίας χωρίς πέλλετ 3. Τεχνικό πρόβλημα στον κοχλία 4. Μειωτήρας σε βλάβη 5. Ελαττωματική ηλεκτρική κάρτα 	<ol style="list-style-type: none"> 1. Ρίξτε τα πέλλετ μέσα στη δεξαμενή 2. Γεμίστε τη δεξαμενή και προχωρήστε όπως ορίζουν οι οδηγίες για την πρώτη έναυση της σόμπας 3. ΣΥΝΙΣΤΑΤΑΙ να αποσυνδέεται την παροχή ηλεκτρικού ρεύματος πριν: <ul style="list-style-type: none"> - αδειάσετε το δοχείο και καθαρίσετε με το χέρι τον κοχλία από τυχόν εμπόδια (πριονίδι) - απελευθερώσετε τον ολισθητήρα από τυχόν εμπόδια - απομακρύνετε τη συσσώρευση σκόνης πέλλετ από τον πάτο της δεξαμενής 4. Αντικαταστήστε τον μειωτήρα 5. Αντικαταστήστε την ηλεκτρική κάρτα
<p>Η σόμπα λειτουργεί για λίγα λεπτά και μετά σβήνει.</p>	<ol style="list-style-type: none"> 1. Η φάση έναυσης δεν ολοκληρώθηκε. 2) Προσωρινή έλλειψη ηλεκτρικής ενέργειας 3. Ελαττωματικοί αισθητήρες καπνών ή με βλάβη ή όχι ενεργοποιημένοι 	<ol style="list-style-type: none"> 1. Επαναλάβετε τη φάση έναυσης 2. Επαναλάβετε τη φάση έναυσης 3. Ελέγξτε και αντικαταστήστε τους αισθητήρες
<p>Ανεμιστήρας αναρρόφησης δεν σταματά</p>	<ol style="list-style-type: none"> 1. Η σόμπα δεν έχει κρυώσει 	<ol style="list-style-type: none"> 1. Περιμένετε να κρυώσει η σόμπα. Μόνο όταν κρυώσει η σόμπα θα σταματήσει ο ανεμιστήρας. Αν το πρόβλημα συνεχίζει επικοινωνήστε με ένα κέντρο τεχνικής υποστήριξης

<p>Η σόμπα μπουκώνει το μαγκάλι με πρόωρη ακανόνιστη καύση, το γυαλί της πόρτας λερώνεται, η φλόγα είναι μεγάλη, κόκκινη και αδύναμη</p>	<ol style="list-style-type: none"> 1. Η καπνοδόχος με μεγάλα τμήματα ή μπουκωμένη 2. Πολλά πέλλετ 3. Υπερβολική ποσότητα πέλλετ ή αποθέσεις τέφρας στο μαγκάλι 4. Το μαγκάλι δεν βρίσκεται στη θέση του 5. Άνεμος αντίθετα με τη φορά εξόδου του καπνού 6. Ανεπάρκεια αέρα καύσης 7. Άλλαξε το είδος πέλλετ που χρησιμοποιήθηκε 8. Κινητήρας αναρρόφησης καπνών σε βλάβη 9. Η πόρτα κλείνει λάθος 	<ol style="list-style-type: none"> 1. Προχωρήστε σε τακτικό καθαρισμό. Δείτε παράγραφο εγκατάστασης σόμπας στο εγχειρίδιο χρήσης και συντήρησης. Ελέγξτε την καθαρότητα της καπνοδόχου 2. Μειώστε το επίπεδο φόρτωσης πέλλετ από τις παραμέτρους. 3. Καθαρίστε καλά το μαγκάλι αφού περιμένετε να σβήσει εντελώς η σόμπα. Εάν επαναλαμβάνεται, επικοινωνήστε με το εξουσιοδοτημένο κέντρο τεχνικής υποστήριξης 4. Βεβαιωθείτε ότι η οπή του μαγκαλιού αντιστοιχίζεται με τον σπινθηριστή 5. Ελέγξτε την απόληξη της καπνοδόχου ή/και εγκαταστήστε 6. Βεβαιωθείτε για τη σωστή θέση του μαγκαλιού, την καθαρότητά του και βεβαιωθείτε ότι ο αγωγός αναρρόφησης του αέρα είναι καθαρός, ελέγξτε την κατάσταση της φλάντζας της πόρτας, αυξήστε το επίπεδο στην παράμετρο με την ταχύτητα του ανεμιστήρα εξόδου καπνών. Επικοινωνήστε με το εξουσιοδοτημένο κέντρο τεχνικής υποστήριξης. 7. Ελέγξτε την ποιότητα των πέλλετ. Επικοινωνήστε με το εξουσιοδοτημένο κέντρο τεχνικής υποστήριξης. 8. Αυξήστε το επίπεδο στις παραμέτρους που σχετίζονται με την ταχύτητα του ανεμιστήρα εξόδου καπνών. Ελέγξτε και αν χρειάζεται αντικαταστήστε τον κινητήρα 9. Βεβαιωθείτε ότι το γυαλί είναι ερμητικά σφραγισμένο και ότι η φλάντζα εξασφαλίζει τη στεγανότητα
<p>Οσμή καπνού στο περιβάλλον. Σβήσιμο της συσκευής</p>	<ol style="list-style-type: none"> 1. Κακή καύση 2. Δυσλειτουργία του ανεμιστήρα των απαερίων 3. Η εγκατάσταση της καπνοδόχου εκτελέστηκε εσφαλμένα 4. Μπούκωμα καπνοδόχου 	<ol style="list-style-type: none"> 1. Επικοινωνήστε με το εξουσιοδοτημένο κέντρο τεχνικής υποστήριξης. 2. Επικοινωνήστε με το εξουσιοδοτημένο κέντρο τεχνικής υποστήριξης. 3. Επικοινωνήστε με το εξουσιοδοτημένο κέντρο τεχνικής υποστήριξης. 4. Επικοινωνήστε με το εξουσιοδοτημένο κέντρο τεχνικής υποστήριξης.
<p>Στην αυτόματη θέση, η σόμπα λειτουργεί πάντα στη μέγιστη ισχύ</p>	<ol style="list-style-type: none"> 1. Θερμοστάτης περιβάλλον στη μέγιστη θέση 2. Αισθητήρας ανίχνευσης θερμοκρασίας σε βλάβη 3. Ελαττωματικός πίνακας χειρισμού ή σε βλάβη 	<ol style="list-style-type: none"> 1. Ρυθμίστε ξανά τη θερμοκρασία του θερμοστάτη 2. Ελέγξτε τη λειτουργία του αισθητήρα και αν χρειάζεται αντικαταστήστε 3. Ελέγξτε τη λειτουργία του πίνακα χειρισμού και αντικαταστήστε εάν είναι απαραίτητο
<p>Ο κινητήρας του συστήματος απαγωγής καπνών λειτουργεί</p>	<ol style="list-style-type: none"> 1. Η σόμπα δεν έχει ηλεκτρική τάση 2. Το μοτέρ έχει υποστεί βλάβη 3. Προβληματική κάρτα 4. Ο πίνακας ελέγχου είναι χαλασμένος 	<ol style="list-style-type: none"> 1. Ελέγξτε την τάση του δικτύου και την ασφάλεια προστασίας 2. Ελέγξτε το μοτέρ και τον συμπυκνωτή και αν χρειάζεται αντικαταστήστε τον 3. Αντικαταστήστε την ηλεκτρική κάρτα 4. Αντικαταστήστε τον πίνακα ελέγχου

<p>Η φωτιά σβήνει ή η σόμπα σβήνει αυτόματα</p>	<ol style="list-style-type: none"> 1. Το δοχείο πέλλετ είναι άδειο 2. Έλλειψη ισχύος 3. Τα πέλλετ δεν πέφτουν 4. Υπερβολική συσσώρευση στάχτης στο μαγκάλι 5. Έχει παρέμβει ο αισθητήρας ασφαλείας θερμοκρασίας των πέλλετ 6. Ο κοχλία μπλοκαρισμένος από ξένο σώμα 7. Η πόρτα δεν έχει κλείσει καλά ή οι φλάντζες έχουν φθαρεί 8. Ακατάλληλο πέλλετ 9. Χαμηλή πρόσληψη πέλλετ 10. Η απόληξη της καπνοδόχου ή ο αγωγός εξόδου εμποδίζεται από φωλιές ή ξένα σώματα 11. Παρέμβαση του πιεζοστάτη 12. Μοτέρ συστήματος απαγωγής καπνών σε βλάβη 13. Συναγερμός ενεργός 	<ol style="list-style-type: none"> 1. Γεμίστε το δοχείο με πέλλετ 2. Ελέγξτε το καλώδιο και την παρουσία ηλεκτρικού ρεύματος 3. Γεμίστε το δοχείο με πέλλετ 4. Καθαρίστε καλά το μαγκάλι 5. Αφήστε τη σόμπα να κρυώσει εντελώς, επαναφέρετε το χειροκίνητο επαναοπλισμό και ανάψτε ξανά τη σόμπα. Αν το πρόβλημα συνεχίζει επικοινωνήστε με το κέντρο τεχνικής υποστήριξης 6. Βγάλτε το καλώδιο από την πρίζα, αδειάστε τη δεξαμενή, αφαιρέστε τυχόν ξένα σώματα 7. Κλείστε την πόρτα ή αντικαταστήστε τις φλάντζες με άλλες αυθεντικές 8. Αλλάξτε τον τύπο πέλλετ με άλλο που συνιστάται από τον κατασκευαστή. Μερικές φορές, ανάλογα με τον τύπο, στη φάση ρύθμισης των παραμέτρων θα πρέπει να ποικίλλει το επίπεδο φόρτωσης πέλλετ 9. Αυξήστε το επίπεδο στην παράμετρο φόρτωσης πέλλετ. Ζητήστε το έλεγχο της ροής του καυσίμου από την τεχνική υποστήριξη 10. Αφαιρέστε όλα τα ξένα σώματα από την απόληξη της καπνοδόχου. Καθάρισε την καμινάδα. Προχωρήστε σε τακτικό καθαρισμό 11. Ελέγξτε την πιθανή απόφραξη του αγωγού καπνού και αν ο πιεζοστάτης λειτουργεί σωστά 12. Ελέγξτε και αν χρειάζεται αντικαταστήστε τον κινητήρα 13. Δείτε την παράγραφο συναγερμών
<p>Ο ανεμιστήρας του αέρα μετάδοσης (αέρας περιβάλλοντος) δεν σταματά ποτέ</p>	<ol style="list-style-type: none"> 1. Θερμικός αισθητήρας ελέγχου θερμοκρασίας ελαττωματικός ή σε βλάβη 2. Ανιχνευτής καπνών σε βλάβη 	<ol style="list-style-type: none"> 1. Ελέγξτε τη λειτουργία του αισθητήρα και αντικαταστήστε εάν είναι απαραίτητο 2. Αντικαταστήστε τον αισθητήρα καπνών
<p>Η σόμπα δεν ξεκινά</p>	<ol style="list-style-type: none"> 1. Έλλειψη ηλεκτρικής ενέργειας 2. Αισθητήρας πέλλετ μπλοκαρισμένος 3. Χαλασμένη ασφάλεια 4. Πιεζοστάτης σε βλάβη (δίνει σήμα εμπλοκής) 5. Έξοδος ή αγωγός καπνών μπλοκαρισμένος 	<ol style="list-style-type: none"> 1. Βεβαιωθείτε ότι η ηλεκτρική πρίζα είναι συνδεδεμένη και ο γενικός διακόπτης είναι στη θέση "I" 2. Ξεμπλοκάρτε από τον πίσω θερμοστάτη, αν συμβεί ξανά αντικαταστήστε το θερμοστάτη 3. Αντικαταστήστε την ασφάλεια 4. Αντικαταστήστε τον πιεζοστάτη 5. Καθαρίστε την έξοδο καυσαερίων ή/και τον αγωγό καπνού



Μη σβήνετε ποτέ τη θερμική σόμπα αφαιρώντας την ηλεκτρική ενέργεια. Πάντοτε να ολοκληρώνετε με τη φάση τερματισμού διαφορετικά μπορεί να προκληθούν βλάβες στη δομή και να υπάρχουν προβλήματα στις επόμενες εναύσεις.



Ο κατασκευαστής της σόμπας αποποιείται οποιασδήποτε ευθύνης και ακυρώνει τις προϋποθέσεις εγγύησης του προϊόντος που έχουν σε περίπτωση βλαβών που θα οφείλονται σε μη τήρηση των κανονισμών που αναφέρονται παραπάνω. Τυχόν παρεμβάσεις του κέντρου τεχνικής βοήθειας θα βαρύνουν τον αιτούμενο εάν δεν τηρούνται οι παρούσες οδηγίες.

ΓΕΝΙΚΗ ΕΓΓΥΗΣΗ

Όλα τα προϊόντα υποβάλλονται σε ενδελεχή έλεγχο και καλύπτονται από την εγγύηση για την περίοδο 24 μηνών από την ημερομηνία αγοράς, η οποία τεκμηριώνεται από το τιμολόγιο ή την απόδειξη αγοράς που θα προσκομιστεί στο εξουσιοδοτημένο τεχνικό προσωπικό. Η απουσία τέτοιου τεκμηρίου θα ακυρώσει το δικαίωμα εγγύησης για τον ιδιοκτήτη της σόμπας.

Ως εγγύηση νοείται η αντικατάσταση ή η επιδιόρθωση των εξαρτημάτων της συσκευής που ήταν ελαττωματικά λόγω κατασκευαστικών ελαττωμάτων.

1. Η εγγύηση που καλύπτει τα ελαττώματα κατασκευής και τα υλικά ελαττώματα παύει να ισχύει στις ακόλουθες περιπτώσεις:
 - παρέμβαση από μη εξουσιοδοτημένο προσωπικό
 - βλάβες που θα προκληθούν από τη μεταφορά ή από αιτίες που δεν αποδίδονται στον κατασκευαστή
 - λανθασμένη εγκατάσταση
 - εσφαλμένη ηλεκτρική σύνδεση
 - απουσία τακτικής συντήρησης ατυχήματα που προκλήθηκαν από εξωτερικούς παράγοντες (αστραπές, πλημμύρες κλπ...)
 - κακή χρήση και τη συντήρηση.
2. Η πλήρης αντικατάσταση του μηχανήματος μπορεί να πραγματοποιηθεί μόνο ως αποτέλεσμα απόφασης του κατασκευαστή σε συγκεκριμένες περιπτώσεις.
3. Η εταιρεία αποποιείται κάθε ευθύνη για οποιαδήποτε ζημία που μπορεί, άμεσα ή έμμεσα, να προκύψει σε πρόσωπα, πράγματα ή ζώα ως αποτέλεσμα μη συμμόρφωσης με τις απαιτήσεις που ορίζονται στο φυλλάδιο οδηγιών και που αφορούν, ιδίως, τις προειδοποιήσεις σχετικά με την εγκατάσταση, τη χρήση και τη συντήρηση της συσκευής.

ΠΕΡΙΟΡΙΣΜΟΙ ΤΗΣ ΕΓΓΥΗΣΗΣ

Η περιορισμένη εγγύηση καλύπτει τα κατασκευαστικά ελαττώματα, εφόσον το προϊόν δεν έχει υποστεί βλάβες λόγω λανθασμένης χρήσης, απροσεξίας, λανθασμένης σύνδεσης, παραποίησης, σφαλμάτων εγκατάστασης.

Καλύπτονται από την εγγύηση για διάρκεια δώδεκα μηνών τα ακόλουθα εξαρτήματα:

- το μαγκάλι καύσης
- η αντίσταση

Δεν καλύπτονται από εγγύηση:

- το γυαλί της πόρτας
- φλάντζες γενικά και της πόρτας
- το βερνίκωμα
- τα φαγεντιανά
- το τηλεχειριστήριο
- τα εσωτερικά διαφράγματα
- τυχόν βλάβες που έχουν προκληθεί από ανεπαρκή εγκατάσταση ή/και απροσεξία των χρηστών.

Οι εικόνες σε αυτό το εγχειρίδιο είναι καθαρά ενδεικτικές και μπορεί να μην αντιστοιχούν στο προϊόν. Νοούνται ως παράδειγμα για την κατανόηση της λειτουργίας του προϊόντος.

